

CONDEXA HPR

Fali gázüzemű kondenzációs modulok



A Carrier Company

RIELLO
Energy For Life

www.riello.com

CONDEXA HPR

A CONDEXA HPR **A RIELLO ÚJ, MODULÁRIS, FALRA FÜGGESZTHETŐ GÁZKONDENZÁCIÓS MEGOLDÁSA**, IDEÁLIS A RÉGI GENERÁTOROK CSERÉJÉRE KISMÉRETŰ KAZÁNHÁZAKBAN.

A CONDEXA HPR **kompaktságának** és az **alacsony súlyának köszönhetően** ideális választás azokban a helyzetekben, ahol a tér korlátozott tényező a generátor választásánál. A kínálatban **4 kondenzációs modell található 35 és 70 kW között, amelyek önálló és kaszkád telepítésre is lehetőséget biztosítanak 4 hőmodullal LINEAR vagy BACK-TO-BACK**

konfigurációban, akár 280 kW-ig.

A kínálat alkalmas **beltéri és részben fedett telepítésekre (IPX5D)**, alacsony energiafogyasztású moduláló keringtetőkkel van felszerelve alapértelmezés szerint.

A Riello kifejlesztett egy **konfigurációs szoftvert**, amely támogatja a tervezőt a legjobb megoldás megtalálásában

FORRÁSTARTOMÁNY

A CONDEXA HPR elérhető 4 légmentesen lezárt modellben:

- **CONDEXA HPR 35**
- **CONDEXA HPR 45**
- **CONDEXA HPR 55**
- **CONDEXA HPR 70**



A CONDEXA HPR sorozat kialakítása lehetővé teszi a természetes gáz- és hidrogénkeverékekkel történő működést, akár maximálisan 20%-ig: ez egy fontos kezdő lépés az Európai Unió által elindított környezetfenntarthatósági célok és a szén-dioxid-kibocsátás csökkentésének folyamatában.



ROZSDAMENTES ACÉL HŐCSERÉLŐ



ENERGIATAKARÉKOSSÁG



KIEGÉSZÍTŐK SZÉLES VÁLASZTÉKA



EGYEDÜL ÁLLÓ KONFIGURÁCIÓK

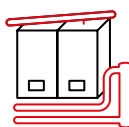

LINEAR KASZKÁD KONFIGURÁCIÓK

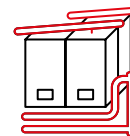

HÁTTAL ÁLLÓ KASZKÁD KONFIGURÁCIÓK

KOMPAKT MODULARITÁS

35 ÷ 45 kW

55 ÷ 70 kW

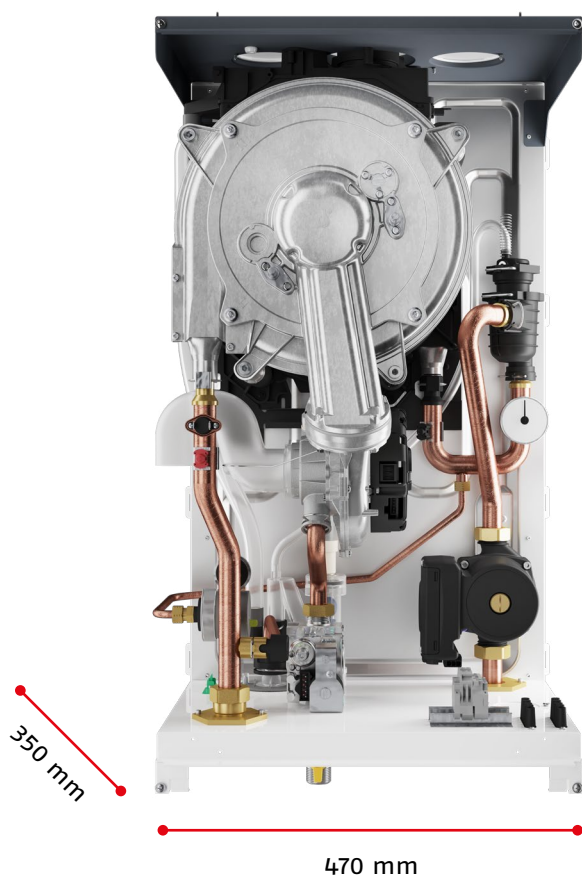

740 mm

350 mm

470 mm

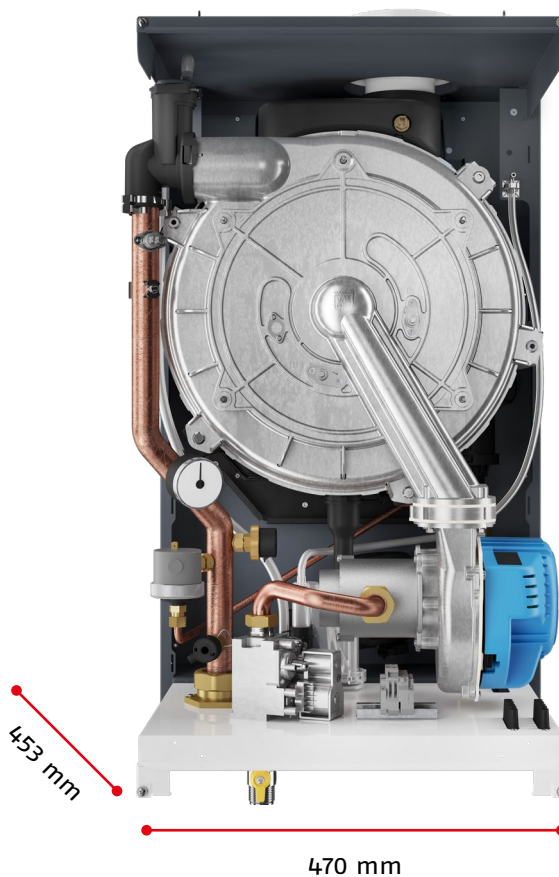

740 mm

453 mm

470 mm

- **Légmentesen zárt konfiguráció** mint szabvány
- **Előkevert égő alacsony szennyezőanyag-kibocsátással**
- **Újrozsdamentes acél hőcserélő** alacsony víztartalommal
- **Alacsony fogyasztású hidraulikus keringtető rendszer** alapértelmezés szerint minden modellen
- **Kompakt és könnyű** struktúra
- Teljes **előlről történő hozzáférés** a karbantartási műveletekhez

4 MODELL 28 MEGOLDÁS

A CONDEXA HPR SEGÍTSÉGÉVEL A RIELLO KIBŐVÍTI A FALRA FÜGGESZTHETŐ KÍNÁLATÁT A PROFESSZIONÁLIS SZEGMENSBEN OLYAN TARTOMÁNYT BEVEZETVE, AMELY A RENDSZER KOMPAKTSÁGÁNAK MAXIMALIZÁLÁSÁVAL KÉPES BIZTOSÍTANI A TELEPÍTÉSI RUGALMASSÁGOT. A 4 MODELLBŐL ÖSSZESEN 28 KONFIGURÁCIÓS MEGOLDÁS VALÓSÍTHATÓ MEG, HOGY MEGFELELJEN A MŰSZAKI HELYISÉG LEGKÜLÖNFÉLÉBB HELYIGÉNYEINEK.



EGYEDÜL ÁLLÓ
KONFIGURÁCIÓK

4

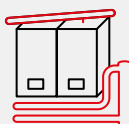

LINEAR KASZKÁD
KONFIGURÁCIÓK

12

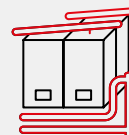

HÁTVAL ÁLLÓ KASZKÁD
KONFIGURÁCIÓK

12

1x CONDEXA HPR 35
1x CONDEXA HPR 45
1x CONDEXA HPR 55
1x CONDEXA HPR 70
2x CONDEXA HPR 35
2x CONDEXA HPR 45
2x CONDEXA HPR 55
2x CONDEXA HPR 70
3x CONDEXA HPR 35
3x CONDEXA HPR 45
3x CONDEXA HPR 55
3x CONDEXA HPR 70
4x CONDEXA HPR 35
4x CONDEXA HPR 45
4x CONDEXA HPR 55
4x CONDEXA HPR 70

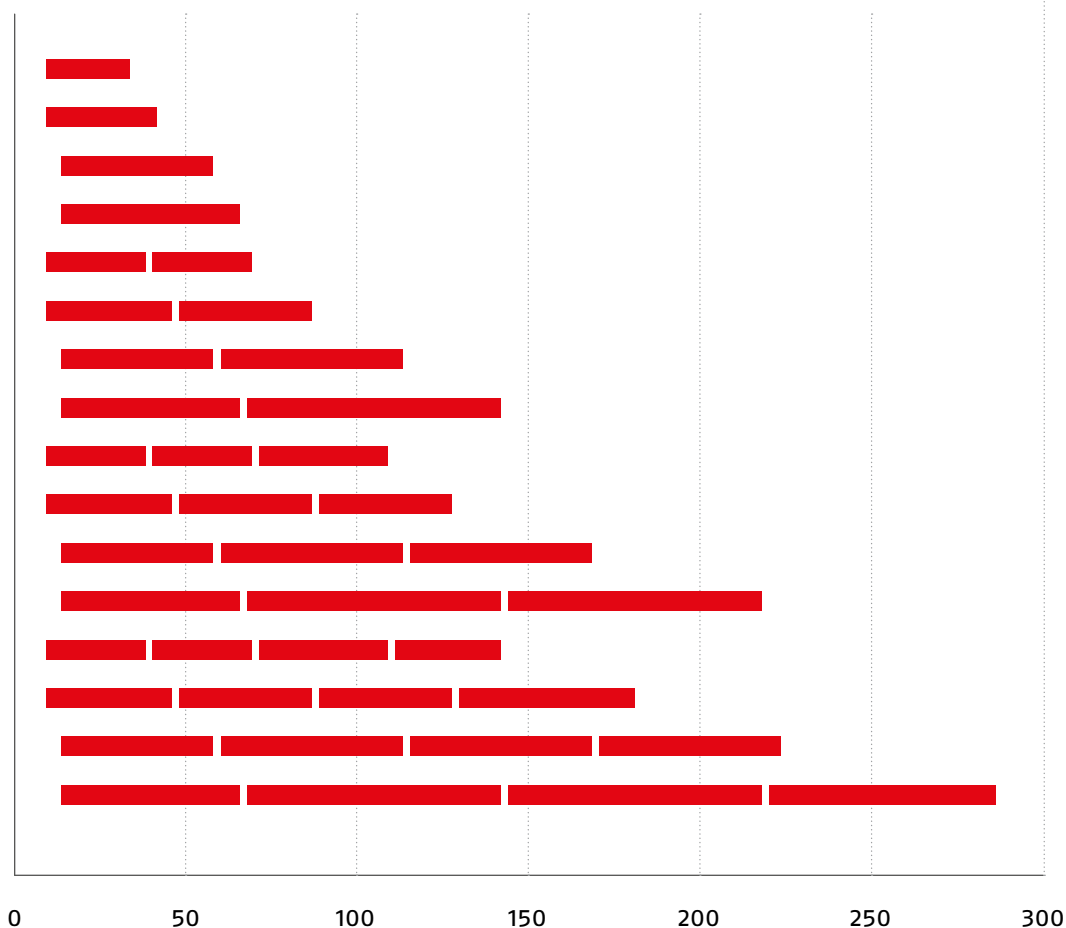

TECHNIKAI TULAJDONSÁGOK

EGYEDÜL ÁLLÓ KONFIGURÁCIÓK

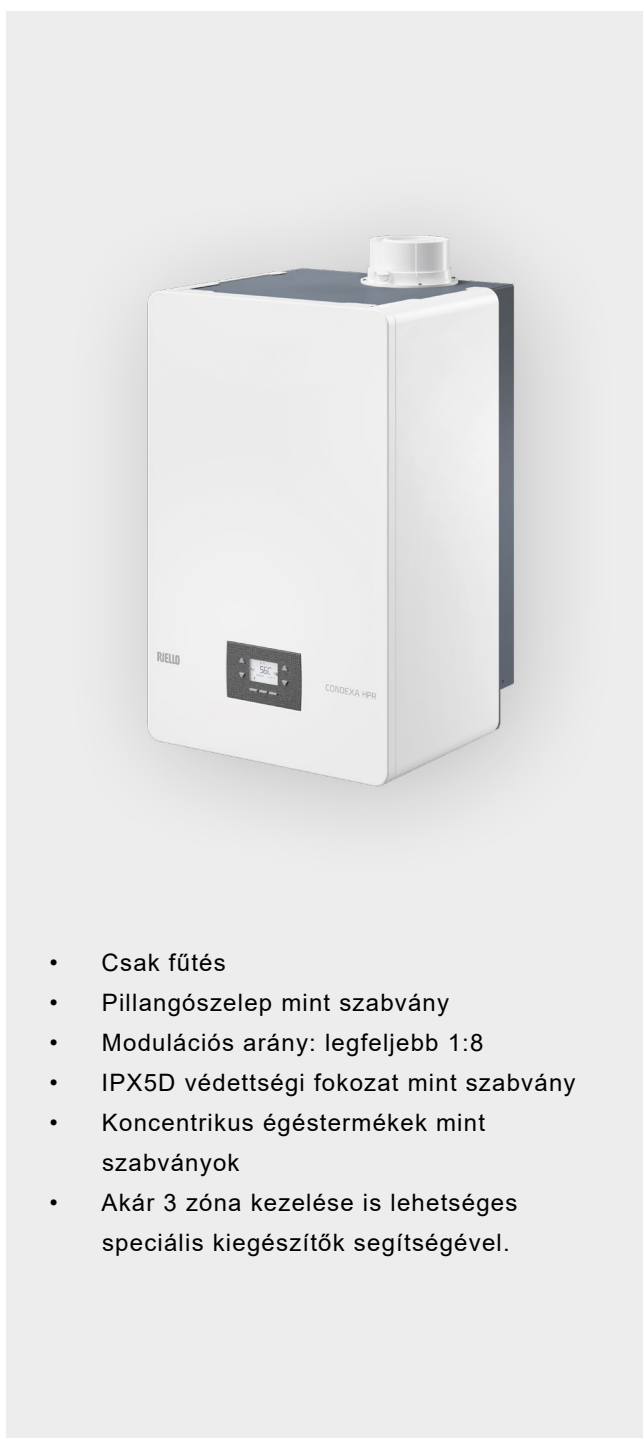

KASZKÁD KONFIGURÁCIÓ

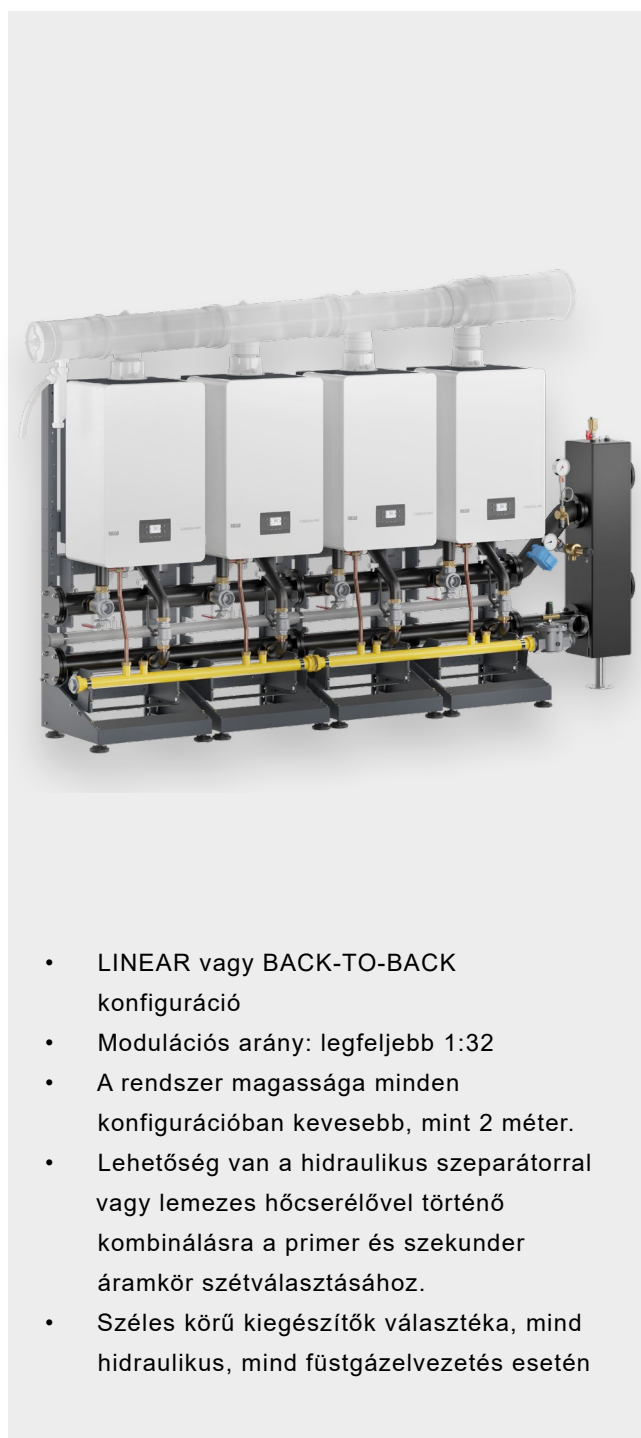

ELEKTRONIKUS VEZÉRLÉS ÉS KIJELEZÉS

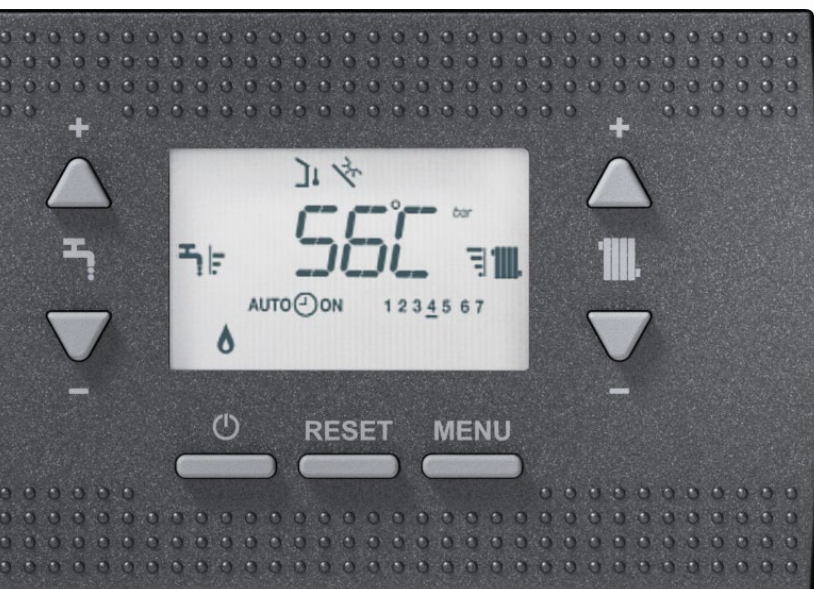

INTUITÍV

EGYSZERŰ

AZONNALI

KAZÁNVEZÉRLÉS

- **Egyszerűs intuitív** háttérvilágítású LCD kijelző, amely a fő üzemelési információkat mutatja
- **Könnyű beállítás**, amely a végfelhasználói funkcióknak dedikált azonosító szimbólumokkal ellátott gomboknak köszönhető
- Kijelzőbe integrált **heti programozóval ellátott óra funkció**



Használati melegvíz
hőmérséklet-beállítása



Központi fűtés a
vízhőmérséklet beállításához



Működési állapot
OFF - NYÁRI - TÉLI



Kikapcsolás és
újraindítás riasztók



Információ **menü**
és **paraméterek**

A RENDSZER TÁVVEZÉRLŐJE A CONDEXA HPR KASZKÁDBAN TÖRTÉNŐ HASZNÁLATA ESETÉN

- Lehetőség van arra, hogy **kezelje, megtekintse és paraméterezze** a teljes fűtési rendszert.
- Akár **4 kazán kaszkád konfigurációban** való működtetése különböző üzemmódokkal
- A rendszer **üzemállapotának** és az **egyedi generátorok** állapotának megjelenítése
- Akár **6 közvetlen / vegyes zónás és HMV-előállítás** külső tárolóval történő működtetésére
- Lehetőség a napkollektoros hőtermelő rendszer kezelésére

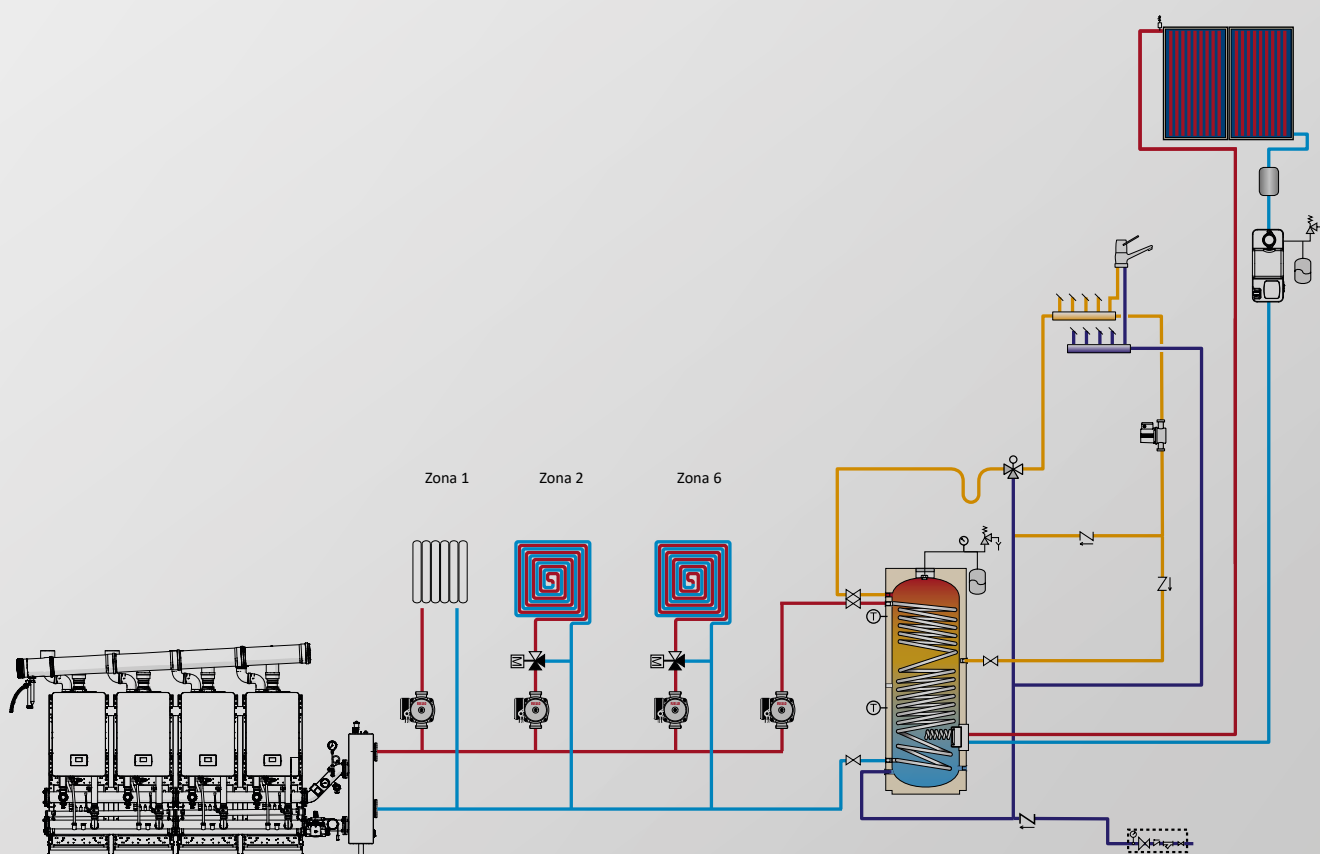
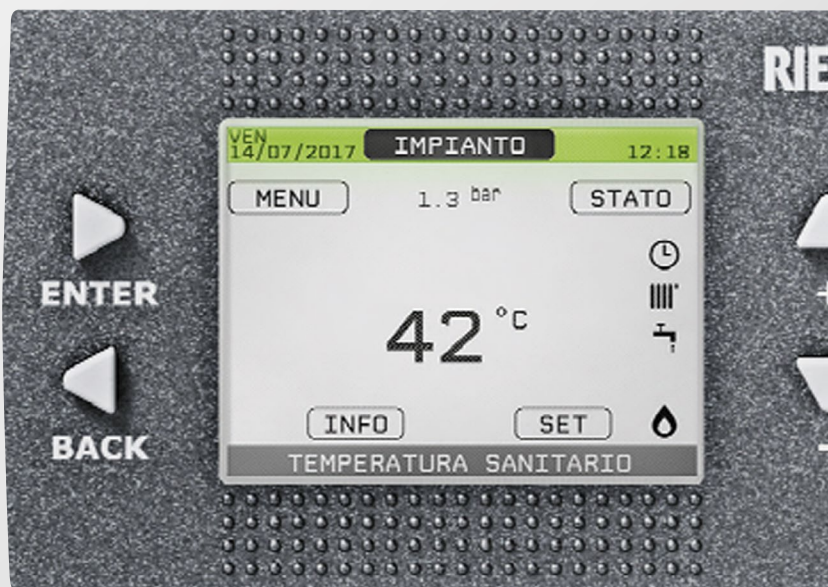

KIEGÉSZÍTŐK

A CONDEXA HPR SZÉLES KÖRŰ KIEGÉSZÍTŐKKEL EGÉSZÜL KI, AMELYEK ALKALMAZKODNAK MINDEN TÍPUSÚ RENDSZER IGÉNYEIHEZ. A KIEGÉSZÍTŐK SPECIÁLISAN ÚGY LETTEK TERVEZVE, HOGY MAXIMALIZÁLJÁK A RENDSZER RUGALMASSÁGÁT, ÉS IDEÁLIS MEGOLDÁST NYÚJTSANAK MINDEN TELEPÍTÉSI IGÉNYRE, LEGYEN SZÓ ÖNÁLLÓ VAGY KASKÁD TELEPÍTÉSÉRŐL.

- Minden modellhez elérhető egy a kazán modelljének megfelelően kiválasztható speciális elzáró- és biztonsági szelepekkel kiegészített biztonsági készlet is
- Lehetőség hidraulikus szeparátor vagy lemezes hőcserélő telepítésére mind egyetlen telepítésben, mind kaskádban a kifejezetten erre tervezett kiegészítők segítségével
- Kéménygyűjtők, hidraulikus elosztók és csatlakozók kifejezetten kaskád telepítéshez, legyen az lineáris vagy back-to-back konfiguráció
- Elérhetők továbbá hasznos kiegészítő készletek a fűtési zónák kezeléséhez, amelyek lehetővé teszik akár 6 közvetlen vagy vegyes zóna működtetését is, amikor a távirányítóval együtt használják.



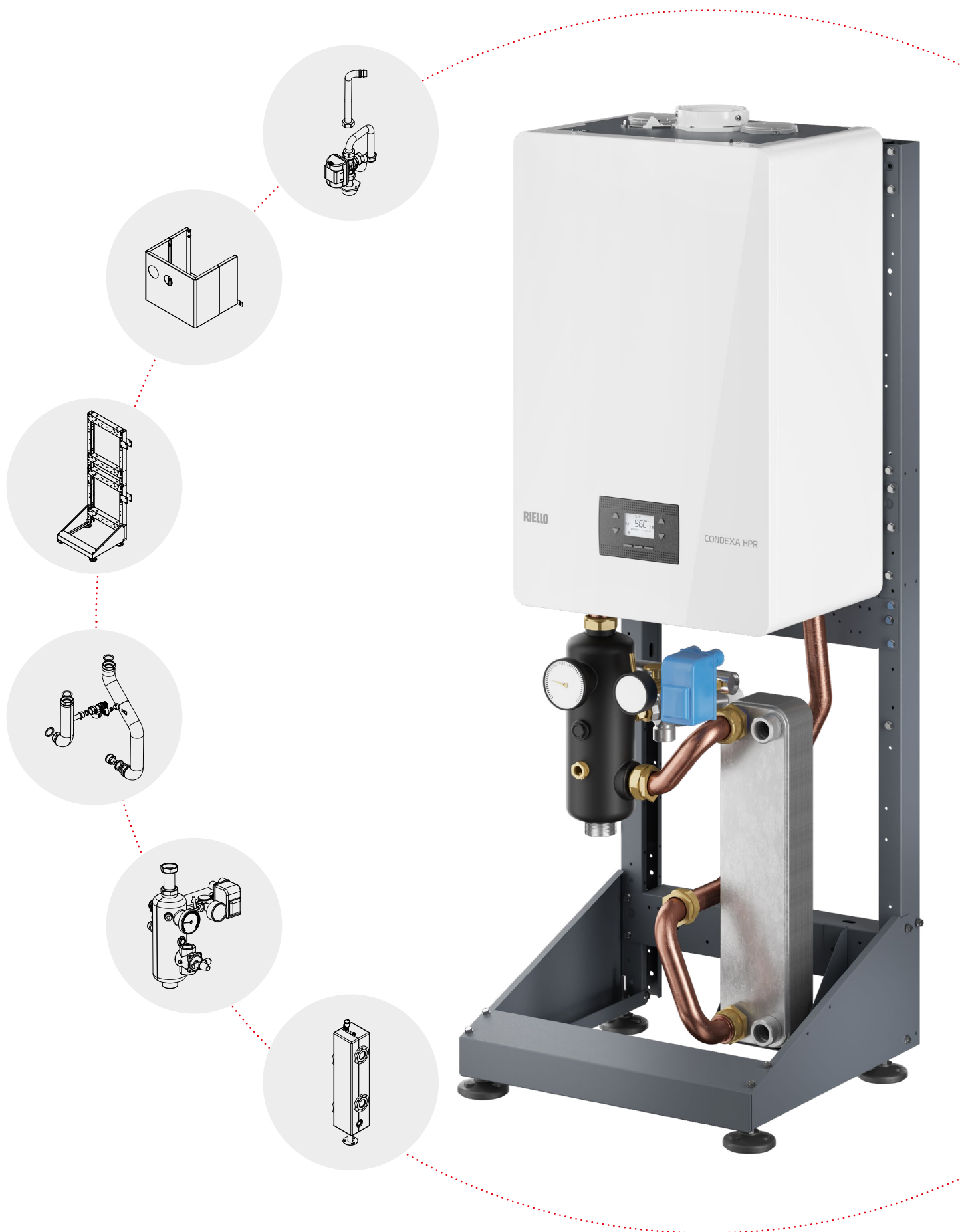

RAJZOK ÉS TECHNIKAI ADATOK

MŰSZAKI RAJZOK

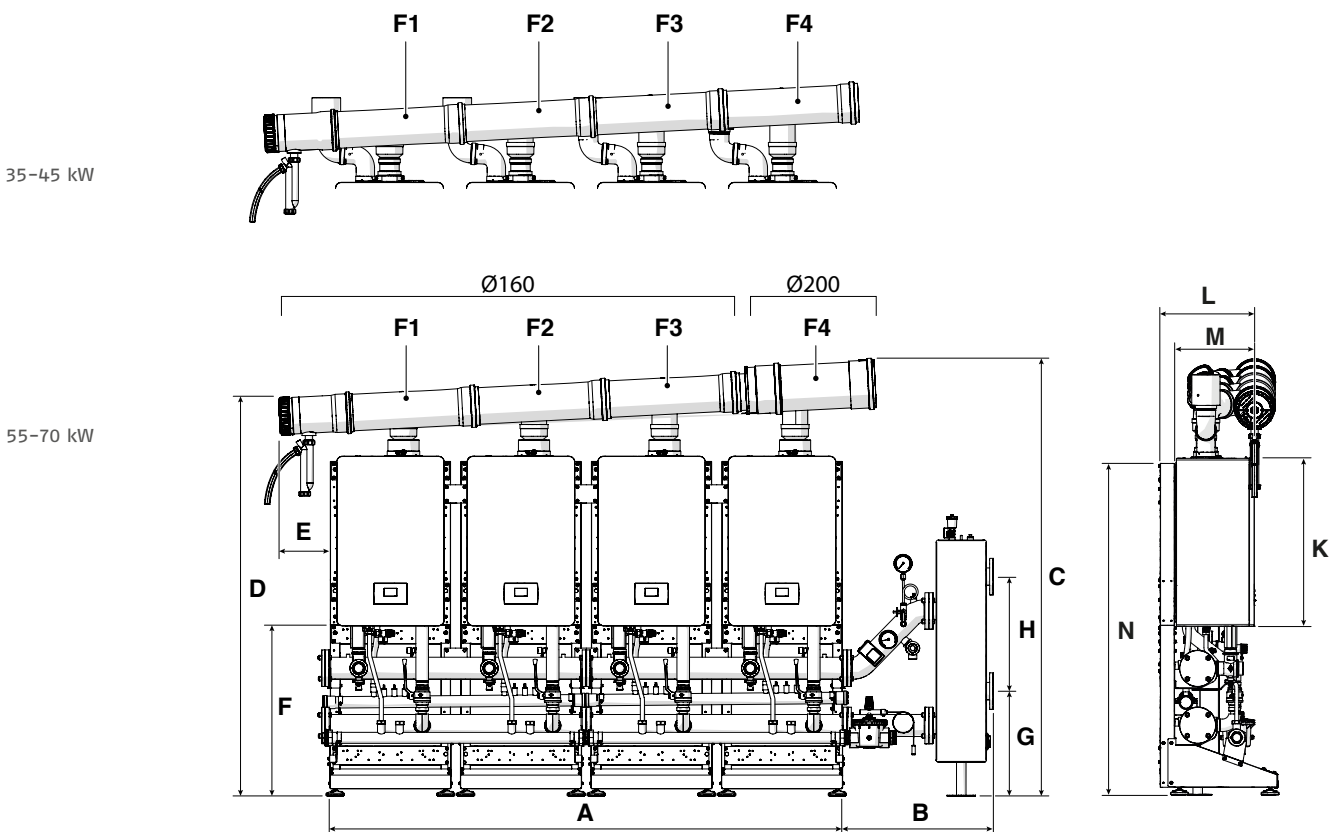

LEÍRÁS	U.M.	A	B	C	D	E	F	G	MAG	K	SZÉL	M	N	F1	F2	F3	F4
CONDEXA HPR 35	mm	2240	658	1921	1777	285	743	457	500	740	423	351	1483	Ø160	Ø160	Ø160	Ø160
CONDEXA HPR 45	mm	2240	658	1921	1777	285	743	457	500	740	423	351	1483	Ø160	Ø160	Ø160	Ø160
CONDEXA HPR 55	mm	2240	658	1892	1740	226	743	457	500	740	383	312	1481	Ø160	Ø160	Ø160	Ø200
CONDEXA HPR 70	mm	2240	658	1892	1740	226	743	457	500	740	383	312	1481	Ø160	Ø160	Ø160	Ø200

LEÍRÁS	U.M.	CONDEXA HPR 35	CONDEXA HPR 45	CONDEXA HPR 55	CONDEXA HPR 70
Készülék típusa		Falra függeszthető beltéri telepítés	Falra függeszthető beltéri telepítés	Falra függeszthető beltéri telepítés	Falra függeszthető beltéri telepítés
Eszköz kategória		II 2H3P készülék	II 2H3P készülék	II 2H3P készülék	II 2H3P készülék
Égéstér		Csak fűtésre alkalmas zárt égésterű kondenzációs készülék légkényszerítéssel	Csak fűtésre alkalmas zárt égésterű kondenzációs készülék légkényszerítéssel	Csak fűtésre alkalmas zárt égésterű kondenzációs készülék légkényszerítéssel	Csak fűtésre alkalmas zárt égésterű kondenzációs készülék légkényszerítéssel
Maximális névleges hőteljesítmény (LHV)	kW	34,9	45	55	70
Minimális névleges hőteljesítmény (LHV)	kW	5,2	5,2	8,2	8,2
Maximális hasznos hőkibocsátás (80–60°C)	kW	33,99	43,88	53,60	68,20
Maximális hasznos hőkibocsátás (50–30°C)	kW	37,31	47,30	58,25	74,19
Minimális hasznos hőkibocsátás (80–60°C)	kW	4,98	4,98	7,87	7,87
Minimális hasznos hőkibocsátás (50–30°C)	kW	5,57	5,57	8,78	8,78
Égéshatékonyág	%	97,60	97,70	97,60	97,60
Hatékonyág névleges hőkibocsátással (80–60°C)	%	97,40	97,50	97,50	97,50
Hatékonyág minimális hőkibocsátással (80–60°C)	%	95,80	95,80	96,00	96,00
Hatékonyág névleges hőkibocsátással (50–30 °C)	%	106,90	105,10	105,90	106,00
Hatékonyág minimális hőkibocsátással (50–30°C)	%	107,20	107,20	107,00	107,00
Hasznos hatékonyság a maximális névleges kibocsátásnál (30°C visszatérési hőmérséklet)	%	108,20	107,90	107,60	107,50
Évszakos energiahatékonyság helyiségfűtési üzemmódban (ηs)	%	93,0	92,0	92,0	92,0
Hatékonyági osztály fűtési üzemmódban	D → A+++*	A	A	A	A
Maximális üzemi nyomás	bar	5	5	5	5
Minimális üzemi nyomás	bar	0,8	0,8	0,8	0,8
Biztonsági hőmérséklet-szabályozó beavatkozási hőmérséklet	°C	102 (±3)	102 (±3)	102 (±3)	102 (±3)
Maximálisan engedélyezett hőmérséklet	°C	90	90	90	90
Beállítási hőmérséklet (min./max.)	°C	20 / 90	20 / 90	20 / 90	20 / 90
Elérhető hasznos teljesítmény (1000 l/h vízáramlásnál)	mbar	820	820	430	430
Kazán reziduális nyomása	Pa	166	198	180	200
NOx-kibocsátás	mg/kWh	30,0	33,0	41,0	48,0
NOx osztály		6	6	6	6
Kibocsátás maximális / minimális áramlási sebességnél	CO ₂	%	9,0	9,0	9,0
	CO	ppm	120/30	150/30	170/40
Kéményveszteség égő ki-/bekapcsolva	%	0,06/2,38	0,05/2,35	0,04/2,41	0,03/2,44
Kémény tömegáramlási sebessége	g/s	15,855/2,362	20,443/2,362	24,986/3,725	31,800/3,725
Zajszintek (hangnyomás)	dB(A)	57,0	60,0	57,0	61,0
Hálózati feszültség	V-Hz	230/50	230/50	230/50	230/50
Elektromos védelmi szint	IP	X5D	X5D	X5D	X5D
Teljes elektromos teljesítmény	W	158	175	201	284
Méret (Ma × Sz × Mé)	mm	740 x 470 x 350	740 x 470 x 350	740 x 470 x 453	740 x 470 x 453
Nettó tömeg	kg	35	35	53,5	53,5

* Ennek a termékkategóriának az energiahatékonysági osztálya D-től A+++-ig terjed.

RIELLO

Riello S.p.A.
Via Ing. Pilade Riello, 7
37045 Legnago (VR) - Italy
tel. +39 0442 630111



CONDEXA HPR

www.riello.com

27020177 - HU - rev.03 - 04/2025



©2025 Carrier. Minden jog fenntartva.
Az itt említett védjegyek és szolgáltatási védjegyek
tulajdonosaik tulajdonát képezik.

A Riello fenntartja a jogot, hogy a jelen dokumentumban szereplő információkat és specifikációkat
bármikor, előzetes értesítés nélkül megváltoztassa. Az itt található tartalom és információk kizárólag
tájékoztató jellegűek, és nem szolgálnak jogi vagy szakmai tanácsadásra. Ez a dokumentum ezért nem
tekinthető kötelező érvényűnek harmadik felekre nézve.