

# INSIEME EV0e 25 LN

PT INSTRUÇÕES PARA O UTILIZADOR

# RIELLO

Estimado Cliente,  
Agradecemos por ter preferido um grupo térmico **RIELLO**, um produto moderno, de qualidade, capaz de garantir o máximo bem-estar por muito tempo com elevada fiabilidade e segurança; de particular modo se for confiado a um Serviço Técnico de Assistência **RIELLO**, com preparação e formação específica para realizar a manutenção periódica, pode mantê-lo ao nível máximo de eficiência, com menores custos de funcionamento e, em caso de necessidade, dispor de peças de substituição originais. Este livro de instruções contém informações e sugestões importantes que deverão ser observadas, para garantir a melhor utilização possível do grupo térmico **INSIEME EVOe 25 LN**.

Renovados agradecimentos  
Riello S.p.A.

## CONFORMIDADE

---

Os grupos térmicos **INSIEME EVOe 25 LN** cumprem o disposto em:

- Diretiva Rendimentos 92/42/CEE
- Diretiva Compatibilidade Eletromagnética 2014/30/UE
- Diretiva Baixa Tensão 2014/35/UE
- Diretiva Concepção ecológica dos produtos relacionados com o consumo de energia 2009/125/CE
- Regulamento (UE) 2017/1369 Etiqueta energética
- Regulamento delegado (UE) N. 811/2013
- Regulamento delegado (UE) N. 813/2013
- Regulamento delegado (UE) N. 814/2013



O produto, ao fim da vida, não deve ser descartado como um resíduo sólido urbano, mas deve ser entregue a um centro de recolha diferenciada.

<b>1</b>	<b>INFORMAÇÕES GERAIS</b>	<b>4</b>
1.1	Advertências gerais	4
1.2	Regras fundamentais de segurança	4
1.3	Descrição do aparelho	5
1.4	Dispositivos de segurança e regulação	5
1.5	Estrutura	6
1.6	Painel de controlo	7
1.7	Navegação menu	9
1.8	Árvore de navegação	11
1.9	Lista dos parâmetros do utilizador	12
<b>2</b>	<b>UTILIZAÇÃO</b>	<b>14</b>
2.1	Colocação em serviço	14
2.1.1	Operações preliminares	14
2.1.2	Como ligar o sistema	14
2.1.3	Regulação do setpoint de aquecimento	15
2.1.4	Ativar/desativar a função aquecimento	15
2.1.5	Ativar/desativar a função sanitária	15
2.1.6	Regulação do setpoint sanitário	15
2.1.7	Funções especiais	16
2.1.8	Falha de ignição	16
2.2	Desligamento temporário ou por curtos períodos	17
2.3	Desligamento durante longos períodos	17
2.4	Limpeza e manutenção do aparelho	17
2.5	Limpeza exterior	17
2.6	Limpeza anual	17
2.7	Eventuais anomalias e soluções	18
<b>3</b>	<b>RECICLAGEM E ELIMINAÇÃO</b>	<b>18</b>









Em algumas partes deste manual são utilizados os símbolos seguintes:

 **ATENÇÃO** = para ações que requerem cautela especial e preparação específica apropriada.

 **PROIBIÇÃO** = para ações que NÃO DEVEM, de modo algum, ser realizadas.











## 1 INFORMAÇÕES GERAIS

### 1.1 Advertências gerais

-  A instalação do produto deve ser realizada por uma empresa qualificada que, no final do trabalho, possa entregar ao proprietário uma declaração de que a instalação foi efetuada como manda a lei, ou seja, segundo as normas nacionais e locais em vigor, e conforme as indicações dadas pela **RIELLO** no livro de instruções que acompanha o aparelho.
-  O produto deve ser utilizado, exclusivamente, para o fim previsto pela **RIELLO**, para o qual foi concebido expressamente. Está excluída toda e qualquer responsabilidade contratual e extra contratual da **RIELLO** por danos provocados em pessoas, animais ou objetos decorrentes de erros de instalação, regulação, manutenção e uso impróprio.
-  O local de instalação do grupo térmico deve dispor de aberturas de ventilação adequadas que facultem a entrada da quantidade de ar necessária para a combustão.
-  No caso de fugas de água, desligue o grupo térmico da rede de energia elétrica e feche a fonte de alimentação de água.
-  Em caso de vazamentos de água, desligar o aparelho da rede de alimentação elétrica, fechar a alimentação hídrica e avisar, com prontidão, o Serviço Técnico de Assistência **RIELLO** ou o pessoal profissionalmente qualificado.
-  A manutenção do grupo térmico deve ser realizada, pelo menos, uma vez por ano. A falta de manutenção anual anula a garantia do próprio aparelho.
-  Certifique-se, periodicamente, de que a pressão de funcionamento da instalação hídrica é superior a 1,5 bar e inferior ao limite máximo previsto para o aparelho. Caso contrário, entrar em contacto com o Serviço Técnico de Assistência **RIELLO** ou pessoal profissionalmente qualificado.
-  A não utilização do grupo térmico durante períodos de tempo prolongados implica a realização das operações descritas no parágrafo específico.
-  Este manual faz parte integrante do aparelho e, por isso, deve ser conservado com cuidado e acompanhar SEMPRE o grupo térmico, mesmo no caso da sua cessão a outro Proprietário ou Utilizador ou de transferência para outro sistema. Em caso de dano ou perda, peça outra cópia ao Serviço Técnico de Assistência **RIELLO** da Zona.

### 1.2 Regras fundamentais de segurança

Recorda-se que a utilização de produtos que usam combustíveis, energia elétrica e água implica o cumprimento de algumas regras fundamentais de segurança, tais como:

-  É proibido o uso do aparelho por crianças e pessoas com deficiência não acompanhadas.
-  É proibido acionar equipamentos ou aparelhos elétricos, tais como interruptores, eletrodomésticos, etc. se notar cheiro de combustível ou de não queimados. Neste caso:
  - Ventile o local abrindo as portas e janelas
  - Feche a válvula de corte do combustível
  - Solicitar que a Serviço Técnico de Assistência intervenha com prontidão
-  É proibido tocar no aparelho com os pés descalços ou com partes do corpo molhadas.
-  É proibido puxar, separar ou torcer os cabos elétricos que saem do aparelho, mesmo se este estiver desligado da rede de alimentação elétrica.
-  É proibido cobrir ou reduzir o tamanho das aberturas de ventilação do local de instalação. As aberturas de ventilação são indispensáveis para a correta combustão.
-  É proibido expor o grupo térmico aos agentes atmosféricos. Não foi concebido para funcionar no exterior.
-  É proibido deixar recipientes e substâncias inflamáveis no local onde está instalada a grupo térmico.
-  É proibido lançar o material de embalagem para o meio ambiente bem como deixá-lo ao alcance das crianças, porque é uma potencial fonte de perigo. Deve, por isso, ser eliminado de acordo com as disposições de lei em vigor.
-  É proibido ativar o grupo térmico sem água.
-  É proibida a remoção da cobertura do aparelho por pessoas sem qualificação e competência específica.

### 1.3 Descrição do aparelho

O grupo térmico **INSIEME EVOe 25 LN** é um gerador de água quente para o aquecimento dos ambientes. O grupo térmico pode funcionar a baixa temperatura e é alimentado a gásóleo. O queimador de baixo teor de NOx tem um funcionamento de estágio único e uma câmara de combustão em aço inoxidável com desenvolvimento vertical. O corpo da caldeira é isolado de forma precisa e eficaz, com um revestimento de lã de vidro de alta densidade. O quadro de comando inclui uma interface de utilizador com display e uma placa eletrónica de regulação e controlo do grupo térmico que permite a gestão dos dispositivos de controlo e segurança em conformidade com as normas em vigor.

### 1.4 Dispositivos de segurança e regulação

O quadro de comando, além de gerir as funções do grupo térmico **INSIEME EVOe 25 LN**, permite evidenciar qualquer anomalia que afete o seu funcionamento correto, protegendo o grupo térmico e procedendo à sua paragem e ao fecho automático da válvula de gásóleo do queimador.

A placa de controlo e regulação do queimador também executa as funções de segurança, gerindo o funcionamento correto do próprio queimador.

Qualquer anomalia que afete o funcionamento correto do gerador o coloca em paragem forçada (bloqueio) e é prontamente sinalizada por um código numérico de erro no display do regulador.

No circuito da água estão instalados:

- **Termóstato de segurança:** está presente no corpo do gerador e intervém parando (erro permanente) o grupo térmico se a temperatura da caldeira excede o limite de 110 °C;
- **Válvula de segurança:** intervém se a pressão da caldeira exceder o limite de 3 bar;
- **Transdutor de pressão:** envia um sinal ao regulador eletrónico que exibe e verifica continuamente a pressão do circuito primário para permitir o arranque ou provocar a paragem do gerador em caso de baixa pressão;
- **Sondas de temperatura da caldeira (ida e retorno):** a sonda de imersão presente na ida do gerador é utilizada pelo regulador para visualizar e verificar a temperatura da água de ida e controlar o acendimento e o desligamento correto do queimador com base no setpoint programado. O regulador utiliza a mesma sonda para desligar o queimador em caso de sobretemperatura, antes da intervenção do termóstato de segurança. A sonda de contacto posicionada no retorno da caldeira é utilizada pelo regulador para visualizar a temperatura da água de retorno com a qual calcular, junto com a temperatura de ida, a diferença de temperatura entre a ida e o retorno ( $\Delta t$ ), que permite regular a modulação do circulador em modo aquecimento.

 A intervenção dos dispositivos de segurança indica uma falha do grupo térmico potencialmente perigosa sendo, portanto, necessário contactar imediatamente o Serviço Técnico de Assistência.

 A substituição dos dispositivos de segurança deve ser feita pelo Serviço Técnico de Assistência que deverá utilizar, exclusivamente, componentes originais. Consulte o catálogo de peças de substituição que acompanha o grupo térmico. Depois de efetuar a reparação, verifique se o aparelho está a funcionar corretamente.

 O aparelho não deve, nem mesmo temporariamente, ser colocado em funcionamento com os dispositivos de segurança inoperantes ou adulterados.

1.5 Estrutura

INSIEME EVOe 25 LN

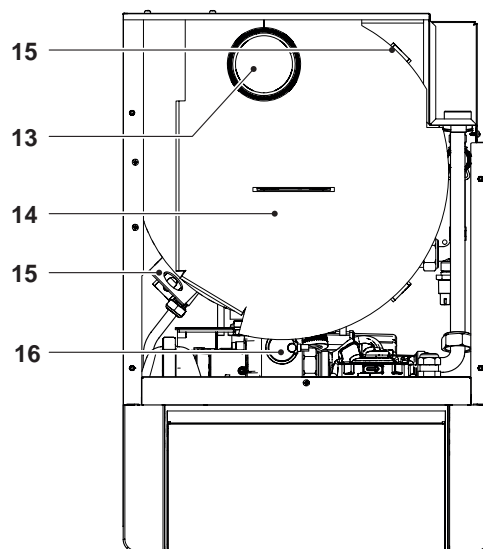
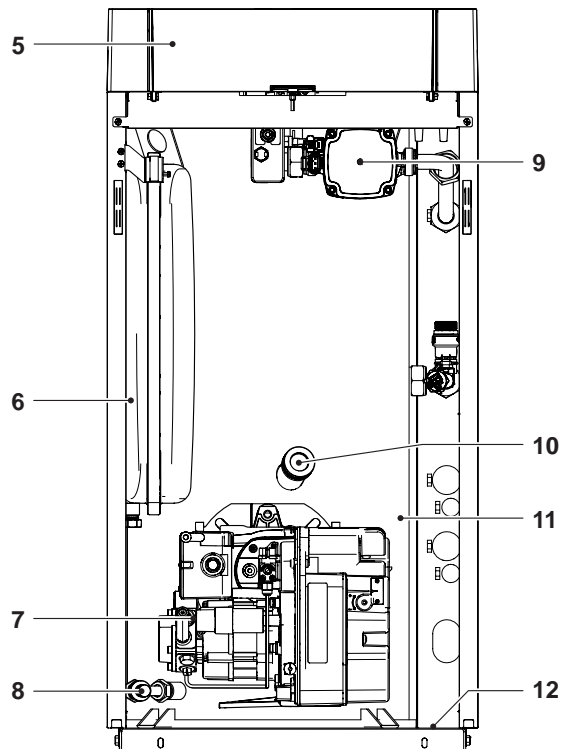
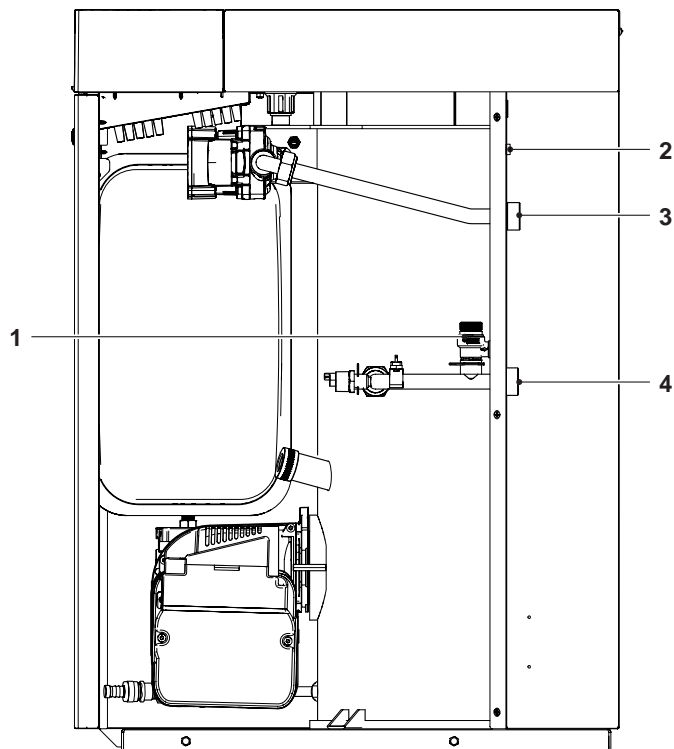

- 1 Válvula de segurança
- 2 Interruptor principal
- 3 Saída do sistema
- 4 Retorno do sistema
- 5 Painel de controlo
- 6 Depósito de expansão aquecimento
- 7 Queimador
- 8 Válvula de descarga
- 9 Circulador
- 10 Visor chama
- 11 Corpo da caldeira
- 12 Placa de identificação
- 13 Evacuação de fumos
- 14 Cobertura da câmara de fumo
- 15 Suporte para elevação
- 16 Válvula de purga automática

## 1.6 Painel de controlo

### Interface de comandos

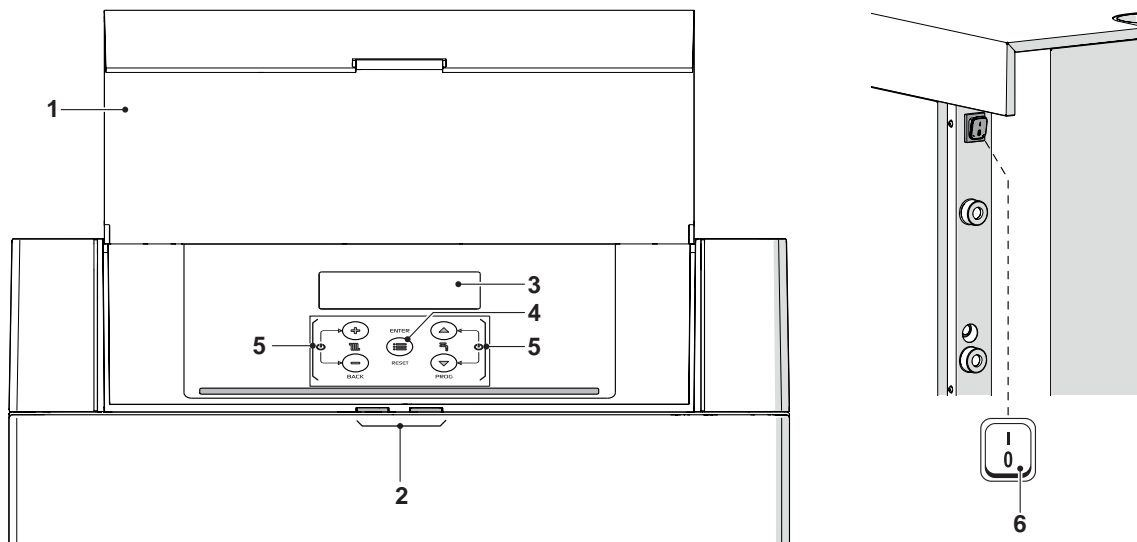

- 1 Portinhola
- 2 Guia de luz
- 3 Ecrã retroiluminado
- 4 Tecla ENTER/RESET: permite aceder ao menu principal e restaurar o funcionamento após uma paragem por anomalia
- 5 Teclas de navegação
- 6 Interruptor principal (posicionado na parede traseira do aparelho)

### Visualização Guia de luz

ESTADO	DESCRIÇÃO
Verde intermitente	Ciclo de purga e inicializações em curso do grupo térmico após o restabelecimento da alimentação elétrica.
Verde fixo	Grupo térmico a funcionar
Vermelho fixo	Grupo térmico em alarme
Vermelho intermitente	Grupo térmico em bloqueio

Visualização display

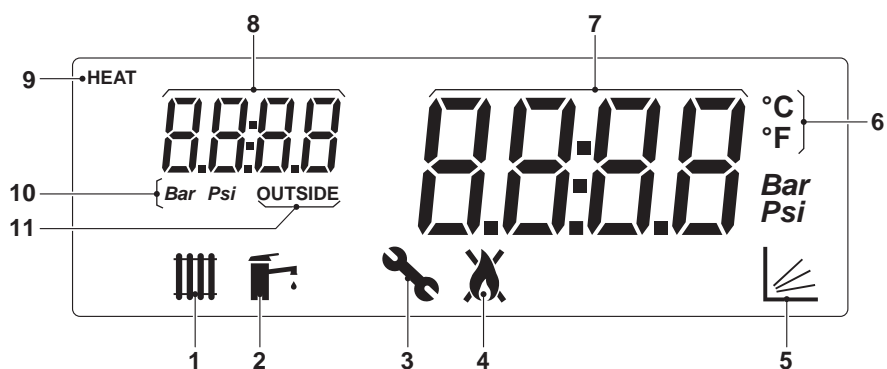

- 1 Ícone exibido quando o modo de aquecimento está habilitado. Intermitente quando há um pedido de calor
- 2 Ícone exibido quando o modo de produção de AQS está habilitado. Intermitente quando há um pedido de água quente sanitária
- 3 Ícone visualizado quando se acede ao menu "Instalador"
- 4 Ícone visualizado quando o queimador do aparelho está ligado. O ícone ficará barrado no caso de erro Permanente ou Temporário.
- 5 Ícone visualizado quando o funcionamento está ativado no modo climático (Par. 2001= 1 ou 2)
- 6 Temperatura em Celsius/Fahrenheit
- 7 Visualização do valor atual
- 8 Visualização da pressão do sistema ou número do parâmetro ou temperatura externa
- 9 Ícone visualizado quando o circulador está a funcionar
- 10 Pressão em Bar/Psi
- 11 Ícone exibido quando a sonda externa está ligada

## 1.7 Navegação menu

Ao ligar ou quando nenhuma tecla é premida por mais de 4 minutos, o display está no modo "visualização básica" e fornece informações gerais sobre o funcionamento do aparelho.

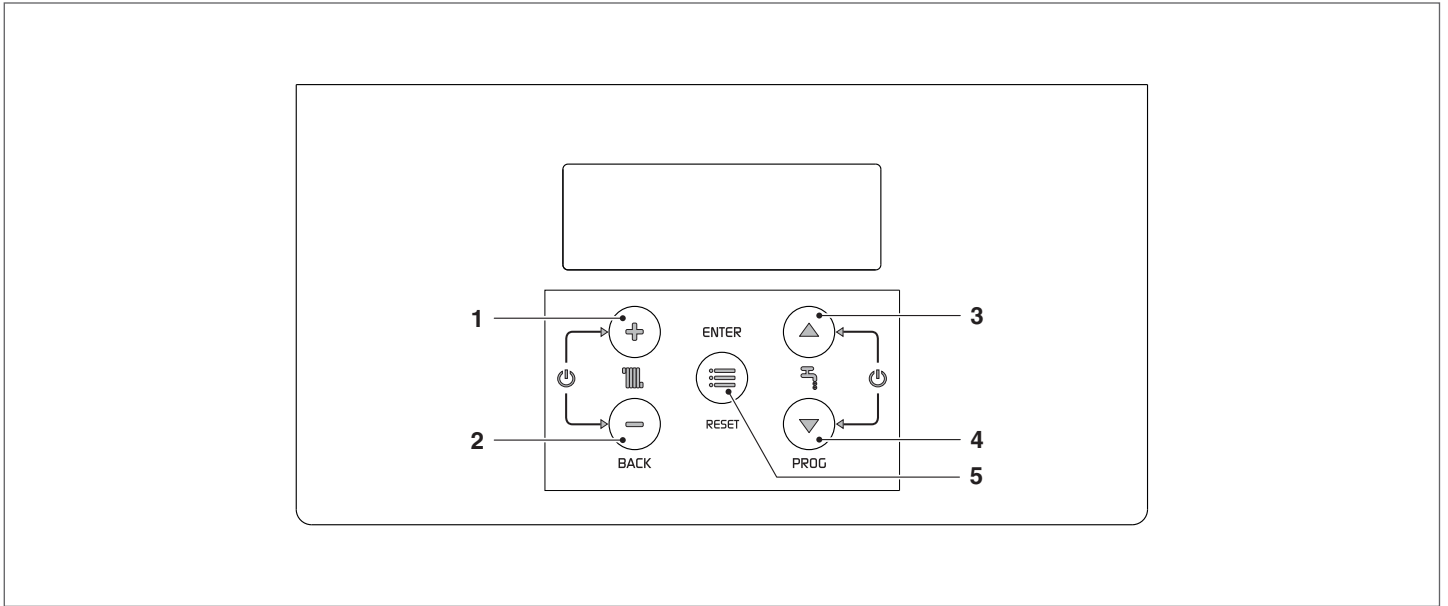

Neste modo, os teclas têm as seguintes funções:

Nº	Tecla	Função
1	"+"	Aumenta o setpoint do aquecimento (quando ativo/disponível)
2	"-"	Diminui o setpoint do aquecimento (quando ativo/disponível)
3	"▲"	Aumenta o setpoint da AQS (quando disponível)
4	"▼"	Diminui o setpoint da AQS (quando disponível)
5	"ENTER/RESET"	Entra no modo "menu" Se premido por mais de 5 segundos, redefine um erro permanente (Loc)

Funções adicionais:

Tecla	Função
"+" com "-"	Entra no modo ativa/desativa a função aquecimento
"▲" + "▼"	Entra no modo ativa/desativa a função produção de AQS

Para mais informações ver o parágrafo "Ativar/desativar a função aquecimento" na pág. 15.

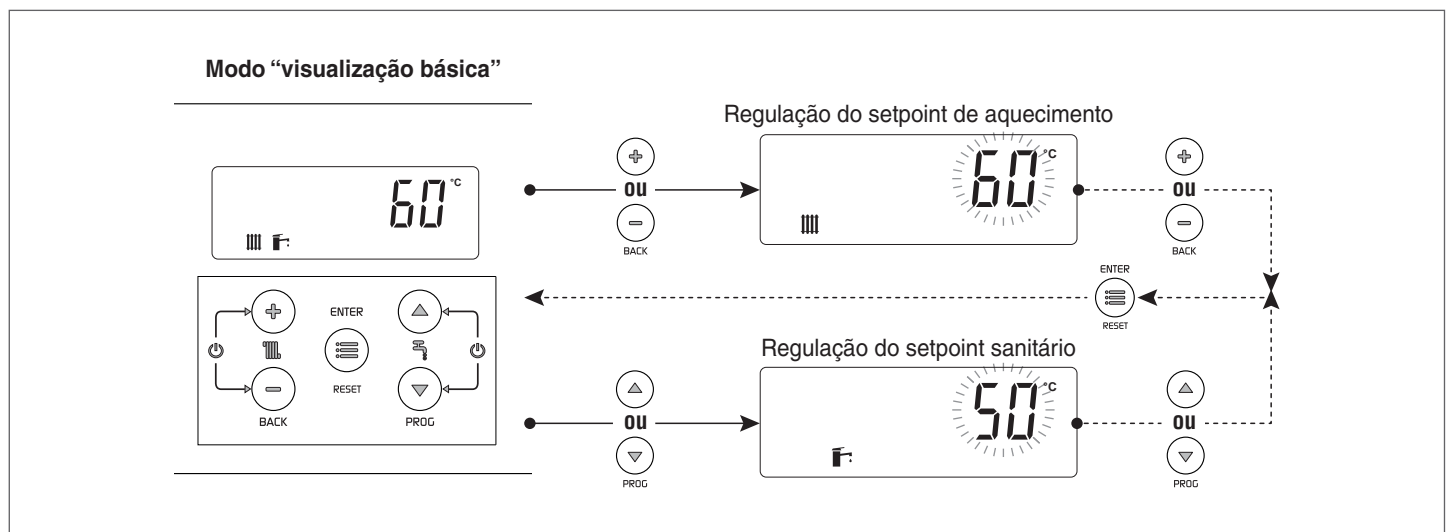

**Escolher um menu**

Entre no modo "menu", premindo a tecla "MENU/RESET". Os dígitos do ecrã pequeno indicam "0000", que é o primeiro menu acessível.

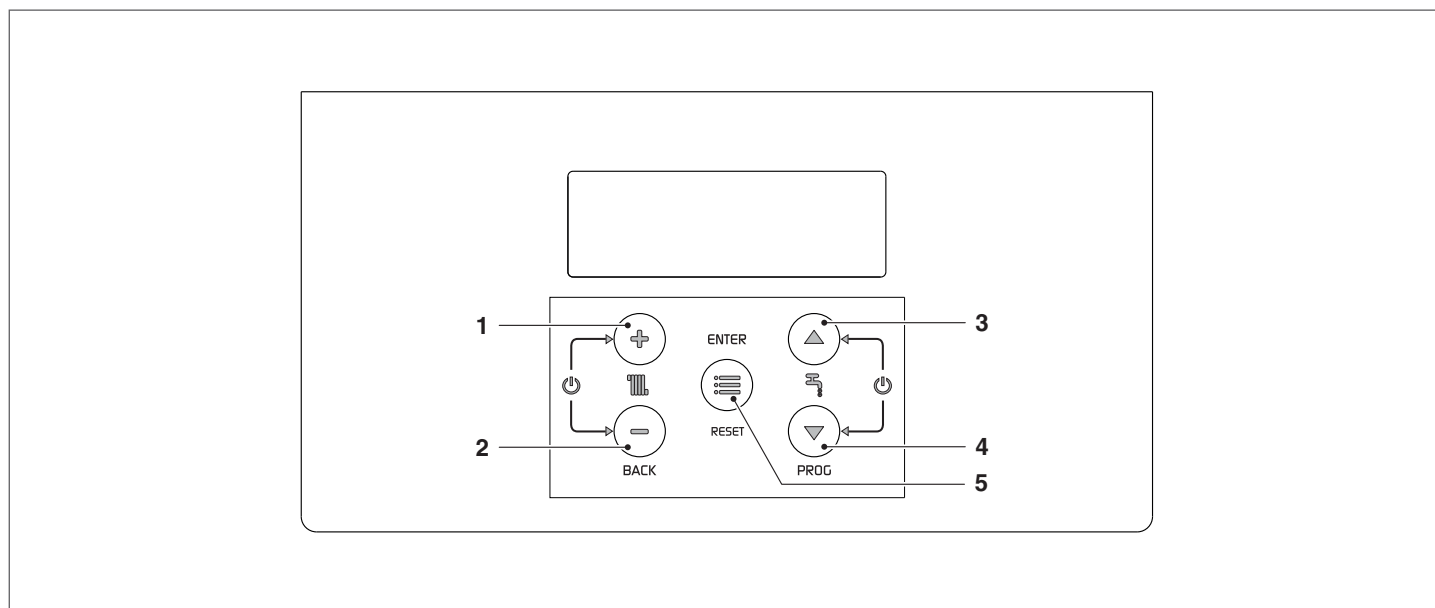

Neste modo, os teclas têm as seguintes funções:

Nº	Tecla	Função
1	"+"	Sair de um menu ou anular a modificação de um parâmetro
2	"-"	Sair de um menu ou anular a modificação de um parâmetro
3	"▲"	Selecionar o menu seguinte ou aumenta o valor de um parâmetro
4	"▼"	Selecionar o menu anterior ou diminuir o valor de um parâmetro
5	"ENTER/RESET"	Entrar no menu/parâmetro selecionado ou confirmar a modificação de um parâmetro

1.8 Árvore de navegação

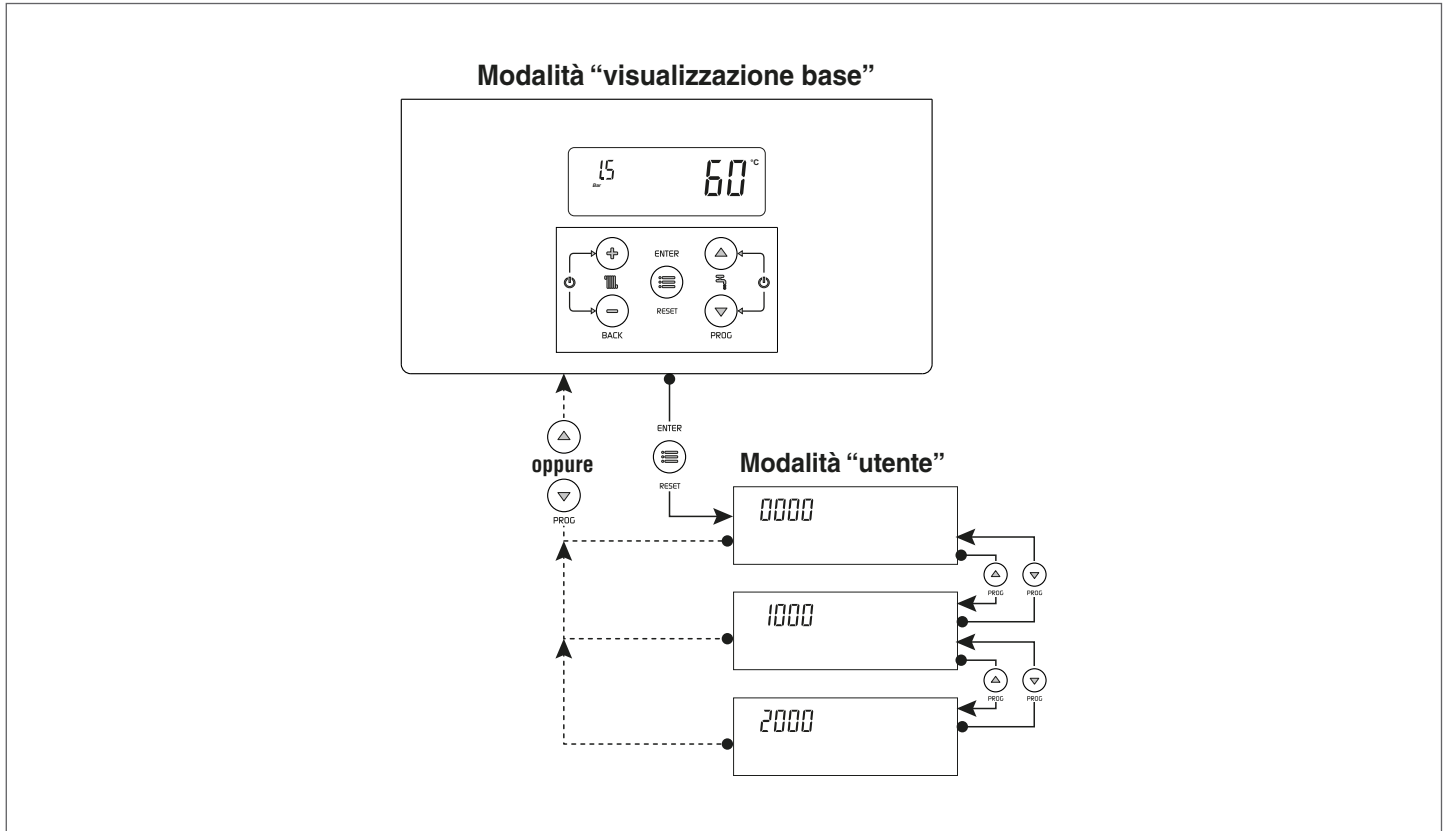

Exemplo de configuração de parâmetro

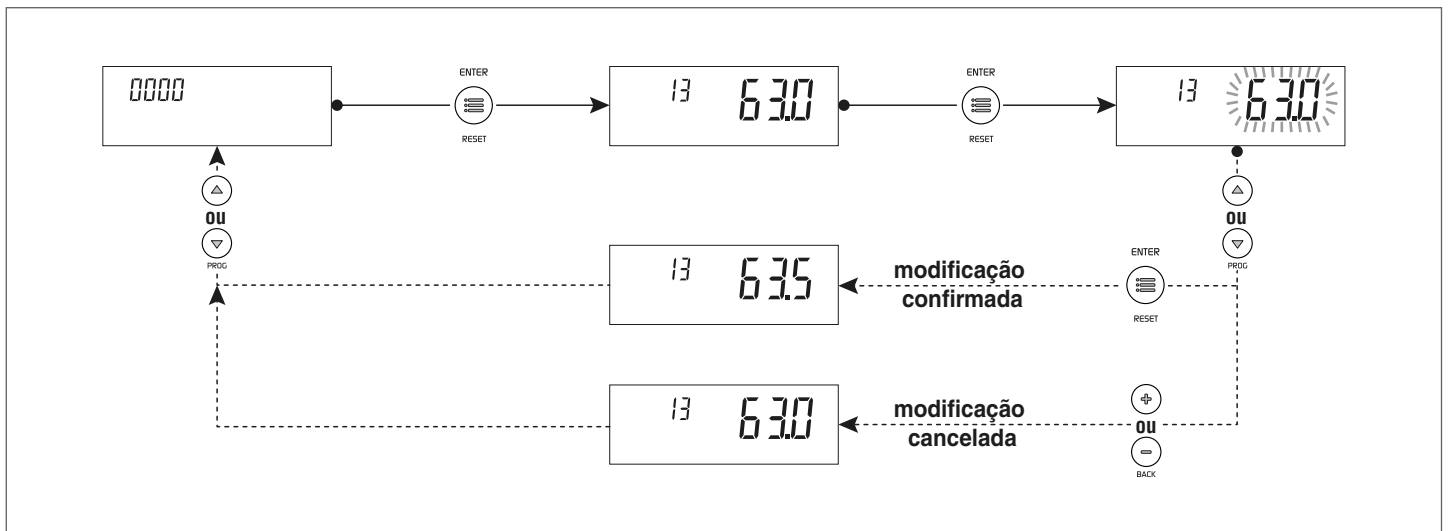

## 1.9 Lista dos parâmetros do utilizador

Menu	Par. N.º	Descrição	Intervalo de variação:	Definição de fábrica	UM
<b>Menu principal</b>					
0000	013	Regulação rápida do setpoint do aquecimento Zona direta/ Zona 1 no modo aquecimento 0 e 3. Ao conectar o acessório de controlo de zona, é possível utilizar este parâmetro para modificar rapidamente o setpoint da Zona direta/Zona 1. Este parâmetro altera simultaneamente o valor do Par. 2103.	Ver Par. 2103	Ver Par. 2103	°C
0000	023	Regulação rápida do setpoint de aquecimento Zona 2 no modo aquecimento 0 e 3. Ao conectar o acessório de controlo de zona, é possível utilizar este parâmetro para modificar rapidamente o setpoint da Zona 2. Este parâmetro altera simultaneamente o valor do Par. 2203.	Ver Par. 2203	Ver Par. 2203	°C
0000	033	Regulação rápida do setpoint de aquecimento Zona 3 no modo aquecimento 0 e 3. Ao conectar o acessório de controlo de zona, é possível utilizar este parâmetro para modificar rapidamente o setpoint da Zona 3. Este parâmetro altera simultaneamente o valor do Par. 2303.	Ver Par. 2303	Ver Par. 2303	°C
0000	047	Regulação rápida do setpoint AQS com esquentador Este parâmetro só é visível com Par. 2035 = 1	Ver Par. 2047		°C
0000	048	Regulação rápida do setpoint AQS com produção instantânea Este parâmetro só é visível com Par. 2035 = 10	Ver Par. 2048		°C
0000	201	Interromper a função extração do ar 0 = Nenhuma ação 1 = Interrompe a extração do ar Visível apenas quando está ligada a extração do ar	0...1	0	
<b>Menu info</b>					
1000	1001	Temperatura de descarga			°C
1000	1002	Temperatura da água quente sanitária			°C
1000	1003	Temperatura da água fria sanitária Este parâmetro só é visível se Par. 2035 = 10			°C
1000	1004	Temperatura exterior			°C
1000	1007	Temperatura de retorno			°C
1000	1033	Pressão do sistema			bar
1000	1056	Total de horas de funcionamento em aquecimento			h x 10
1000	1057	Total de horas de funcionamento em sanitário			h x 10
1000	1058	Total de horas de funcionamento			h x 10
1000	1062	Função não implementada			
1000	1063	Sinal de entrada 0-10V			V
1000	1090	Contagem dos dias que faltam para a próxima manutenção (se tiver expirado é apresentado um valor negativo) Se o valor for < 15 o ícone manutenção pisca			Dias
1000	1101	Temperatura de ida Zona direta/Zona 1			°C
1000	1102	Temperatura ambiente Zona direta/Zona 1			°C
1000	1112	Setpoint do aquecimento Zona 1			°C
1000	1201	Temperatura de ida Zona 2			°C
1000	1202	Temperatura ambiente Zona 2			°C
1000	1212	Setpoint do aquecimento Zona 2			°C
1000	1301	Temperatura de ida Zona 3			°C
1000	1302	Temperatura ambiente Zona 3			°C
1000	1312	Setpoint do aquecimento Zona 3			°C

Menu	Par. N.º	Descrição	Intervalo de variação:	Definição de fábrica	UM
<b>Configurações gerais Aquecimento</b>					
2000	2021	Número de dias para a próxima manutenção (service)		365	Dias
2000	2022	Service reminder Esta função recorda ao utilizador a necessidade de realizar uma intervenção de manutenção programada na caldeira, passado o número de dias definidos no Par. 2021 0 = Desativar a função 1 = Ativar a função 2 = Reiniciar a contagem dos dias que faltam para a próxima manutenção	0...2	0	
2000	2078	Definir a contagem das horas para manutenção (service) 0= Horas de funcionamento do queimador 1= Horas de funcionamento da caldeira	0...1	0	
<b>Configuração Aquecimento Zona direta/Zona 1</b>					
2000	2103	Setpoint Zona direta/Zona 1 no modo aquecimento Par. 2001= 0 e 3 A regulação do grupo térmico determina o setpoint da caldeira em aquecimento utilizando o valor mais alto entre os pedidos de todas as zonas ativas (Par. 1101, 1201, 1301) Se a Zona 1 for configurada como mista, o valor configurado para o parâmetro 1112 será utilizado como setpoint	Se a Zona 1 não estiver ativada: (Par. 2121, Par. 2024) Se a Zona 1 estiver ativada: BT: (Par. 2121, 45) AT: (Par. 2121, Par. 2024)	70 (AT) 45 (BT)	°C
2000	2130	Translação paralela da curva climática Zona direta/Zona 1	-10...10	0	°C
<b>Configurações do aquecimento Zona 2</b>					
2000	2203	Setpoint de aquecimento Zona 2 no modo aquecimento 0 e 3 A regulação do grupo térmico determina o setpoint da caldeira em aquecimento utilizando o valor mais alto entre os pedidos de todas as zonas ativas (Par. 1101, 1201, 1301) Se a Zona 2 estiver configurada como misturada é utilizado como setpoint o valor definido no parâmetro 1212.	BT: (Par. 2221, 45) AT: (Par. 2221, Par. 2024)	70 (AT) 45 (BT)	°C
2000	2230	Translação paralela da curva climática Zona direta/Zona 1	-10...10	0	°C
<b>Configurações do aquecimento Zona 3</b>					
2000	2303	Setpoint de aquecimento Zona 3 no modo aquecimento 0 e 3 A regulação do grupo térmico determina o setpoint da caldeira em aquecimento utilizando o valor mais alto entre os pedidos de todas as zonas ativas (Par. 1101, 1201, 1301) Se a Zona 3 estiver configurada como misturada é utilizado como setpoint o valor definido no parâmetro 1312.	BT: (Par. 2321, 45) AT: (Par. 2321, Par. 2024)	70 (AT) 45 (BT)	°C
2000	2330	Translação paralela da curva climática Zona direta/Zona 1	-10...10	0	°C
<b>Configurações da AQS e configuração do sistema</b>					
2000	2047	Setpoint AQS com esquentador Este parâmetro só é visível com Par. 2035 = 1	40...65	57	°C
2000	2048	Setpoint AQS com produção instantânea Este parâmetro só é visível com Par. 2035 = 10	40...70	45	°C
<b>Registo de erros</b>					
9000	9001	Registo de erros - 1	0...9999		
9000	9002	Registo de erros - 2	0...9999		
9000	9003	Registo de erros - 3	0...9999		
9000	9004	Registo de erros - 4	0...9999		
9000	9005	Registo de erros - 5	0...9999		
9000	9006	Registo de erros - 6	0...9999		
9000	9007	Registo de erros - 7	0...9999		
9000	9008	Registo de erros - 8	0...9999		
9000	9009	Registo de erros - 9	0...9999		
9000	9010	Registo de erros - 10	0...9999		

## 2 UTILIZAÇÃO

### 2.1 Colocação em serviço

A primeira colocação em serviço do grupo térmico **INSIEME EVOe 25 LN** deve ser feita pelo Serviço de Assistência Técnica **RIELLO**. Só depois será possível pôr a caldeira a funcionar automaticamente.

No entanto, pode haver necessidade do utilizador reativar a caldeira autonomamente, sem chamar o Serviço Técnico de Assistência. Por exemplo, a seguir a um período de ausência prolongada.

#### 2.1.1 Operações preliminares

Antes da colocação em serviço, é necessário certificar-se de que:

- as torneiras de interceção de combustível e da água da instalação térmica estão abertas

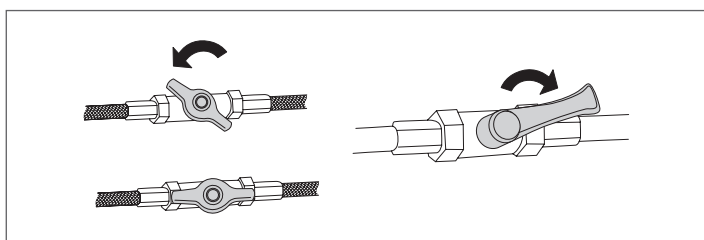

- a pressão do circuito hidráulico, a frio, é **1,5 bar** (valor indicado no ecrã inicial do display do quadro de comando) e o circuito é ventilado
- O grupo térmico **INSIEME EVOe 25 LN** é equipado com uma torneira de carga do sistema localizada dentro do grupo térmico

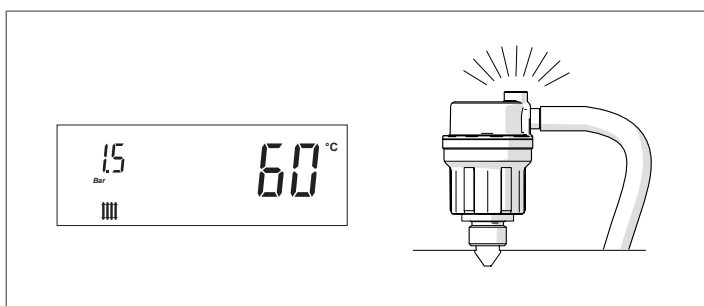

- fechar a torneira de carga do sistema.

#### 2.1.2 Como ligar o sistema

Para ligar o grupo térmico, após as operações de preparação para a primeira colocação em serviço, é necessário:

- posicionar o interruptor geral do sistema em ligado (ON) e o interruptor principal do aparelho em (I).

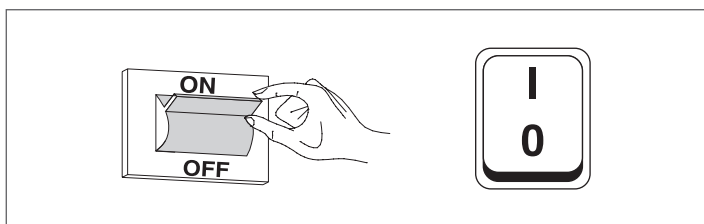

Aquando da ignição, o ecrã da interface de comandos do dispositivo visualiza em sequência as seguintes janelas.

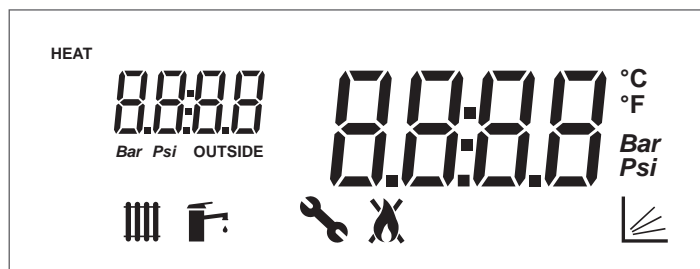

Versão do firmware da interface do grupo térmico. No exemplo, a mensagem indica uma versão do firmware = 0.



Teste de comunicação da interface com o regulador. Por um breve período aparece a mensagem "init" a indicar o início da comunicação entre a interface e o regulador internos ao grupo térmico (\*)

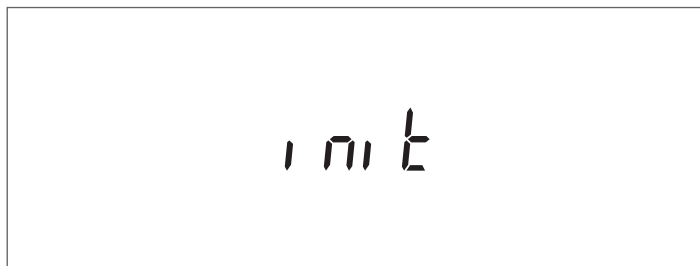

Versão do firmware do regulador do grupo térmico. No exemplo, a mensagem indica uma versão do firmware = 1.



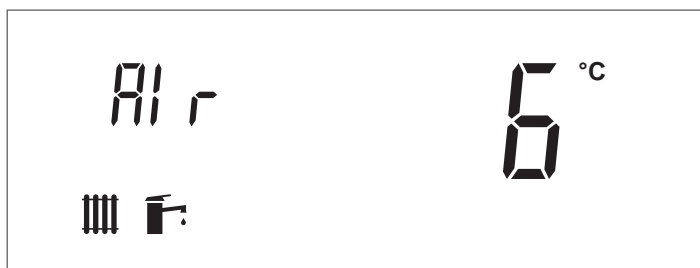

Aquando do primeiro arranque e a cada restabelecimento da alimentação elétrica, a função de desaeração é ativada sinalizada pela mensagem "Air".

O ciclo de purga possui uma duração de 14 minutos.





- (\*) Se o teste de comunicação falha, aparece a mensagem "no COMM"



Uma vez concluída a fase de inicialização, o display é posicionado no modo "visualização básica". Neste modo, são visualizadas informações principais sobre o funcionamento do aparelho. O significado dos diversos ícones visíveis no ecrã é explicado no parágrafo "Painel de controlo". O ícone  e a temperatura de ida de aquecimento são exibidos quando a caldeira está em stand-by ou quando um pedido de temperatura está ativo (ícone  intermitente).

Posicionar o interruptor principal em "0" para desligar o aparelho.

-  Nunca corte a alimentação o aparelho antes de colocar o interruptor principal em "0".

-  Nunca desligue o aparelho com o interruptor principal se houver um pedido ativo. Certifique-se de que o aparelho está em stand-by antes de comutar o interruptor principal.

#### Exemplo de visualização em stand-by do gerador no modo somente aquecimento (sonda externa não conectada)

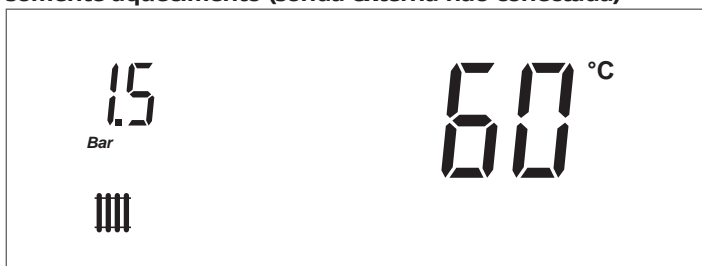

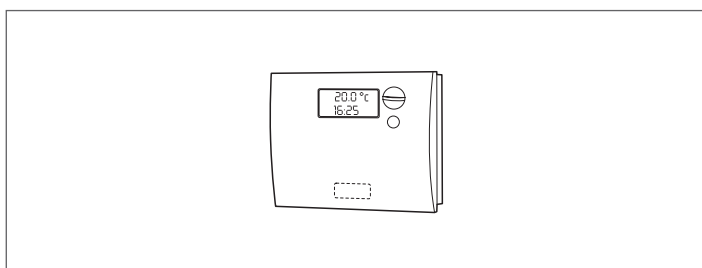

- regular o termóstato de ambiente à temperatura desejada (~20 °C) ou, se o sistema dispuser de um programador horário ou de termostorregulação externa, verificar se está "ativado" e regulado (~20 °C);

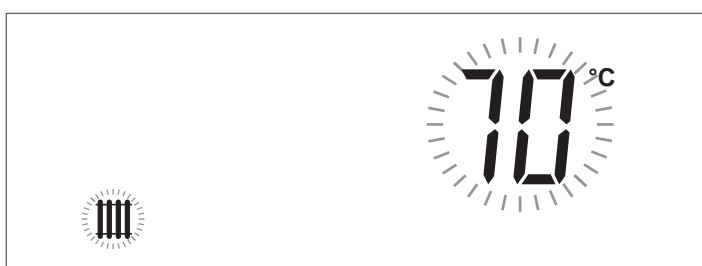

#### 2.1.3 Regulação do setpoint de aquecimento

- Premir a tecla "+" ou "-" para visualizar o valor atual do setpoint da temperatura de aquecimento.



- Aumentar ou diminuir o setpoint de acordo com o tipo de sistema utilizando a tecla "+" ou "-".
- Para guardar a alteração realizada e retornar ao ecrã inicial, aguardar 3 segundos ou premir a tecla "ENTER/RESET".
- Verificar se o grupo térmico inicia a fase de acendimento e se no display aparece o ícone intermitente  (pedido de aquecimento ambiente) e o ícone .
- O grupo térmico procederá à fase de ignição e manter-se-á em funcionamento até ser atingida a temperatura regulada.

#### 2.1.4 Ativar/desativar a função aquecimento

- Premir simultaneamente as teclas "+" e "-" durante alguns segundos;
- No display piscam o ícone  e o modo aquecimento atual (ON ou OFF);



- Premir as teclas "+" e "-" para selecionar o modo desejado;
- Premir a tecla "ENTER/RESET" ou aguardar 3 segundos para guardar a alteração realizada e voltar ao ecrã inicial.

#### 2.1.5 Ativar/desativar a função sanitária

- Premir simultaneamente as teclas "▲" e "▼" durante alguns segundos;
- No display piscam o ícone  e o modo sanitário atual (ON ou OFF);



- Premir as teclas "▲" e "▼" para selecionar o modo desejado;
- Premir a tecla "ENTER/RESET" para guardar a alteração realizada e retornar ao ecrã inicial.

#### 2.1.6 Regulação do setpoint sanitário

- Premir a tecla "▲" ou "▼" para visualizar o valor atual do setpoint sanitário.



- Aumentar ou diminuir o setpoint utilizando a tecla "▲" ou "▼".
- Premir a tecla "ENTER/RESET" para guardar a alteração realizada e retornar ao ecrã inicial.

## 2.1.7 Funções especiais

Quando uma função especial é ativada, uma mensagem específica é visualizada no ecrã da interface de comandos do aparelho.

**Proteção da ativação da bomba durante um pedido Sanitário**  
Se durante um pedido sanitário a temperatura de ida do queimador é inferior àquela do esquentador, a bomba não é ligada.

### Proteção antigelo

A função de proteção antigelo protege o sistema do congelamento.

Quando a função antigelo está ativada a mensagem "AFro" aparece no display.

São previstos os seguintes modos de intervenção:

- **Proteção antigelo da caldeira:** Se a temperatura da sonda de ida do aparelho desce abaixo de 5°C, o queimador acende e permanece aceso até que a temperatura de envio supere 10°C (com a sonda externa ligada, a proteção só é ativada com valores de temperatura externa < 10 °C).
- **Proteção Antigelo do circuito de aquecimento:** Se o queimador fica desligado por 6 horas consecutivas, o circulador do aparelho é ativado por 5 minutos. Se a temperatura da sonda de ida do aparelho desce abaixo de 5°C, o queimador acende e permanece aceso até que a temperatura de envio supere 10°C (com a sonda externa ligada, a proteção só é ativada com valores de temperatura externa < 10 °C).
- **Proteção antigelo do esquentador sanitário:** Se a temperatura da sonda do esquentador desce abaixo de 5°C, o queimador acende e o circulador e a válvula desviadora de 3 vias são ativados. O queimador fica aceso até a temperatura do sensor do acumulador superar 10 °C e o circulador continua a funcionar pelo tempo de pós-circulação. Com a sonda externa ligada, a proteção ativa-se apenas com valores de temperatura exterior < 10 °C.

### Extração do ar

A função é ativada automaticamente na primeira inicialização e cada vez que a alimentação é restaurada.

Quando a função é ativada, é visualizada a mensagem "Air" no ecrã.

Durante a desaeração, o circulador é ativado para permitir que qualquer ar presente dentro do circuito do sistema saia pela válvula de purga automática do aparelho.

O estado do guia de luz muda para verde intermitente.

### Ativação do circulador e da válvula de 3 vias a cada 24 horas

A cada 24 horas, o circulador e a válvula desviadora de 3 vias são ativados por 30 segundos (apenas em modo aquecimento 0,1,4).

Esta função evita que o circulador e a eletroválvula sejam bloqueados em uma determinada posição.

### Função Antilegionella - Apenas com Sonda do Esquentador

A função é ativada automaticamente ao conectar a sonda do esquentador a cada restauração da alimentação elétrica ou diariamente, se necessário.

Quando a função está ativa é apresentada a mensagem "ALE9" ao lado da temperatura do acumulador.

A função aumenta a temperatura da água dentro do esquentador até 60 °C e a mantém por 30 minutos.

Após este tempo, o funcionamento normal do aparelho é restaurado.

## 2.1.8 Falha de ignição

No caso de uma anomalia de acendimento ou de funcionamento, uma mensagem de texto (dígito pequeno) e um número (dígito grande) variáveis serão sinalizados no display do grupo térmico, dependendo da anomalia encontrada.

Há 3 níveis de erro:

- Permanentes (Loc)
- Temporários (Err)
- Avisos (AttE)

### Erro Permanente

O texto "Loc" é visualizado junto com o número do erro permanente. O ícone  indica que o queimador está desativado. O aparelho deve ser redefinido manualmente, mantendo premiada a tecla "ENTER/RESET".

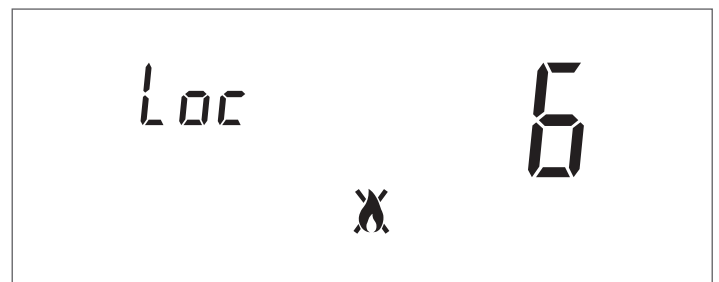

### Erro Temporário

O texto "Err" é visualizado junto com o número do erro temporário.

O ícone  indica que o queimador está desativado.

O erro de bloqueio deve ser resolvido.  
Contacte o Serviço Técnico de Assistência

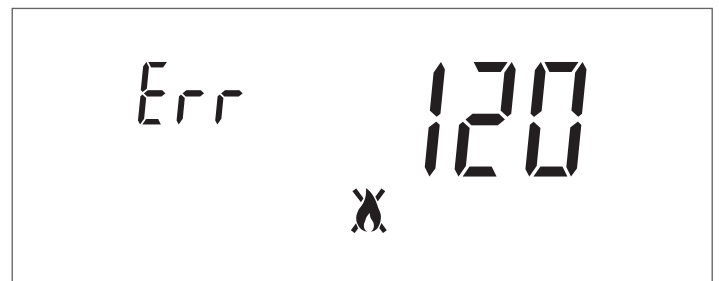

**Avisos**

O texto "AttE" é visualizado junto com o número de aviso. O aparelho não está bloqueado, mas pode ter funcionalidades reduzidas (dependendo do aviso). Contacte o Serviço Técnico de Assistência

**2.2 Desligamento temporário ou por curtos períodos**

Em caso de desligamento temporário ou por curtos períodos (por exemplo para férias), proceder da seguinte forma:

- Desligar a alimentação elétrica posicionando o interruptor do aparelho e o interruptor geral do sistema em "desligado".
- Em caso de perigo de gelo, é necessário manter a instalação acesa. Para reduzir o consumo de combustível, é possível definir o setpoint de aquecimento no valor mínimo permitido.

**2.3 Desligamento durante longos períodos**

A não utilização do aparelho durante um longo período implica na realização das seguintes operações: posicionar o interruptor geral do sistema em desligado (OFF) e o interruptor principal do aparelho em (0);

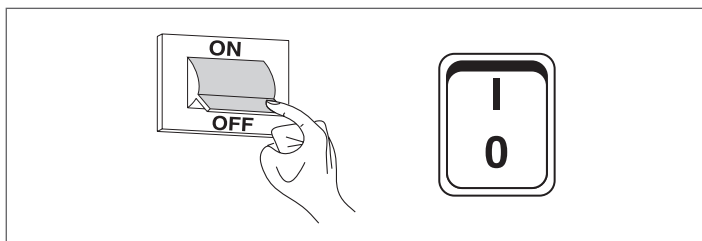

- feche as torneiras do combustível e da água do sistema térmico.

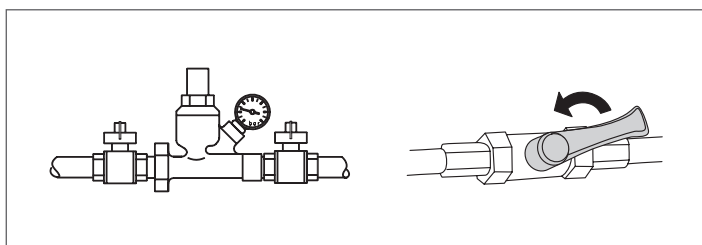

**⚠** Esvaziar o sistema térmico se houver perigo de congelamento.

**2.4 Limpeza e manutenção do aparelho**

Não podemos deixar de lembrar que O RESPONSÁVEL DA INSTALAÇÃO TÉRMICA tem de mandar fazer a MANUTENÇÃO PERIÓDICA e a MEDIÇÃO DO RENDIMENTO DE COMBUSTÃO A PESSOAL PROFISSIONALMENTE QUALIFICADO.

O Serviço Técnico de Assistência **RIELLO** pode levar a cabo esta importante incumbência, obrigatória por lei, bem como fornecer informações importantes sobre a possibilidade de MANUTENÇÃO PROGRAMADA, o que significa:

- Maior segurança
- O respeito das Leis em vigor
- A tranquilidade em saber que não se será sancionado com multa no caso de qualquer controlo.

A manutenção periódica é essencial para a segurança, rendimento e duração do aparelho.

Além disso, é obrigatória por lei e deve ser realizada uma vez por ano por pessoal profissionalmente qualificado.

**2.5 Limpeza exterior**

A limpeza dos painéis de revestimento do grupo térmico e do quadro de comando deve ser realizada com um pano previamente molhado com água e sabão.

No caso de manchas nos painéis, molhe o pano numa solução de água e álcool desnaturalado a 50% ou use produtos específicos.

Terminada a limpeza, seque o grupo térmico.

**⊖** Não use produtos abrasivos, gasolina ou trielina.

**2.6 Limpeza anual**

O utilizador deverá contactar, pelo menos uma vez por ano, o Serviço de Assistência Técnica **RIELLO** ou pessoal profissionalmente qualificado, para manutenção do aparelho.

## 2.7 Eventuais anomalias e soluções

ANOMALIA	CAUSA	SOLUÇÃO
Odor a produtos não queimados	Dispersão de fumo no ambiente	- Contacte o Serviço Técnico de Assistência
O gerador alcança a temperatura mas o sistema de aquecimento está frio	Há ar no interior do sistema	- Contacte o Serviço Técnico de Assistência
	Circulador avariado	- Contacte o Serviço Técnico de Assistência
O gerador não atinge a temperatura devida	Setpoint da temperatura da caldeira	- Verificar a temperatura definida - Contacte o Serviço Técnico de Assistência
O gerador entra em bloqueio de segurança térmica	Termóstato de segurança/sobretensão de ida	- Contacte o Serviço Técnico de Assistência
	Falta de água	- Contacte o Serviço Técnico de Assistência
A válvula de segurança intervém com muita frequência	Pressão do sistema de aquecimento	- Contacte o Serviço Técnico de Assistência
	Vaso de expansão do sistema	- Contacte o Serviço Técnico de Assistência
O circulador não funciona	O circulador está bloqueado Ligações elétricas	- Contacte o Serviço Técnico de Assistência
	Falta pedido do termóstato ambiente	- Verificar a temperatura configurada no termóstato ambiente - Contacte o Serviço Técnico de Assistência

## 3 RECICLAGEM E ELIMINAÇÃO

O aparelho é constituído principalmente por:

Material	Componente
Materiais metálicos	Tubagens, circulador, corpo da caldeira
ABS (acrilonitrilo-butadieno-estireno)	Estrutura do painel de controlo
Filtro de lã de vidro	Isolamento do corpo da caldeira
Componentes elétricos e eletrónicos	Cabos e cablagens, regulador, circulador

No final do ciclo de vida útil realizar uma remoção segura e eliminação responsável dos componentes, de acordo com as normas ambientais vigentes no país de instalação.

 A adequada recolha diferenciada, o tratamento e a eliminação ambientalmente compatível contribuem para evitar possíveis efeitos negativos sobre o meio ambiente e saúde e favorecem a reutilização e/ou reciclagem dos materiais que compõem o aparelho.

 A eliminação ilegal do produto pelo proprietário envolve a aplicação de sanções administrativas previstas pela normativa em vigor.



# RIELLO

RIELLO S.p.A.  
Via Ing. Pilade Riello, 7  
37045 - Legnago (VR)  
[www.riello.com](http://www.riello.com)

Sendo a nossa empresa orientada por uma política de melhoria contínua de toda a produção, as características estéticas e dimensionais, dados técnicos, equipamentos e acessórios são suscetíveis de variação.