

# INSIEME EV0e 25 LN

PT INSTRUÇÕES PARA O UTILIZADOR

# RIELLO

Estimado Cliente,  
Agradecemos por ter preferido um grupo térmico **RIELLO**, um produto moderno, de qualidade, capaz de garantir o máximo bem-estar por muito tempo com elevada fiabilidade e segurança; de particular modo se for confiado a um Serviço Técnico de Assistência **RIELLO**, com preparação e formação específica para realizar a manutenção periódica, pode mantê-lo ao nível máximo de eficiência, com menores custos de funcionamento e, em caso de necessidade, dispor de peças de substituição originais. Este livro de instruções contém informações e sugestões importantes que deverão ser observadas, para garantir a melhor utilização possível do grupo térmico **INSIEME EVOe 25 LN**.

Renovados agradecimentos  
Riello S.p.A.

## CONFORMIDADE

---

Os grupos térmicos **INSIEME EVOe 25 LN** cumprem o disposto em:

- Diretiva Rendimentos 92/42/CEE
- Diretiva Compatibilidade Eletromagnética 2014/30/UE
- Diretiva Baixa Tensão 2014/35/UE
- Diretiva Concepção ecológica dos produtos relacionados com o consumo de energia 2009/125/CE
- Regulamento (UE) 2017/1369 Etiqueta energética
- Regulamento delegado (UE) N. 811/2013
- Regulamento delegado (UE) N. 813/2013
- Regulamento delegado (UE) N. 814/2013

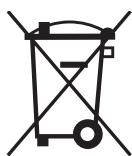

O produto, ao fim da vida, não deve ser descartado como um resíduo sólido urbano, mas deve ser entregue a um centro de recolha diferenciada.

<b>1</b>	<b>INFORMAÇÕES GERAIS</b>	<b>4</b>
1.1	Advertências gerais	4
1.2	Regras fundamentais de segurança	4
1.3	Descrição do aparelho	5
1.4	Dispositivos de segurança e regulação	5
1.5	Estrutura	6
1.6	Painel de controlo	7
1.7	Navegação menu	9
1.8	Árvore de navegação	11
1.9	Lista dos parâmetros do utilizador	12
<b>2</b>	<b>UTILIZAÇÃO</b>	<b>14</b>
2.1	Colocação em serviço	14
2.1.1	Operações preliminares	14
2.1.2	Como ligar o sistema	14
2.1.3	Regulação do setpoint de aquecimento	15
2.1.4	Ativar/desativar a função aquecimento	15
2.1.5	Funções especiais	16
2.1.6	Falha de ignição	16
2.2	Desligamento temporário ou por curtos períodos	17
2.3	Desligamento durante longos períodos	17
2.4	Limpeza e manutenção do aparelho	17
2.5	Limpeza exterior	17
2.6	Limpeza anual	17
2.7	Eventuais anomalias e soluções	18
<b>3</b>	<b>RECICLAGEM E ELIMINAÇÃO</b>	<b>18</b>









Em algumas partes deste manual são utilizados os símbolos seguintes:

 **ATENÇÃO** = para ações que requerem cautela especial e preparação específica apropriada.

 **PROIBIÇÃO** = para ações que NÃO DEVEM, de modo algum, ser realizadas.











## 1 INFORMAÇÕES GERAIS

### 1.1 Advertências gerais

-  A instalação do produto deve ser realizada por uma empresa qualificada que, no final do trabalho, possa entregar ao proprietário uma declaração de que a instalação foi efetuada como manda a lei, ou seja, segundo as normas nacionais e locais em vigor, e conforme as indicações dadas pela **RIELLO** no livro de instruções que acompanha o aparelho.
-  O produto deve ser utilizado, exclusivamente, para o fim previsto pela **RIELLO**, para o qual foi concebido expressamente. Está excluída toda e qualquer responsabilidade contratual e extra contratual da **RIELLO** por danos provocados em pessoas, animais ou objetos decorrentes de erros de instalação, regulação, manutenção e uso impróprio.
-  O local de instalação do grupo térmico deve dispor de aberturas de ventilação adequadas que facultem a entrada da quantidade de ar necessária para a combustão.
-  No caso de fugas de água, desligue o grupo térmico da rede de energia elétrica e feche a fonte de alimentação de água.
-  Em caso de vazamentos de água, desligar o aparelho da rede de alimentação elétrica, fechar a alimentação hídrica e avisar, com prontidão, o Serviço Técnico de Assistência **RIELLO** ou o pessoal profissionalmente qualificado.
-  A manutenção do grupo térmico deve ser realizada, pelo menos, uma vez por ano. A falta de manutenção anual anula a garantia do próprio aparelho.
-  Certifique-se, periodicamente, de que a pressão de funcionamento da instalação hídrica é superior a 1,5 bar e inferior ao limite máximo previsto para o aparelho. Caso contrário, entrar em contacto com o Serviço Técnico de Assistência **RIELLO** ou pessoal profissionalmente qualificado.
-  A não utilização do grupo térmico durante períodos de tempo prolongados implica a realização das operações descritas no parágrafo específico.
-  Este manual faz parte integrante do aparelho e, por isso, deve ser conservado com cuidado e acompanhar SEMPRE o grupo térmico, mesmo no caso da sua cessão a outro Proprietário ou Utilizador ou de transferência para outro sistema. Em caso de dano ou perda, peça outra cópia ao Serviço Técnico de Assistência **RIELLO** da Zona.

### 1.2 Regras fundamentais de segurança

Recorda-se que a utilização de produtos que usam combustíveis, energia elétrica e água implica o cumprimento de algumas regras fundamentais de segurança, tais como:

-  É proibido o uso do aparelho por crianças e pessoas com deficiência não acompanhadas.
-  É proibido acionar equipamentos ou aparelhos elétricos, tais como interruptores, eletrodomésticos, etc. se notar cheiro de combustível ou de não queimados. Neste caso:
  - Ventile o local abrindo as portas e janelas
  - Feche a válvula de corte do combustível
  - Solicitar que o Serviço Técnico de Assistência intervenha com prontidão
-  É proibido tocar no aparelho com os pés descalços ou com partes do corpo molhadas.
-  É proibido puxar, separar ou torcer os cabos elétricos que saem do aparelho, mesmo se este estiver desligado da rede de alimentação elétrica.
-  É proibido cobrir ou reduzir o tamanho das aberturas de ventilação do local de instalação. As aberturas de ventilação são indispensáveis para a correta combustão.
-  É proibido expor o grupo térmico aos agentes atmosféricos. Não foi concebido para funcionar no exterior.
-  É proibido deixar recipientes e substâncias inflamáveis no local onde está instalada a grupo térmico.
-  É proibido lançar o material de embalagem para o meio ambiente bem como deixá-lo ao alcance das crianças, porque é uma potencial fonte de perigo. Deve, por isso, ser eliminado de acordo com as disposições de lei em vigor.
-  É proibido ativar o grupo térmico sem água.
-  É proibida a remoção da cobertura do aparelho por pessoas sem qualificação e competência específica.

### 1.3 Descrição do aparelho

O grupo térmico **INSIEME EVOe 25 LN** é um gerador de água quente para o aquecimento dos ambientes. O grupo térmico pode funcionar a baixa temperatura e é alimentado a gásóleo. O queimador de baixo teor de NOx tem um funcionamento de estágio único e uma câmara de combustão em aço inoxidável com desenvolvimento vertical. O corpo da caldeira é isolado de forma precisa e eficaz, com um revestimento de lã de vidro de alta densidade. O quadro de comando inclui uma interface de utilizador com display e uma placa eletrónica de regulação e controlo do grupo térmico que permite a gestão dos dispositivos de controlo e segurança em conformidade com as normas em vigor.

### 1.4 Dispositivos de segurança e regulação

O quadro de comando, além de gerir as funções do grupo térmico **INSIEME EVOe 25 LN**, permite evidenciar qualquer anomalia que afete o seu funcionamento correto, protegendo o grupo térmico e procedendo à sua paragem e ao fecho automático da válvula de gásóleo do queimador.

A placa de controlo e regulação do queimador também executa as funções de segurança, gerindo o funcionamento correto do próprio queimador.

Qualquer anomalia que afete o funcionamento correto do gerador o coloca em paragem forçada (bloqueio) e é prontamente sinalizada por um código numérico de erro no display do regulador.

No circuito da água estão instalados:

- **Termóstato de segurança:** está presente no corpo do gerador e intervém parando (erro permanente) o grupo térmico se a temperatura da caldeira excede o limite de 110 °C;
- **Válvula de segurança:** intervém se a pressão da caldeira exceder o limite de 3 bar;
- **Transdutor de pressão:** envia um sinal ao regulador eletrónico que exibe e verifica continuamente a pressão do circuito primário para permitir o arranque ou provocar a paragem do gerador em caso de baixa pressão;
- **Sondas de temperatura da caldeira (ida e retorno):** a sonda de imersão presente na ida do gerador é utilizada pelo regulador para visualizar e verificar a temperatura da água de ida e controlar o acendimento e o desligamento correto do queimador com base no setpoint programado. O regulador utiliza a mesma sonda para desligar o queimador em caso de sobretemperatura, antes da intervenção do termóstato de segurança. A sonda de contacto posicionada no retorno da caldeira é utilizada pelo regulador para visualizar a temperatura da água de retorno com a qual calcular, junto com a temperatura de ida, a diferença de temperatura entre a ida e o retorno ( $\Delta t$ ), que permite regular a modulação do circulador em modo aquecimento.

 A intervenção dos dispositivos de segurança indica uma falha do grupo térmico potencialmente perigosa sendo, portanto, necessário contactar imediatamente o Serviço Técnico de Assistência.

 A substituição dos dispositivos de segurança deve ser feita pelo Serviço Técnico de Assistência que deverá utilizar, exclusivamente, componentes originais. Consulte o catálogo de peças de substituição que acompanha o grupo térmico. Depois de efetuar a reparação, verifique se o aparelho está a funcionar corretamente.

 O aparelho não deve, nem mesmo temporariamente, ser colocado em funcionamento com os dispositivos de segurança inoperantes ou adulterados.

1.5 Estrutura

INSIEME EVOe 25 LN

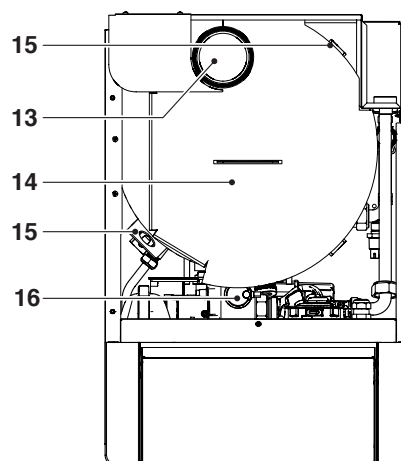
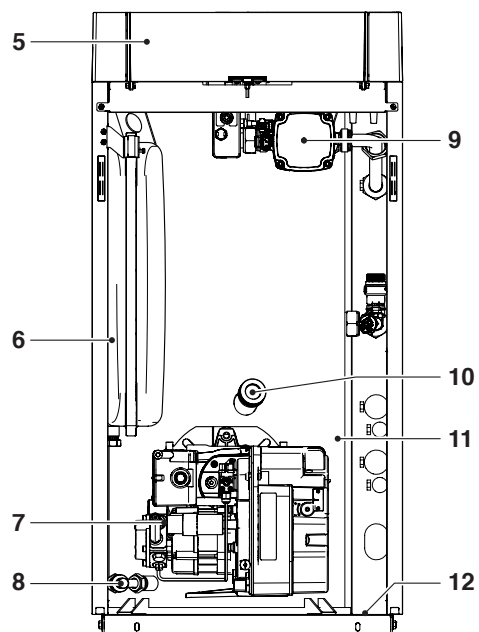
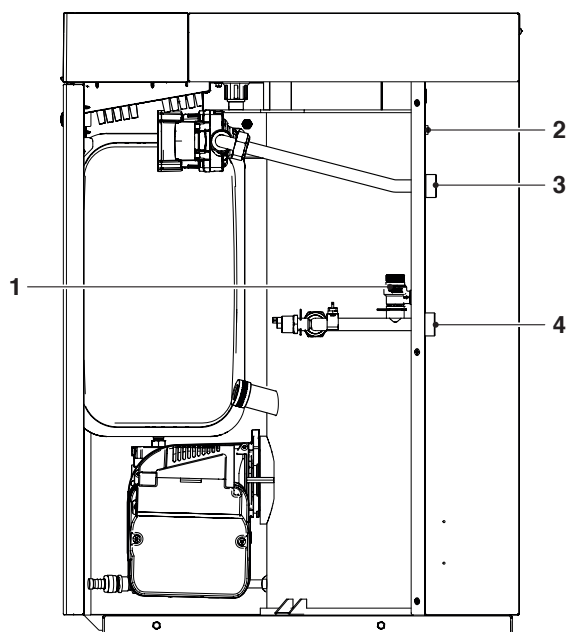

- 1 Válvula de segurança
- 2 Interruptor principal
- 3 Saída do sistema
- 4 Retorno do sistema
- 5 Painel de controlo
- 6 Depósito de expansão aquecimento
- 7 Queimador
- 8 Válvula de descarga
- 9 Circulador
- 10 Visor chama
- 11 Corpo da caldeira
- 12 Placa de identificação
- 13 Evacuação de fumos
- 14 Cobertura da câmara de fumo
- 15 Suporte para elevação
- 16 Válvula de purga automática

## 1.6 Painel de controlo

Interface de comandos

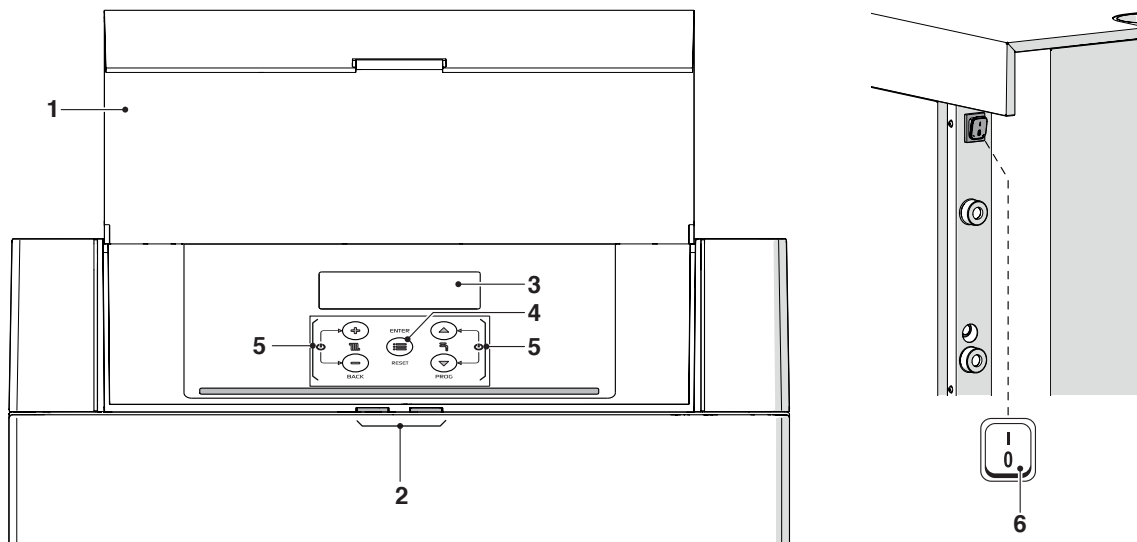

- 1 Portinhola
- 2 Guia de luz
- 3 Ecrã retroiluminado
- 4 Tecla ENTER/RESET: permite aceder ao menu principal e restaurar o funcionamento após uma paragem por anomalia
- 5 Teclas de navegação
- 6 Interruptor principal (posicionado na parede traseira do aparelho)

### Visualização Guia de luz

ESTADO	DESCRIÇÃO
Verde intermitente	Ciclo de purga e inicializações em curso do grupo térmico após o restabelecimento da alimentação elétrica.
Verde fixo	Grupo térmico a funcionar
Vermelho fixo	Grupo térmico em alarme
Vermelho intermitente	Grupo térmico em bloqueio

Visualização display

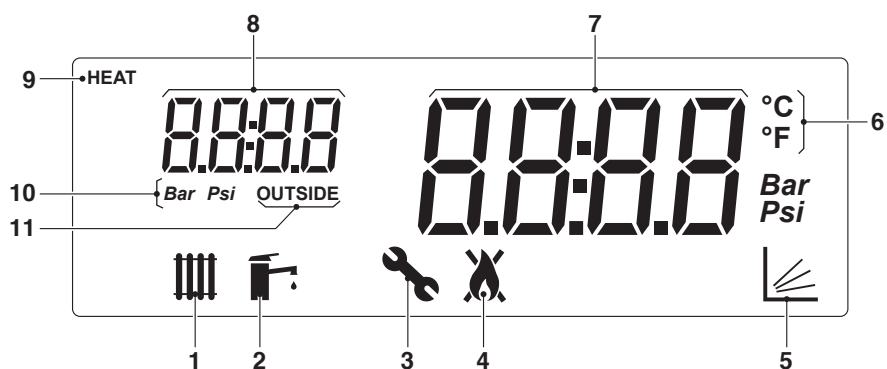

- 1 Ícone exibido quando o modo de aquecimento está habilitado. Intermitente quando há um pedido de calor
- 2 Ícone exibido quando o modo de produção de AQS está habilitado. Intermitente quando há um pedido de água quente sanitária
- 3 Ícone visualizado quando se acede ao menu "Instalador"
- 4 Ícone visualizado quando o queimador do aparelho está ligado. O ícone ficará barrado no caso de erro Permanente ou Temporário.
- 5 Ícone visualizado quando o funcionamento está ativado no modo climático (Par. 2001= 1 ou 2)
- 6 Temperatura em Celsius/Fahrenheit
- 7 Visualização do valor atual
- 8 Visualização da pressão do sistema ou número do parâmetro ou temperatura externa
- 9 Ícone visualizado quando o circulador está a funcionar
- 10 Pressão em Bar/Psi
- 11 Ícone exibido quando a sonda externa está ligada

## 1.7 Navegação menu

Ao ligar ou quando nenhuma tecla é premida por mais de 4 minutos, o display está no modo "visualização básica" e fornece informações gerais sobre o funcionamento do aparelho.

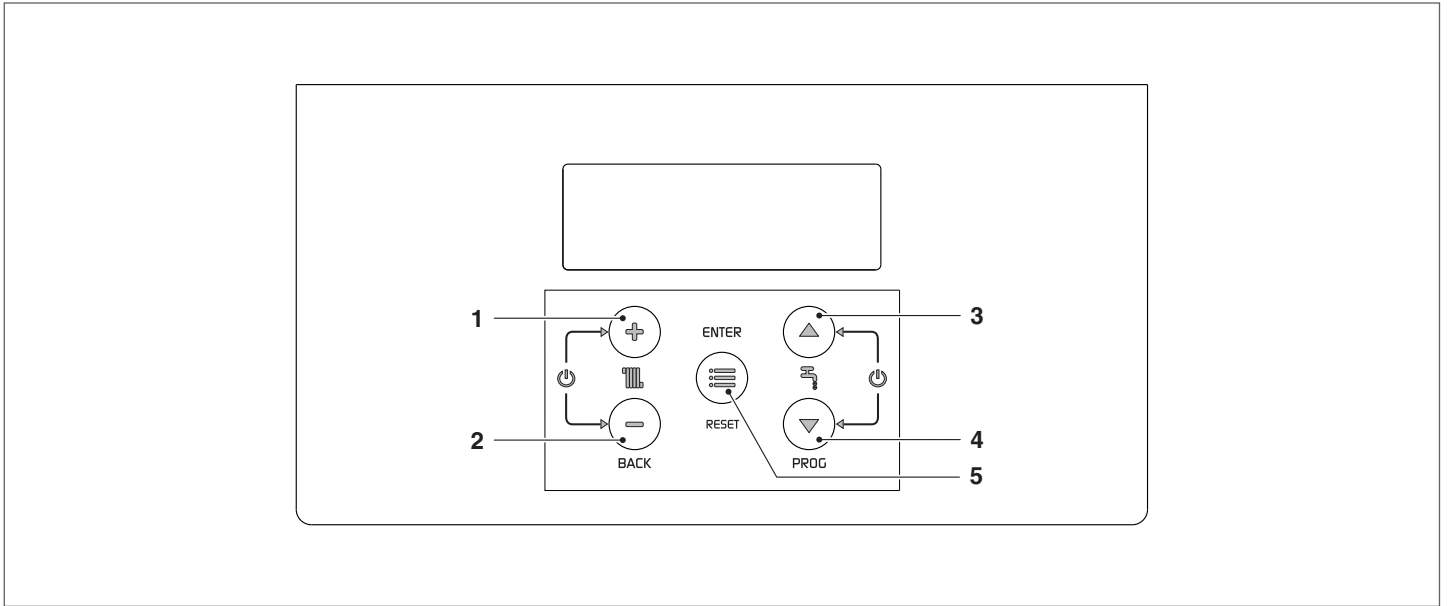

Neste modo, os teclas têm as seguintes funções:

Nº	Tecla	Função
1	"+"	Aumenta o setpoint do aquecimento (quando ativo/disponível)
2	"-"	Diminui o setpoint do aquecimento (quando ativo/disponível)
3	"▲"	Aumenta o setpoint da AQS (quando disponível)
4	"▼"	Diminui o setpoint da AQS (quando disponível)
5	"ENTER/RESET"	Entra no modo "menu" Se premido por mais de 5 segundos, redefine um erro permanente (Loc)

Funções adicionais:

Tecla	Função
"+" com "-"	Entra no modo ativa/desativa a função aquecimento
"▲" + "▼"	Entra no modo ativa/desativa a função produção de AQS

Para mais informações ver o parágrafo "Ativar/desativar a função aquecimento" na pág. 15.

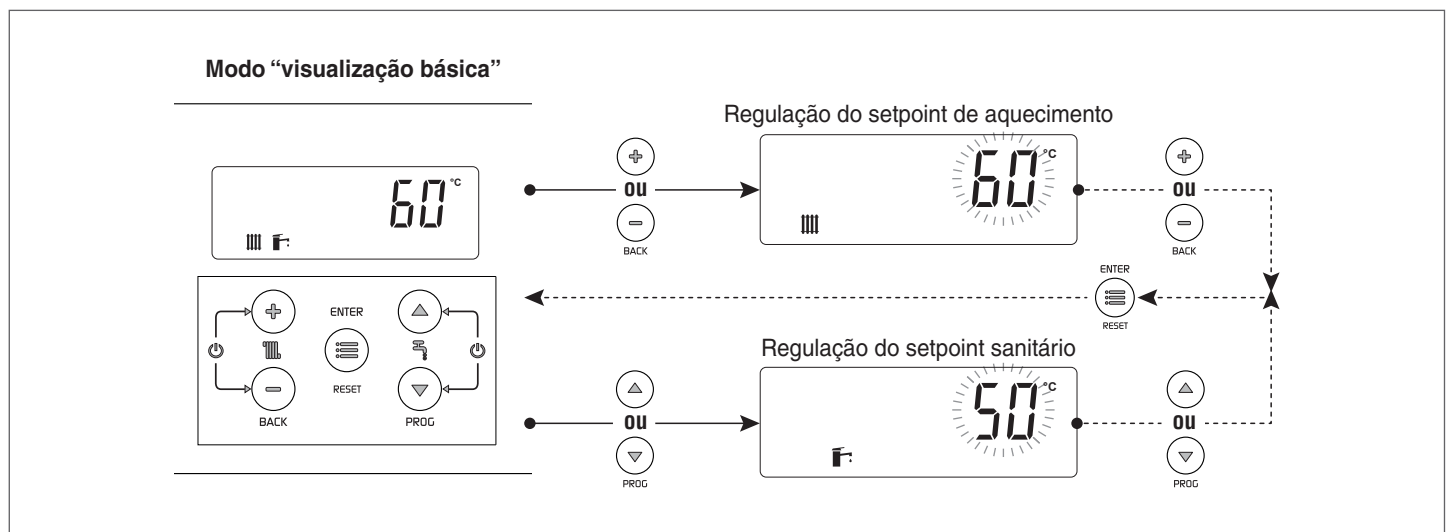

**Escolher um menu**

Entre no modo "menu", premindo a tecla "MENU/RESET". Os dígitos do ecrã pequeno indicam "0000", que é o primeiro menu acessível.

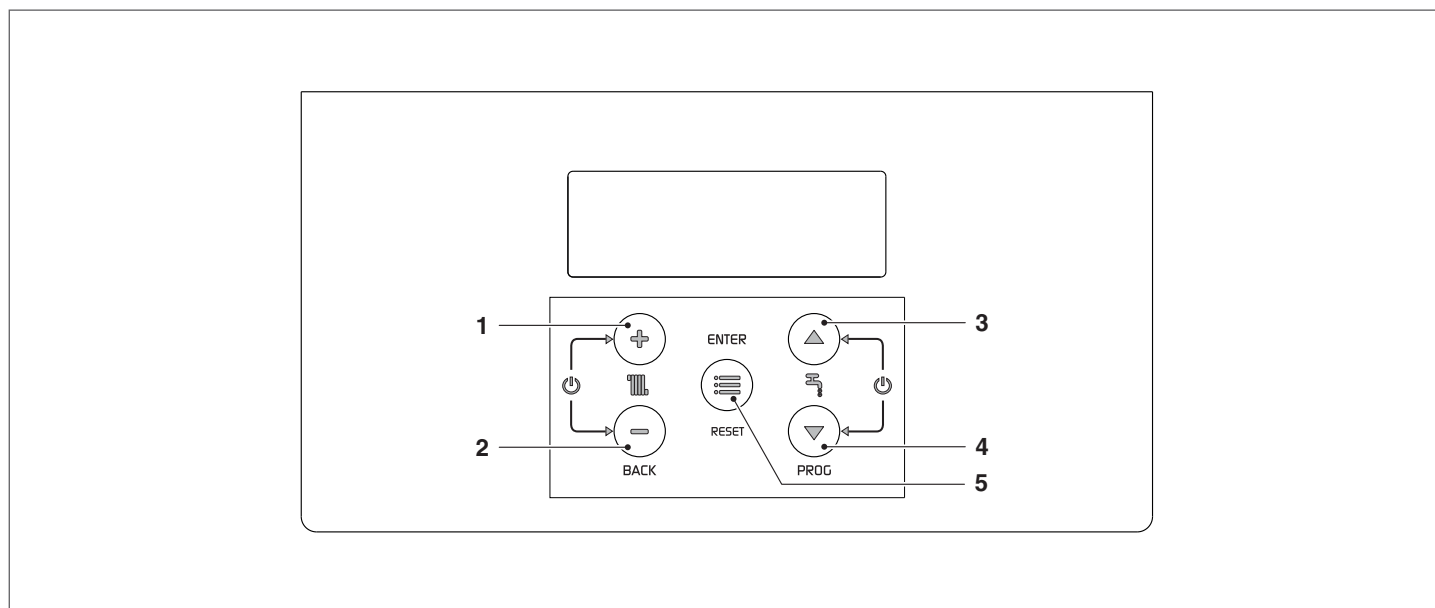

Neste modo, os teclas têm as seguintes funções:

Nº	Tecla	Função
1	"+"	Sair de um menu ou anular a modificação de um parâmetro
2	"-"	Sair de um menu ou anular a modificação de um parâmetro
3	"▲"	Selecionar o menu seguinte ou aumenta o valor de um parâmetro
4	"▼"	Selecionar o menu anterior ou diminuir o valor de um parâmetro
5	"ENTER/RESET"	Entrar no menu/parâmetro selecionado ou confirmar a modificação de um parâmetro

1.8 Árvore de navegação

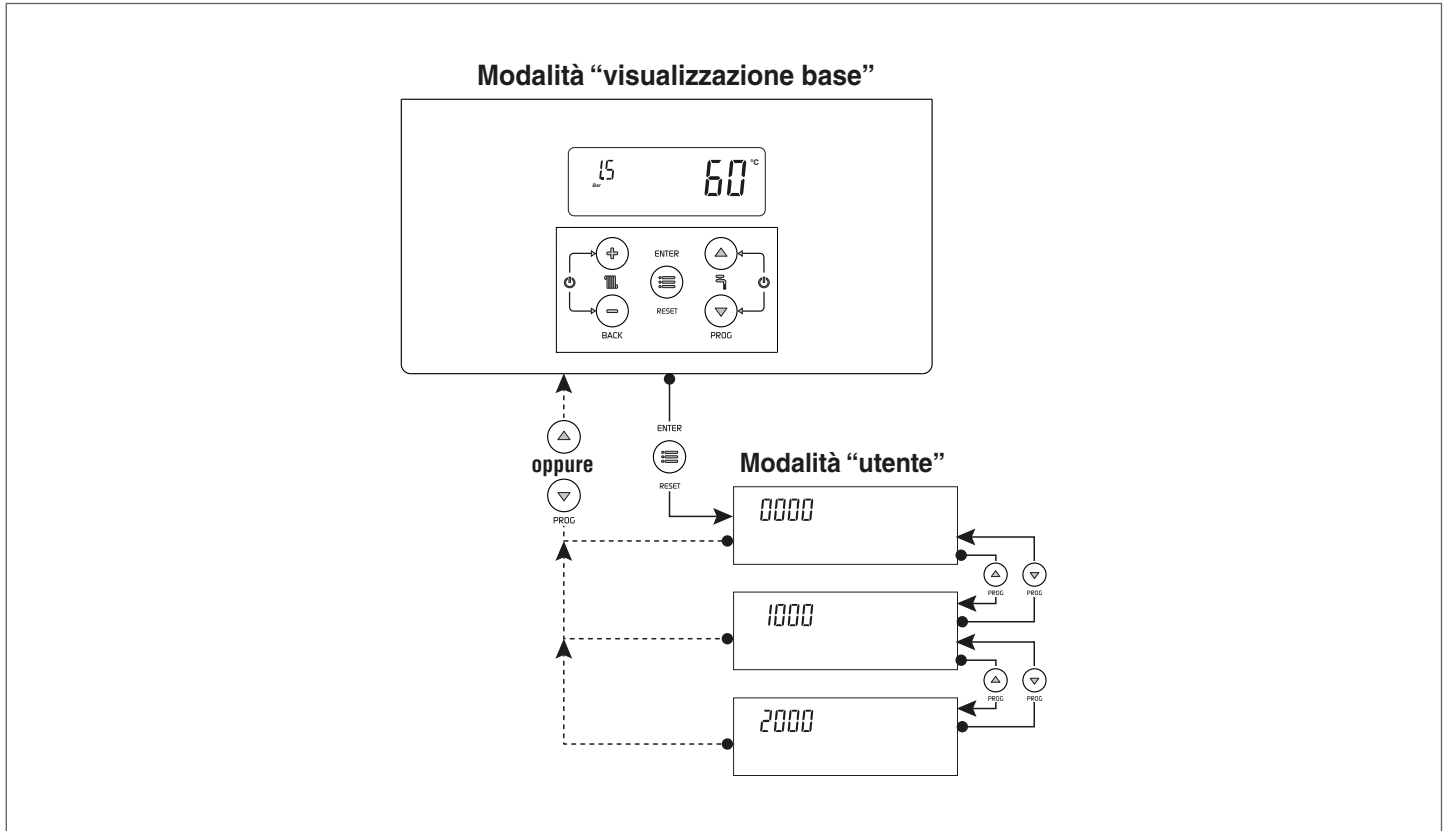

Exemplo de configuração de parâmetro

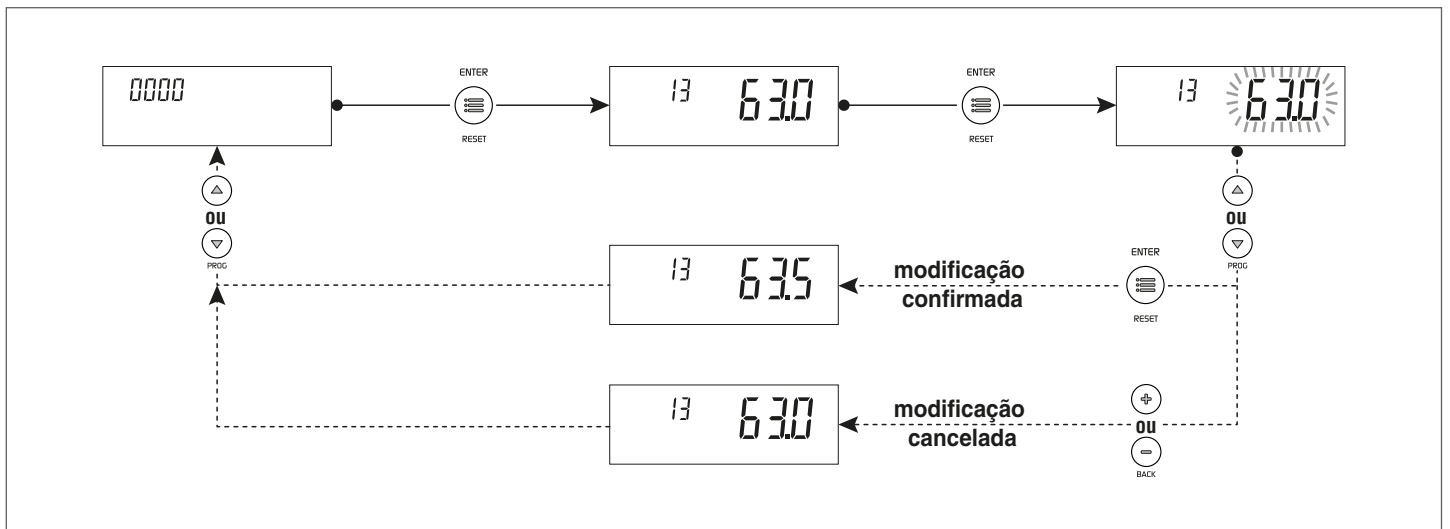

## 1.9 Lista dos parâmetros do utilizador

Menu	Par. N.º	Descrição	Intervalo de variação:	Definição de fábrica	UM
<b>Menu principal</b>					
0000	013	Regulação rápida do setpoint do aquecimento Zona direta/ Zona 1 no modo aquecimento 0 e 3. Ao conectar o acessório de controlo de zona, é possível utilizar este parâmetro para modificar rapidamente o setpoint da Zona direta/Zona 1. Este parâmetro altera simultaneamente o valor do Par. 2103.	Ver Par. 2103	Ver Par. 2103	°C
0000	023	Regulação rápida do setpoint de aquecimento Zona 2 no modo aquecimento 0 e 3. Ao conectar o acessório de controlo de zona, é possível utilizar este parâmetro para modificar rapidamente o setpoint da Zona 2. Este parâmetro altera simultaneamente o valor do Par. 2203.	Ver Par. 2203	Ver Par. 2203	°C
0000	033	Regulação rápida do setpoint de aquecimento Zona 3 no modo aquecimento 0 e 3. Ao conectar o acessório de controlo de zona, é possível utilizar este parâmetro para modificar rapidamente o setpoint da Zona 3. Este parâmetro altera simultaneamente o valor do Par. 2303.	Ver Par. 2303	Ver Par. 2303	°C
0000	047	Regulação rápida do setpoint AQS com esquentador	Ver Par. 2047		°C
0000	048	Regulação rápida do setpoint AQS com produção instantânea	Ver Par. 2048		°C
0000	201	Interromper a função extração do ar 0 = Nenhuma ação 1 = Interrompe a extração do ar	0...1	0	
0000	901	Unidade de medida da temperatura 0 = °C 1 = °F	0...1	0	
0000	902	Unidade de medida da pressão 0 = BAR 1 = PSI	0...1	0	
<b>Menu info</b>					
1000	1101	Temperatura de ida Zona direta/Zona 1			°C
1000	1102	Temperatura ambiente Zona direta/Zona 1			°C
1000	1201	Temperatura de ida Zona 2			°C
1000	1202	Temperatura ambiente Zona 2			°C
1000	1301	Temperatura de ida Zona 3			°C
1000	1302	Temperatura ambiente Zona 3			°C
1000	1001	Temperatura de descarga			°C
1000	1002	Temperatura da água quente sanitária			°C
1000	1003	Temperatura da água fria sanitária			°C
1000	1004	Temperatura exterior			°C
1000	1007	Temperatura de retorno			°C
1000	1033	Pressão do sistema			bar

Menu	Par. N.º	Descrição	Intervalo de variação:	Definição de fábrica	UM
1000	1032	Código de erro			
1000	1112	Setpoint do aquecimento Zona 1			°C
1000	1113	Setpoint do aquecimento Zona 2			°C
1000	1114	Setpoint do aquecimento Zona 3			°C
1000	1056	Total de horas de funcionamento em aquecimento			h x 10
1000	1057	Total de horas de funcionamento em sanitário			h x 10
1000	1058	Total de horas de funcionamento			h x 10
1000	1063	Sinal de entrada 0-10V			V
<b>Configuração Aquecimento Zona direta/Zona 1</b>					
2000	2103	Setpoint Zona direta/Zona 1 no modo aquecimento Par. 2001= 0 e 3 A regulação do grupo térmico determina o setpoint da caldeira em aquecimento utilizando o valor mais alto entre os pedidos de todas as zonas ativas (Par. 1101, 1201, 1301) Se a Zona 1 for configurada como mista, o valor configurado para o parâmetro 1112 será utilizado como setpoint	Se a Zona 1 não estiver ativada: (Par. 2121, Par. 2024) Se a Zona 1 estiver ativada: BT: (Par. 2121, 45) AT: (Par. 2121, Par. 2024)	70 (AT) 45 (BT)	°C
2000	2130	Translação paralela da curva climática Zona direta/Zona 1	-10...10	0	°C
<b>Configurações do aquecimento Zona 2</b>					
2000	2203	Setpoint de aquecimento Zona 2 no modo aquecimento 0 e 3 A regulação do grupo térmico determina o setpoint da caldeira em aquecimento utilizando o valor mais alto entre os pedidos de todas as zonas ativas (Par. 1101, 1201, 1301) Se a Zona 2 for configurada como mista, o valor configurado para o parâmetro 1113 será utilizado como setpoint.	BT: (Par. 2221, 45) AT: (Par. 2221, Par. 2024)	70 (AT) 45 (BT)	°C
2000	2230	Translação paralela da curva climática Zona direta/Zona 1	-10...10	0	°C
<b>Configurações do aquecimento Zona 3</b>					
2000	2303	Setpoint de aquecimento Zona 3 no modo aquecimento 0 e 3 A regulação do grupo térmico determina o setpoint da caldeira em aquecimento utilizando o valor mais alto entre os pedidos de todas as zonas ativas (Par. 1101, 1201, 1301) Se a Zona 3 for configurada como mista, o valor configurado para o parâmetro 1114 será utilizado como setpoint.	BT: (Par. 2321, 45) AT: (Par. 2321, Par. 2024)	70 (AT) 45 (BT)	°C
2000	2330	Translação paralela da curva climática Zona direta/Zona 1	-10...10	0	°C
<b>Configurações da AQS e configuração do sistema</b>					
2000	2047	Setpoint AQS com esquentador	40...65	57	°C
2000	2048	Setpoint AQS com produção instantânea	40...70	45	°C

## 2 UTILIZAÇÃO

### 2.1 Colocação em serviço

A primeira colocação em serviço do grupo térmico **INSIEME EVOe 25 LN** deve ser feita pelo Serviço de Assistência Técnica **RIEILLO**. Só depois será possível pôr a caldeira a funcionar automaticamente.

No entanto, pode haver necessidade do utilizador reativar a caldeira autonomamente, sem chamar o Serviço Técnico de Assistência. Por exemplo, a seguir a um período de ausência prolongada.

#### 2.1.1 Operações preliminares

Antes da colocação em serviço, é necessário certificar-se de que:

- as torneiras de interceção de combustível e da água da instalação térmica estão abertas

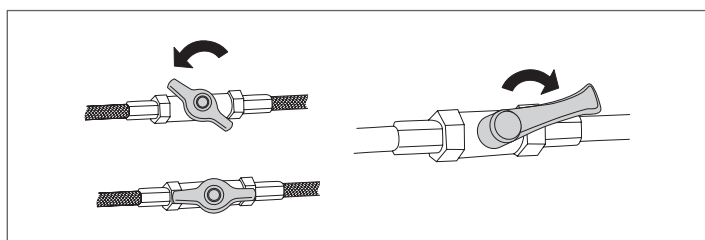

- a pressão do circuito hidráulico, a frio, é **1,5 bar** (valor indicado no ecrã inicial do display do quadro de comando) e o circuito é ventilado
- O grupo térmico **INSIEME EVOe 25 LN** é equipado com uma torneira de carga do sistema localizada dentro do grupo térmico

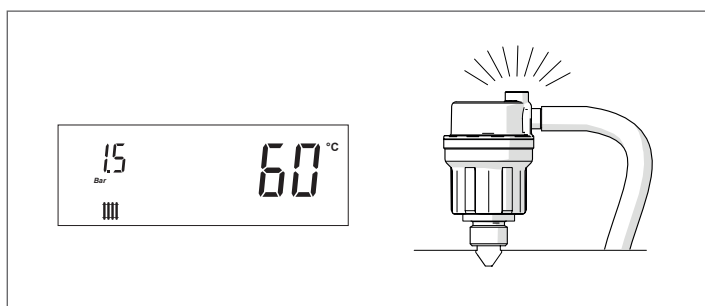

- fechar a torneira de carga do sistema.

#### 2.1.2 Como ligar o sistema

Para ligar o grupo térmico, após as operações de preparação para a primeira colocação em serviço, é necessário:

- posicionar o interruptor geral do sistema em ligado (ON) e o interruptor principal do aparelho em (I).

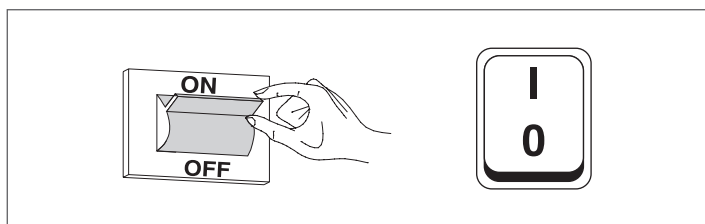

Aquando da ignição, o ecrã da interface de comandos do dispositivo visualiza em sequência as seguintes janelas.

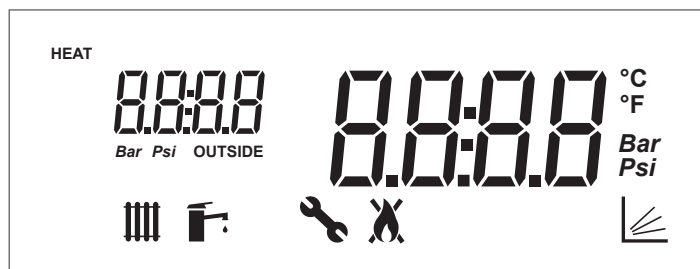

Versão do firmware da interface do grupo térmico.  
No exemplo, a mensagem indica uma versão do firmware = 0.



Teste de comunicação da interface com o regulador.  
Por um breve período aparece a mensagem "init" a indicar o início da comunicação entre a interface e o regulador internos ao grupo térmico (\*)

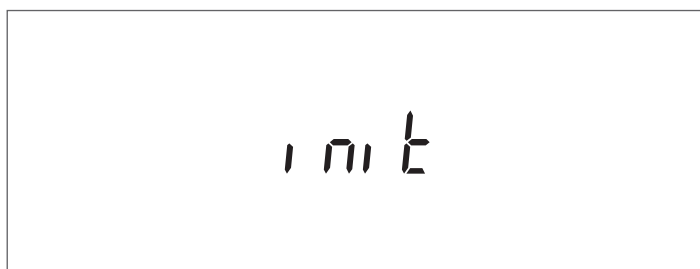

Versão do firmware do regulador do grupo térmico.  
No exemplo, a mensagem indica uma versão do firmware = 1.

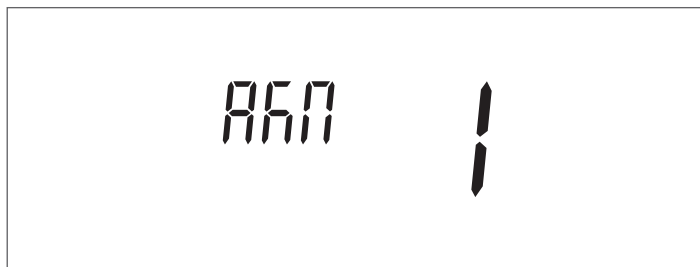

Aquando do primeiro arranque e a cada restabelecimento da alimentação elétrica, a função de desaeração é ativada sinalizada pela mensagem "Air".

O ciclo de purga possui uma duração de 14 minutos.

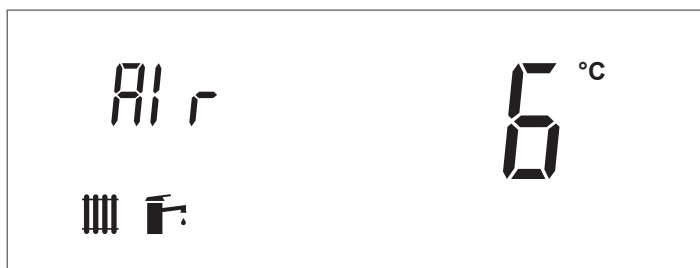



(\*) Se o teste de comunicação falha, aparece a mensagem "no COMM"



Uma vez concluída a fase de inicialização, o display é posicionado no modo "visualização básica".

Neste modo, são visualizadas informações principais sobre o funcionamento do aparelho. O significado dos diversos ícones visíveis no ecrã é explicado no parágrafo "Painel de controlo".

O ícone  e a temperatura de ida de aquecimento são exibidos quando a caldeira está em stand-by ou quando um pedido de temperatura está ativo (ícone  intermitente).

Posicionar o interruptor principal em "0" para desligar o aparelho.

**⚠** Nunca corte a alimentação o aparelho antes de colocar o interruptor principal em "0".

**⚠** Nunca desligue o aparelho com o interruptor principal se houver um pedido ativo. Certifique-se de que o aparelho está em stand-by antes de comutar o interruptor principal.

**Exemplo de visualização em stand-by do gerador no modo somente aquecimento (sonda externa não conectada)**



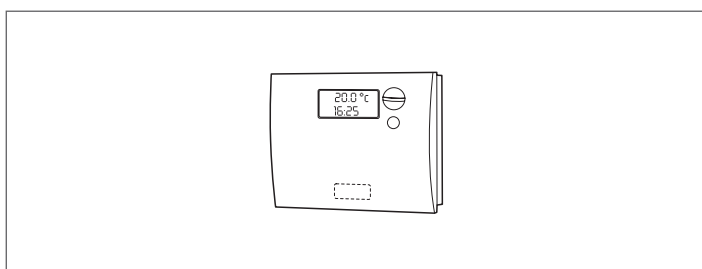

- regular o termóstato de ambiente à temperatura desejada (~20 °C) ou, se o sistema dispuser de um programador horário ou de termostato de regulação externa, verificar se está "ativado" e regulado (~20 °C);



### 2.1.3 Regulação do setpoint de aquecimento

- Premir a tecla "+" ou "-" para visualizar o valor atual do setpoint da temperatura de aquecimento.



- Para guardar a alteração realizada e retornar ao ecrã inicial, aguardar 3 segundos ou premir a tecla "ENTER/RESET".
- Verificar se o grupo térmico inicia a fase de acendimento e se no display aparece o ícone intermitente  (pedido de aquecimento ambiente) e o ícone .
- O grupo térmico procederá à fase de ignição e manter-se-á em funcionamento até ser atingida a temperatura regulada.

### 2.1.4 Ativar/desativar a função aquecimento

- Premir simultaneamente as teclas "+" e "-" durante alguns segundos;
- No display piscam o ícone  e o modo aquecimento atual (ON ou OFF);



- Premir as teclas "+" e "-" para selecionar o modo desejado;
- Premir a tecla "ENTER/RESET" ou aguardar 3 segundos para guardar a alteração realizada e voltar ao ecrã inicial.

### 2.1.5 Funções especiais

Quando uma função especial é ativada, uma mensagem específica é visualizada no ecrã da interface de comandos do aparelho.

#### Proteção antigelo

A função de proteção antigelo protege o sistema contra o congelamento.

Quando a função antigelo está ativada a mensagem "AFro" aparece no display.

São previstos os seguintes modos de intervenção:

- **Proteção antigelo da caldeira:** Se a temperatura da sonda de ida do aparelho desce abaixo de 5°C, o queimador acende e permanece aceso até que a temperatura de envio supere 10°C (com a sonda externa ligada, a proteção só é ativada com valores de temperatura externa < 10 °C).
- **Proteção Antigelo do circuito de aquecimento:** Se o queimador fica desligado por 6 horas consecutivas, o circulador do aparelho é ativado por 5 minutos. Se a temperatura da sonda de ida do aparelho desce abaixo de 5°C, o queimador acende e permanece aceso até que a temperatura de envio supere 10°C (com a sonda externa ligada, a proteção só é ativada com valores de temperatura externa < 10 °C).

#### Extração do ar

A função é ativada automaticamente na primeira inicialização e cada vez que a alimentação é restaurada.

Quando a função é ativada, é visualizada a mensagem "Air" no ecrã.

Durante a desaeração, o circulador é ativado para permitir que qualquer ar presente dentro do circuito do sistema saia pela válvula de purga automática do aparelho.

O estado do guia de luz muda para verde intermitente.

#### Ativação do circulador a cada 24 horas

A cada 24 horas, o circulador é ativado por 30 segundos (apenas em modo aquecimento 0,1,4).

Esta função evita que o circulador seja bloqueado em uma determinada posição.

### 2.1.6 Falha de ignição

No caso de uma anomalia de acendimento ou de funcionamento, uma mensagem de texto (dígito pequeno) e um número (dígito grande) variáveis serão sinalizados no display do grupo térmico, dependendo da anomalia encontrada.

Há 3 níveis de erro:

- Permanentes (Loc)
- Temporários (Err)
- Avisos (AttE)

#### Erro Permanente

O texto "Loc" é visualizado junto com o número do erro permanente. O ícone  indica que o queimador está desativado. O aparelho deve ser redefinido manualmente, mantendo premiada a tecla "ENTER/RESET".



#### Erro Temporário

O texto "Err" é visualizado junto com o número do erro temporário.

O ícone  indica que o queimador está desativado. O erro de bloqueio deve ser resolvido.

Contacte o Serviço Técnico de Assistência



**Avisos**

O texto "AttE" é visualizado junto com o número de aviso. O aparelho não está bloqueado, mas pode ter funcionalidades reduzidas (dependendo do aviso). Contacte o Serviço Técnico de Assistência

**2.2 Desligamento temporário ou por curtos períodos**

Em caso de desligamento temporário ou por curtos períodos (por exemplo para férias), proceder da seguinte forma:

- Desligar a alimentação elétrica posicionando o interruptor do aparelho e o interruptor geral do sistema em "desligado".
- Em caso de perigo de gelo, é necessário manter a instalação acesa. Para reduzir o consumo de combustível, é possível definir o setpoint de aquecimento no valor mínimo permitido.

**2.3 Desligamento durante longos períodos**

A não utilização do aparelho durante um longo período implica na realização das seguintes operações: posicionar o interruptor geral do sistema em desligado (OFF) e o interruptor principal do aparelho em (0);

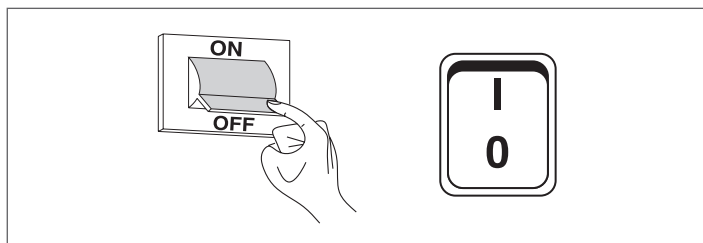

- feche as torneiras do combustível e da água do sistema térmico.

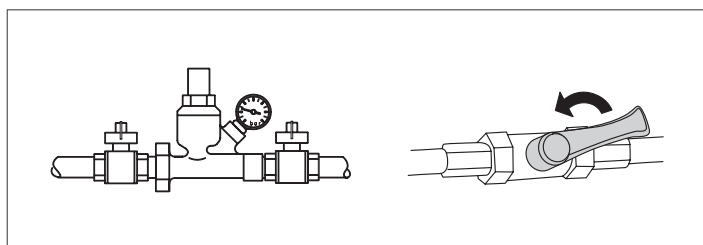

**⚠** Esvaziar o sistema térmico se houver perigo de congelamento.

**2.4 Limpeza e manutenção do aparelho**

Não podemos deixar de lembrar que O RESPONSÁVEL DA INSTALAÇÃO TÉRMICA tem de mandar fazer a MANUTENÇÃO PERIÓDICA e a MEDIÇÃO DO RENDIMENTO DE COMBUSTÃO A PESSOAL PROFISSIONALMENTE QUALIFICADO.

O Serviço Técnico de Assistência **RIELLO** pode levar a cabo esta importante incumbência, obrigatória por lei, bem como fornecer informações importantes sobre a possibilidade de MANUTENÇÃO PROGRAMADA, o que significa:

- Maior segurança
- O respeito das Leis em vigor
- A tranquilidade em saber que não se será sancionado com multa no caso de qualquer controlo.

A manutenção periódica é essencial para a segurança, rendimento e duração do aparelho.

Além disso, é obrigatória por lei e deve ser realizada uma vez por ano por pessoal profissionalmente qualificado.

**2.5 Limpeza exterior**

A limpeza dos painéis de revestimento do grupo térmico e do quadro de comando deve ser realizada com um pano previamente molhado com água e sabão.

No caso de manchas nos painéis, molhe o pano numa solução de água e álcool desnaturalado a 50% ou use produtos específicos.

Terminada a limpeza, seque o grupo térmico.

**⊖** Não use produtos abrasivos, gasolina ou trielina.

**2.6 Limpeza anual**

O utilizador deverá contactar, pelo menos uma vez por ano, o Serviço de Assistência Técnica **RIELLO** ou pessoal profissionalmente qualificado, para manutenção do aparelho.

## 2.7 Eventuais anomalias e soluções

ANOMALIA	CAUSA	SOLUÇÃO
<b>Odor a produtos não queimados</b>	Dispersão de fumo no ambiente	- Contacte o Serviço Técnico de Assistência
<b>O gerador alcança a temperatura mas o sistema de aquecimento está frio</b>	Há ar no interior do sistema	- Contacte o Serviço Técnico de Assistência
	Circulador avariado	- Contacte o Serviço Técnico de Assistência
<b>O gerador não atinge a temperatura devida</b>	Setpoint da temperatura da caldeira	- Verificar a temperatura definida - Contacte o Serviço Técnico de Assistência
<b>O gerador entra em bloqueio de segurança térmica</b>	Termóstato de segurança/sobretensão de ida	- Contacte o Serviço Técnico de Assistência
	Falta de água	- Contacte o Serviço Técnico de Assistência
<b>A válvula de segurança intervém com muita frequência</b>	Pressão do sistema de aquecimento	- Contacte o Serviço Técnico de Assistência
	Vaso de expansão do sistema	- Contacte o Serviço Técnico de Assistência
<b>O circulador não funciona</b>	O circulador está bloqueado Ligações elétricas	- Contacte o Serviço Técnico de Assistência
	Falta pedido do termóstato ambiente	- Verificar a temperatura configurada no termóstato ambiente - Contacte o Serviço Técnico de Assistência

## 3 RECICLAGEM E ELIMINAÇÃO

O aparelho é constituído principalmente por:

Material	Componente
Materiais metálicos	Tubagens, circulador, corpo da caldeira
ABS (acrilonitrilo-butadieno-estireno)	Estrutura do painel de controlo
Filtro de lã de vidro	Isolamento do corpo da caldeira
Componentes elétricos e eletrónicos	Cabos e cablagens, regulador, circulador

No final do ciclo de vida útil realizar uma remoção segura e eliminação responsável dos componentes, de acordo com as normas ambientais vigentes no país de instalação.

 A adequada recolha diferenciada, o tratamento e a eliminação ambientalmente compatível contribuem para evitar possíveis efeitos negativos sobre o meio ambiente e saúde e favorecem a reutilização e/ou reciclagem dos materiais que compõem o aparelho.

 A eliminação ilegal do produto pelo proprietário envolve a aplicação de sanções administrativas previstas pela normativa em vigor.



A series of 20 horizontal dashed lines spanning the width of the page, providing a template for handwriting practice.

# RIELLO

RIELLO S.p.A.  
Via Ing. Pilade Riello, 7  
37045 - Legnago (VR)  
[www.riello.com](http://www.riello.com)

Sendo a nossa empresa orientada por uma política de melhoria contínua de toda a produção, as características estéticas e dimensionais, dados técnicos, equipamentos e acessórios são suscetíveis de variação.