

# INSIEME EV0e 32 B/110 LN

NL AANWIJZINGEN VOOR DE GEBRUIKER

# RIELLO

Geachte Klant,  
Onze dank dat uw keuze is gevallen op een verwarmingsketel **RIELLO**, een modern kwaliteitsproduct, voor betrouwbaar, veilig en langdurig welbehagen; in het bijzonder wanneer u hem toevertrouwt aan een Technische Klantenservice **RIELLO**, speciaal opgeleid en getraind voor het periodieke onderhoud, met het oog op maximaal rendement, met lagere exploitatiekosten en originele onderdelen die altijd leverbaar zijn.

Deze handleiding bevat belangrijke informatie en suggesties die altijd opgevolgd moeten worden voor optimaal gebruik van de verwarmingsketel **INSIEME EVOe 32 B/110 LN**.

Nogmaals bedankt  
Riello S.p.A.

## CONFORMITEIT

---

De verwarmingsketels **INSIEME EVOe 32 B/110 LN** zijn conform:

- Rendementsrichtlijn 92/42/EEG
- Richtlijn 2014/30/EU houdende de Elektromagnetische Compatibiliteit
- Laagspanningsrichtlijn 2014/35/EU
- Richtlijn Ecologische ontwerpvoorschriften voor energiegerelateerde producten 2009/125/EG
- Verordening (EU) 2017/1369 Energie-etikettering
- Gedelegeerde verordening (EU) N. 811/2013
- Gedelegeerde verordening (EU) N. 813/2013
- Gedelegeerde verordening (EU) N. 814/2013

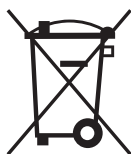

Aan het einde van zijn levensduur mag het product niet afgedankt te worden als vast huisafval, maar dient het naar een centrum voor gescheiden afvalinzameling gebracht te worden.

# INDEX

---

<b>1</b>	<b>ALGEMEEN</b>	<b>4</b>
1.1	Algemene voorschriften	4
1.2	Fundamentele veiligheidsvoorschriften	4
1.3	Beschrijving van het apparaat	5
1.4	Veiligheids- en regelinrichtingen	5
1.5	Opbouw	6
1.6	Bedieningspaneel	7
1.7	Navigatie menu	9
1.8	Navigatieboom	11
1.9	Lijst parameters gebruiker	12
<b>2</b>	<b>GEBRUIK</b>	<b>14</b>
2.1	Inbedrijfstelling	14
2.1.1	Voorafgaande handelingen	14
2.1.2	Inschakelen	14
2.1.3	Aanpassing van het verwarmingsinstelpunt	15
2.1.4	De verwarmingsfunctie activeren/deactiveren	15
2.1.5	De sanitaire functie activeren/deactiveren	15
2.1.6	Aanpassing van het sanitairwater-setpoint	15
2.1.7	Speciale functies	16
2.1.8	Uitblijven van ontsteking	16
2.2	Tijdelijke uitschakeling of uitschakeling voor korte periodes	17
2.3	Voor langere tijd buiten bedrijf stellen	17
2.4	Reiniging en onderhoud van het apparaat	17
2.5	Reinigen van de buitenkant	17
2.6	Jaarlijkse reiniging	17
2.7	Mogelijke storingen en oplossingen	18
<b>3</b>	<b>RECYCLING EN AFVOER</b>	<b>19</b>

In sommige delen van de handleiding worden de onderstaande symbolen gebruikt:

 **OPGELET!** = voor werkzaamheden die bijzondere voorzorgen of een juiste voorbereiding vereisen.

 **VERBODEN!** = voor handelingen die absoluut NIET MOGEN verricht worden.











## 1 ALGEMEEN

### 1.1 Algemene voorschriften

-  De installatie van het toestel moet uitgevoerd worden door een erkende installateur die bij beëindiging van de werkzaamheden aan de Eigenaar een conformiteitsverklaring afgeeft, waarin wordt verklaard dat de installatie overeenkomstig de regels van de goede techniek is uitgevoerd, d.w.z. met naleving van de In het Land geldende Voorschriften en van de door **RIELLO** gegeven aanwijzingen in de bij het apparaat geleverde handleiding.
-  Het product is uitsluitend bestemd voor het door **RIELLO** bedoelde en speciaal bestemde gebruik. De firma **RIELLO** is geenszins aansprakelijk, contractueel noch niet-contractueel, voor schade aan zaken en dieren of persoonlijk letsel voortkomend uit fouten in het onderhoud, de installatie of afstelling of vanwege oneigenlijk gebruik.
-  De plaats van installatie van de verwarmingsketel moet voorzien zijn van geschikte ventilatie-openingen voor toevoer van de voor de verbranding benodigde lucht.
-  Bij waterlekkage de verwarmingsketel loskoppelen van het stroomnet en de watertoevoer dichtdraaien.
-  In het geval van waterlekkage, dient het apparaat te worden losgekoppeld van de elektrische voeding, de watertoevoer te worden afgesloten en het Technische Klantenservice **RIELLO** of het gekwalificeerde professionele personeel onmiddellijk te worden gewaarschuwd.
-  Laat minstens eenmaal per jaar een onderhoudsbeurt aan de ketel uitvoeren. Bij gebrek aan jaarlijks onderhoud vervalt de garantie van het apparaat.
-  Controleer regelmatig of de bedrijfsdruk van de koude hydraulische installatie ongeveer 1,5 bar bedraagt en minder dan de voor het toestel bepaalde max.limiet. Als dit niet het geval is, neemt u contact op met Technische Klantenservice **RIELLO** of met professioneel gekwalificeerd personeel.
-  Wanneer de verwarmingsketel gedurende lange tijd niet wordt gebruikt moeten de in de specifieke paragraaf vermelde werkzaamheden verricht worden.
-  Deze handleiding maakt wezenlijk deel uit van het toestel en moet daarom **ALTIJD** zorgvuldig met verwarmingsketel bewaard worden, ook in geval van overdracht naar een nieuwe Eigenaar of Gebruiker of bij opname in een andere installatie. Bij schade of verlies kunt u een nieuw exemplaar aanvragen bij de dichtstbijzijnde Technische Klantenservice **RIELLO**.

### 1.2 Fundamentele veiligheidsvoorschriften

We herinneren eraan dat u bij het gebruik van producten die werken op brandstof, elektriciteit en water, een aantal fundamentele veiligheidsvoorschriften in acht moet nemen:

-  Het is verboden dat kinderen en gehandicapten zonder toezicht het toestel bedienen.
-  Het is verboden elektrische apparaten of installaties in te schakelen, zoals schakelaars, huishoudelijke toestellen enz. wanneer de geur van brandstof of onverbrande brandstof wordt waargenomen. In dat geval:
  - Doe ramen en deuren open om de ruimte te verluchten
  - Schakel de brandstof inrichting uit
  - Laat zo snel mogelijk ingrijpen door Technische Klantenservice
-  Het is verboden om het apparaat aan te raken wanneer u op blote voeten loopt of delen van het lichaam nat zijn.
-  Het is verboden te trekken aan de kabels die uit de verwarmingsketel steken, deze los te koppelen of te wringen, zelfs wanneer het apparaat losgekoppeld is van het elektriciteitsnet.
-  Het is verboden de ventilatie-openingen van de installatieruimte af te sluiten of kleiner te maken. De ventilatie-openingen zijn strikt noodzakelijk voor de optimale verbranding.
-  Het is verboden de verwarmingsketel bloot te stellen aan weersinvloeden. De ketel is niet ontworpen voor gebruik in de buitenlucht.
-  Het is verboden vaten en ontvlambare stoffen te bewaren in de ruimte waar verwarmingsketel is geplaatst.
-  Het is verboden het verpakkingsmateriaal in het milieu achter te laten of binnen het bereik van kinderen, hetgeen een bron van gevaar kan betekenen. Het dient derhalve afgevoerd te worden in overeenstemming met de geldende voorschriften.
-  Het is verboden de verwarmingsketel te gebruiken zonder water.
-  Het is verboden voor onbekwame en ongekwalificeerde personen om de kap van het apparaat te verwijderen.

### 1.3 Beschrijving van het apparaat

De verwarmingsgroep **INSIEME EVOe 32 B/110 LN** is een warmwatergenerator voor het verwarmen van ruimten en de productie van sanitair warm water (SWW) met behulp van een geïsoleerde boiler. De verwarmingsketel kan met lage temperatuur functioneren en werkt op stookolie. De lage NOx brander heeft een eentrapswerking en de stalen verbrandingskamer is verticaal. De ketel is nauwkeurig en effectief geïsoleerd met een glaswolmat met een hoge dichtheid. Het bedieningspaneel bevat een gebruikersinterface met display en een elektronische printplaat voor de regeling en bediening van de thermische eenheid waarmee bedienings- en veiligheidsapparatuur kan worden beheerd in overeenstemming met de geldende voorschriften.

### 1.4 Veiligheids- en regelinrichtingen

Het bedieningspaneel beheert niet alleen de functies van de verwarmingsgroep **INSIEME EVOe 32 B/110 LN** maar maakt het ook mogelijk om elke anomalie te signaleren die de correcte werking ervan beïnvloedt, waardoor de verwarmingsgroep in veiligheid wordt gebracht en wordt uitgeschakeld en de brandstofklep van de brander automatisch wordt gesloten.

De printplaat voor de regeling en bediening van de brander voert ook de veiligheidsfuncties uit, waardoor de brander correct functioneert.

Elke storing die de correcte werking van de generator beïnvloedt, zet deze in gedwongen stop (vergrendeling) en dit wordt onmiddellijk gesignaleerd door een numerieke foutcode op het display van de regelaar.

Op het watercircuit is het volgende geïnstalleerd:

- **Veiligheidsthermostaat:** is aanwezig op het lichaam van de generator en grijpt in door de thermische eenheid te stoppen (permanente fout) als de keteltemperatuur de limiet van 110 °C overschrijdt;
- **Veiligheidsklep:** grijpt in als de keteldruk de limiet van 3 bar overschrijdt;
- **Drukvormer:** zendt een signaal naar de elektronische regelaar die continu de primaire circuitdruk weergeeft en controleert om ontsteking mogelijk te maken of de generator te laten stoppen in geval van lage druk;
- **Temperatuursonde ketel (aanvoer en terugloop):** de dompelsonde bij de aanvoer van de generator wordt gebruikt door de regelaar om de temperatuur van het aanvoerwater weer te geven en te controleren en om de in- en uitschakeling van de brander op basis van het geprogrammeerde setpoint te controleren. De regelaar gebruikt dezelfde sonde om de brander uit te schakelen in het geval van overtemperatuur, voordat de veiligheids-thermostaat ingrijpt. De contactsonde die op de terugkeer van de ketel wordt geplaatst, wordt gebruikt door de regelaar om de temperatuur van het terugloopwater weer te geven waarmee samen met de aanvoertemperatuur het temperatuurverschil wordt berekend tussen de aanvoer en de terugloop ( $\Delta t$ ), waardoor het mogelijk is om de modulatie van de circulatiepomp in verwarmingsmodus te regelen.
- **Temperatuursonde sanitair circuit (boiler):** de dompelsonde in de boiler wordt door de regelaar gebruikt om de warmwatertemperatuur weer te geven en te controleren voor het beheer van de relevante bedrijfsparameters (SWW-instelpunt, SWW-vraag, enz.).

 Als de veiligheidsmechanismen ingrijpen, duidt dit op een mogelijk gevaarlijke storing in het modulair systeem. Neem daarom onmiddellijk contact op met een Technische Klantenservice.

 De Technische Klantenservice is belast met het vervangen van de veiligheidsinrichtingen en gebruikt hiervoor uitsluitend originele componenten. Raadpleeg de met de verwarmingsketel meegeleverde onderdelencatalogus. Controleer na de herstelling of het apparaat naar behoren werkt.

 Het apparaat mag nooit, ook niet tijdelijk, in werking worden gesteld als de veiligheidsinrichtingen zijn uitgeschakeld of hiermee geknoeid is.

## 1.5 Opbouw

## INSIEME EVOe 32 B/110 LN

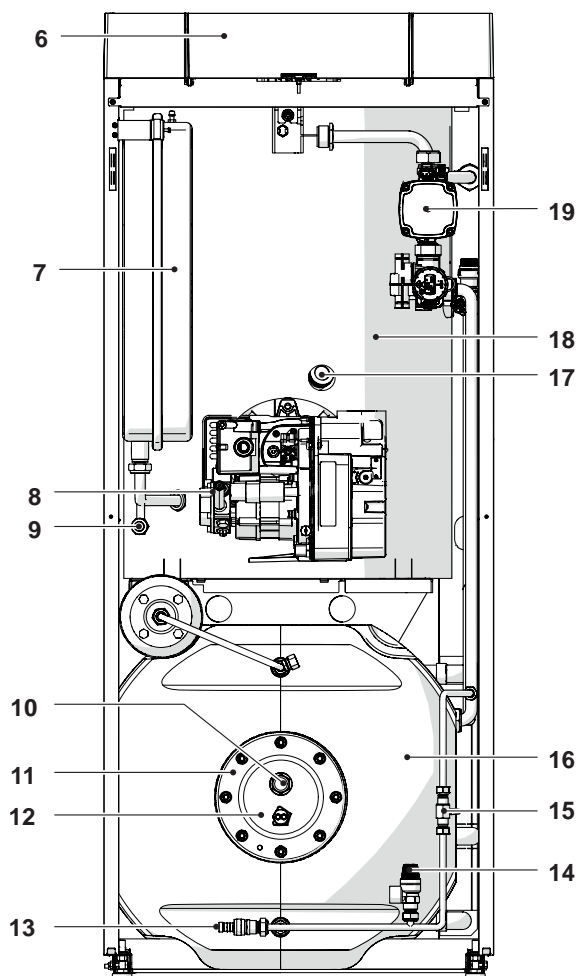
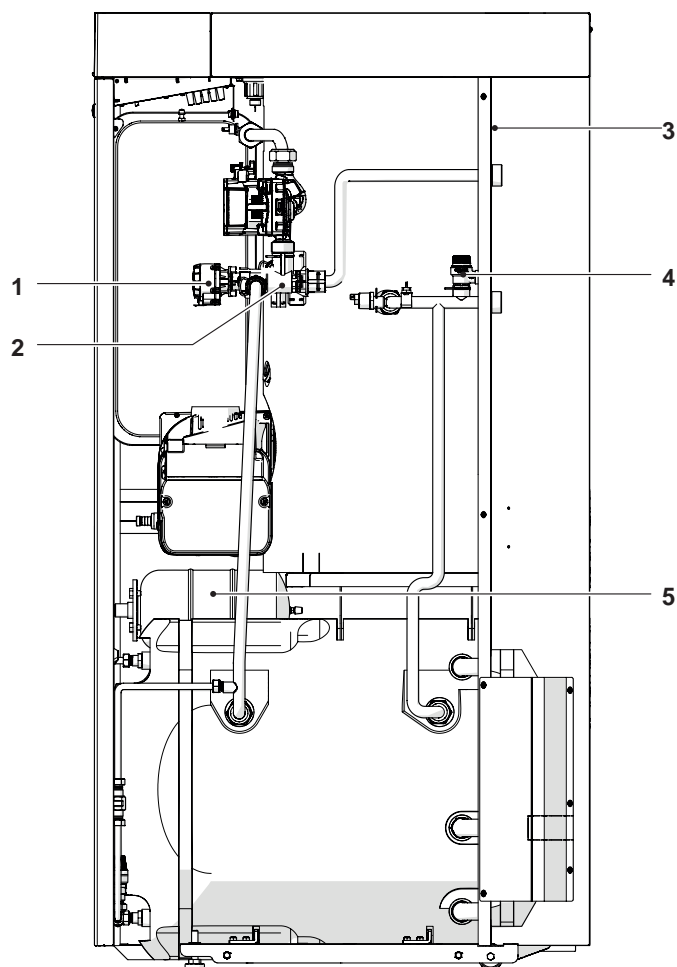

- 1 Elektrische aandrijving
- 2 3-Wegs omschakelklep
- 3 Hoofdschakelaar
- 4 Veiligheidsklep verwarming
- 5 Expansievat boiler
- 6 Bedieningspaneel
- 7 Expansievat verwarming
- 8 Brander
- 9 Aftapkraan ketel
- 10 Magnesiumanode
- 11 Inspectieflens boiler
- 12 Isolatie boilerflens
- 13 Aftapkraan boiler
- 14 Veiligheidsklep boiler
- 15 Vulkraan installatie
- 16 Boiler met isolatie
- 17 Vlamruitje
- 18 Ketellichaam
- 19 Circulatiepomp
- 20 Rookafvoer
- 21 Sluiting rookkamer
- 22 Automatisch ontluchtingsventiel

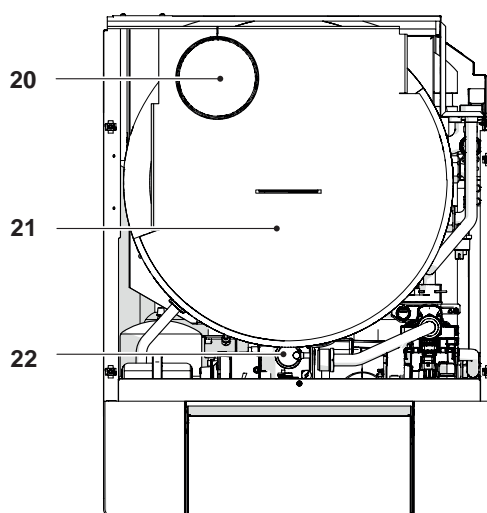

## 1.6 Bedieningspaneel

### Bedieningsinterface

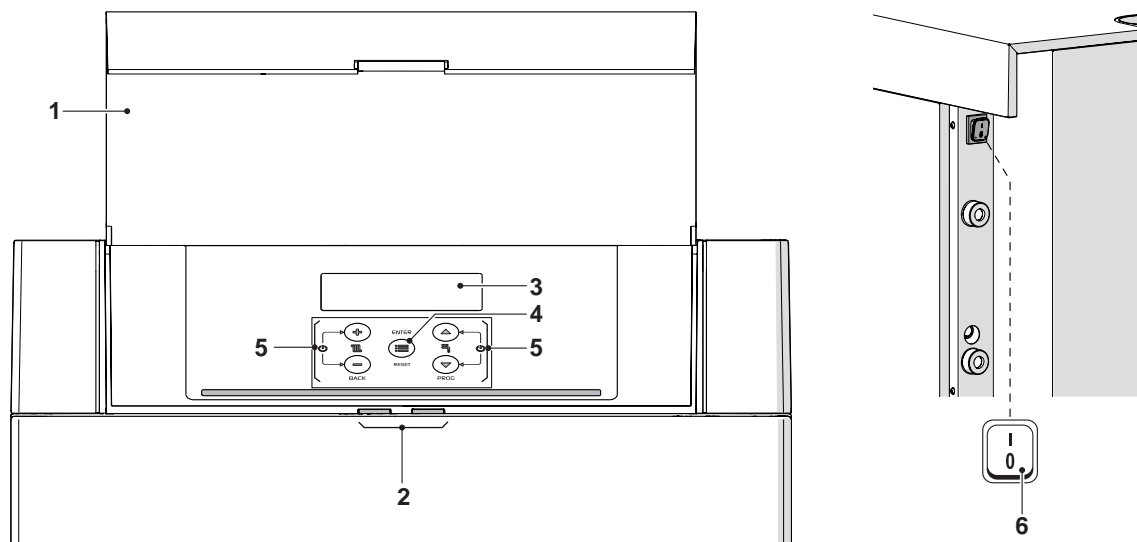

- 1 Deur
- 2 Signalisatielampjes
- 3 Display met achtergrondverlichting
- 4 Toets ENTER/RESET: geeft toegang tot het hoofdmenu en herstelt de werking na een stop vanwege een storing
- 5 Navigatietoetsen
- 6 Hoofdschakelaar (geplaatst op de achterwand van het apparaat)

### Weergave Signalisatielampjes

STATUS	BESCHRIJVING
Groen knipperend	Ontluchtingscyclus en initialisatie van de thermische eenheid nadat de stroomvoorziening is hersteld.
Vast groen	Thermische eenheid in werking
Vast rood	Thermische eenheid in alarm
Rood knipperend	Thermische eenheid vergrendeld

## Weergave display

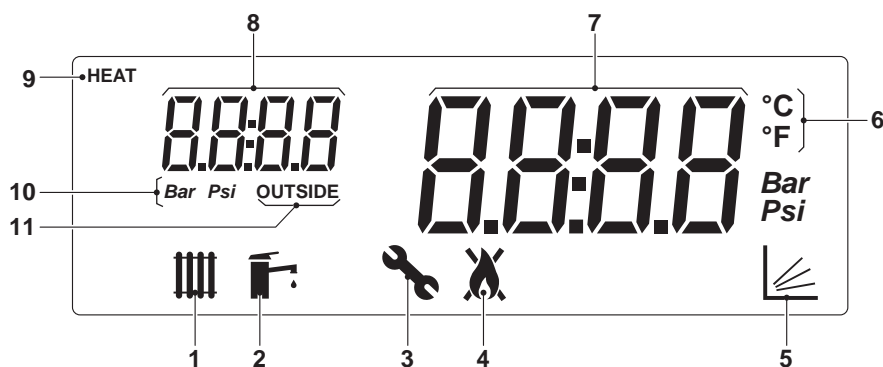

- 1 Weergegeven symbool wanneer de verwarmmodus is ingeschakeld. Knippert wanneer er een verzoek om warmte is
- 2 Weergegeven symbool wanneer de modus SWW-productie is ingeschakeld. Knippert wanneer er een verzoek om sanitair warm water is
- 3 Pictogram weergegeven bij het openen van het menu "Installateur"
- 4 Pictogram weergegeven wanneer de brander van het apparaat is ingeschakeld. Het pictogram wordt weergegeven met een kruis in geval van een permanente of tijdelijke fout.
- 5 Pictogram weergegeven wanneer de klimaatmodus actief is (Par. 2001= 1 of 2)
- 6 Temperatuur in Celsius/Fahrenheit
- 7 Weergave huidige waarde
- 8 Weergave systeemdruk of parameternummer of buitentemperatuur
- 9 Pictogram weergegeven wanneer de circulatiepomp in bedrijf is
- 10 Druk in Bar/Psi
- 11 Weergegeven symbool wanneer de externe sonde is aangesloten

## 1.7 Navigatie menu

Bij het inschakelen of wanneer er langer dan 4 minuten geen toets wordt ingedrukt, bevindt het display zich in de "basisweergave"-modus en biedt het algemene informatie over de werking van het apparaat.

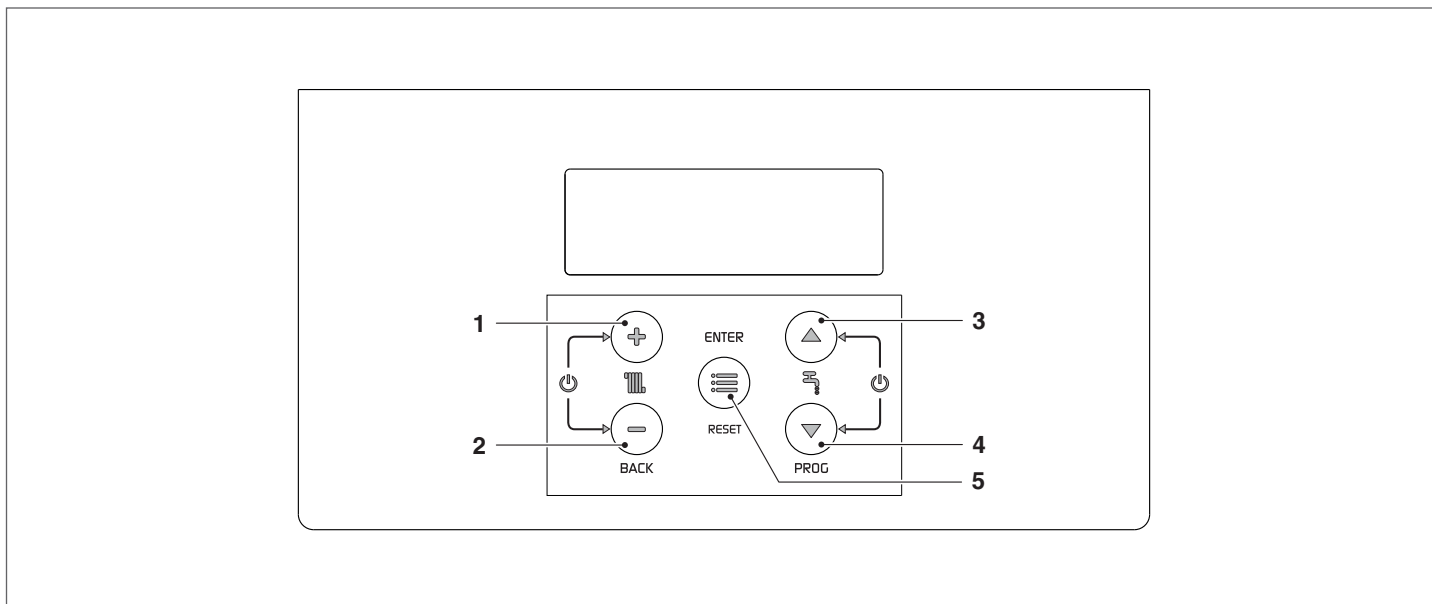

In deze modus hebben de toetsen de volgende functies:

N°	toets	Functie
1	"+"	Verhoog het setpoint van de verwarming (indien actief/beschikbaar)
2	"-"	Verlaag het setpoint van de verwarming (indien actief/beschikbaar)
3	"▲"	Verhoogt het setpoint van het WSW (indien beschikbaar)
4	"▼"	Verlaagt het setpoint van het WSW (indien beschikbaar)
5	"ENTER/RESET"	Ga naar het modus "menu" Indien langer dan 5 seconden ingedrukt, zal het een permanente fout resetten (Loc)

Extra functies:

toets	Functie
"+" met "-"	Ga naar de modus activeer/deactiveer de verwarmingsfunctie
"▲" + "▼"	Ga naar de modus activeer/deactiveer de functie productie SWW

 Zie voor meer informatie paragraaf "De verwarmingsfunctie activeren/deactiveren" op pag. 15.

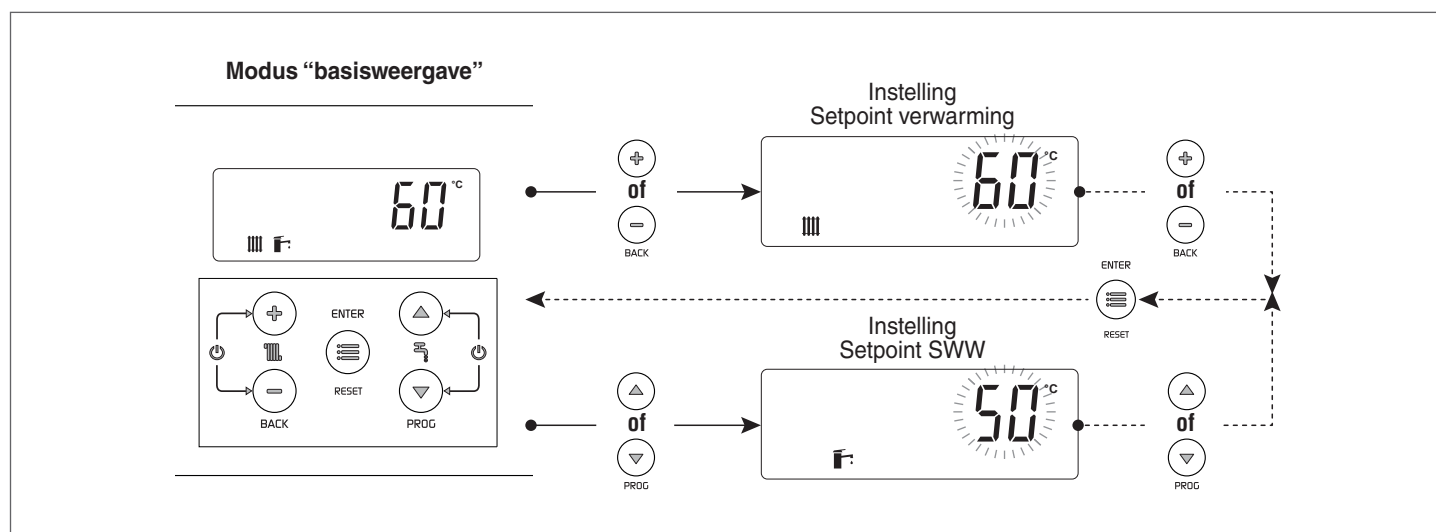

**Keuze van een menu**

Ga naar de modus "menu" door op de toets "MENU/RESET" te drukken. De cijfers van het kleine display geven "0000" aan, wat het eerste toegankelijke menu is.

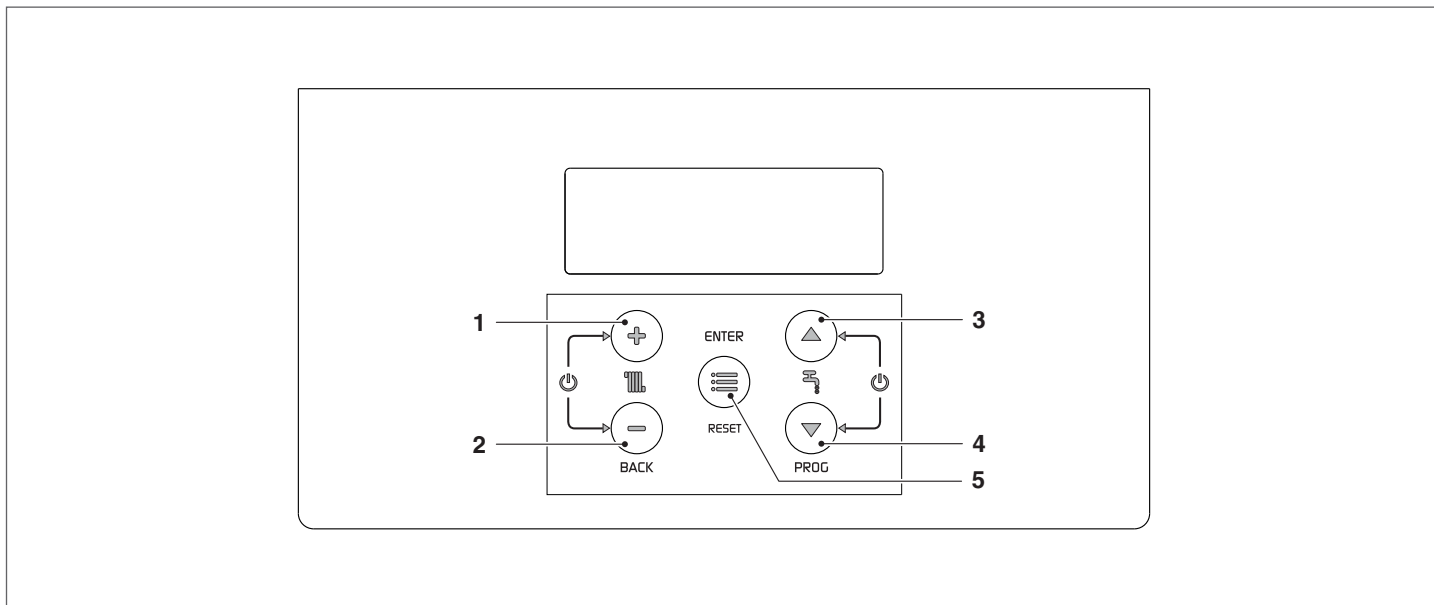

In deze modus hebben de toetsen de volgende functies:

Nº	toets	Functie
1	"+"	Verlaat het menu of annuleer de wijziging van een parameter
2	"-"	Verlaat het menu of annuleer de wijziging van een parameter
3	"▲"	Selecteer het volgende menu of verhoog de waarde van een parameter
4	"▼"	Selecteer het vorige menu of verlaag de waarde van een parameter
5	"ENTER/RESET"	Ga naar het geselecteerde menu of de geselecteerde parameter of bevestig de wijziging van een parameter

## 1.8 Navigatieboom

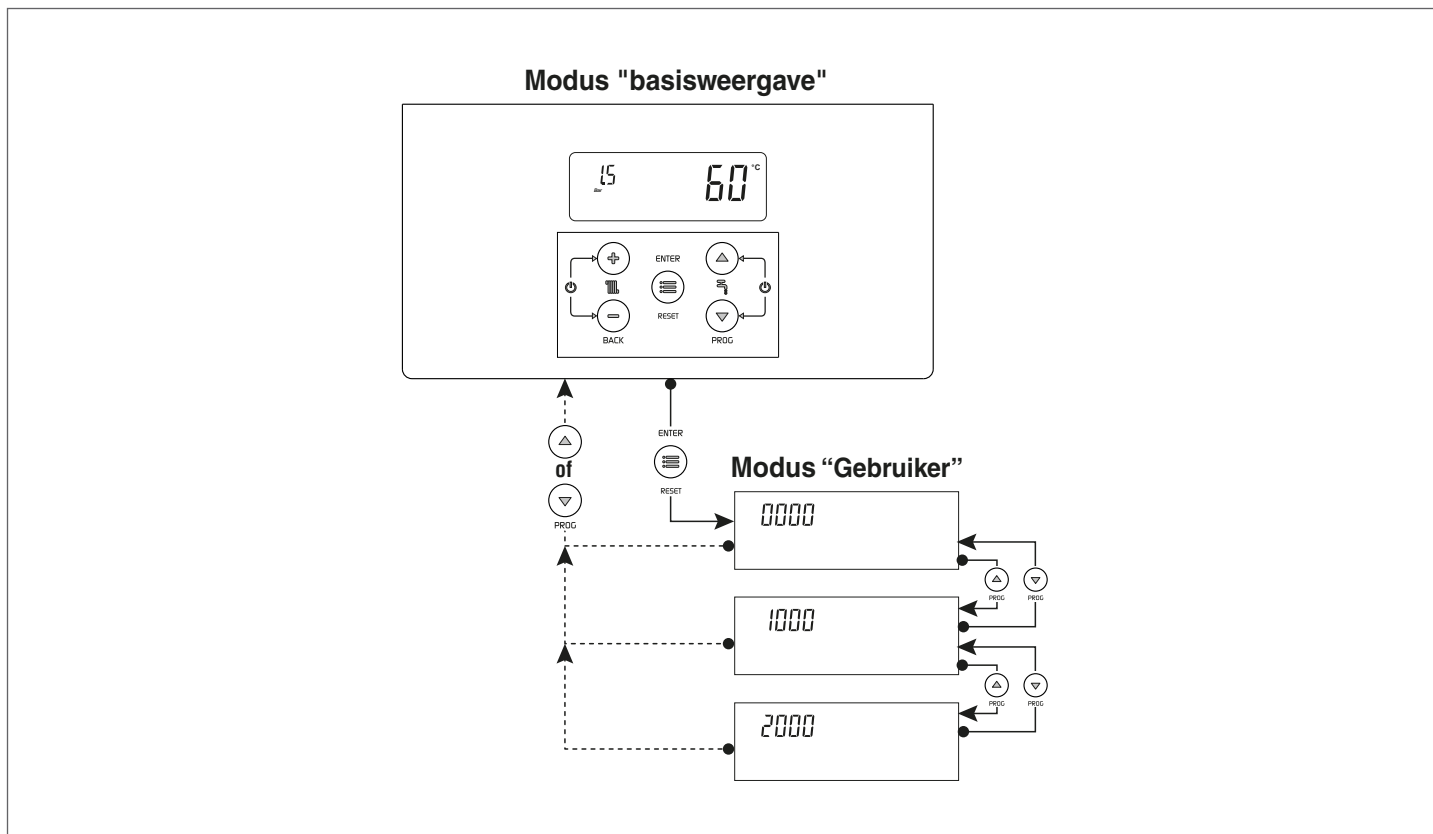

### Voorbeeld parameterinstellingen

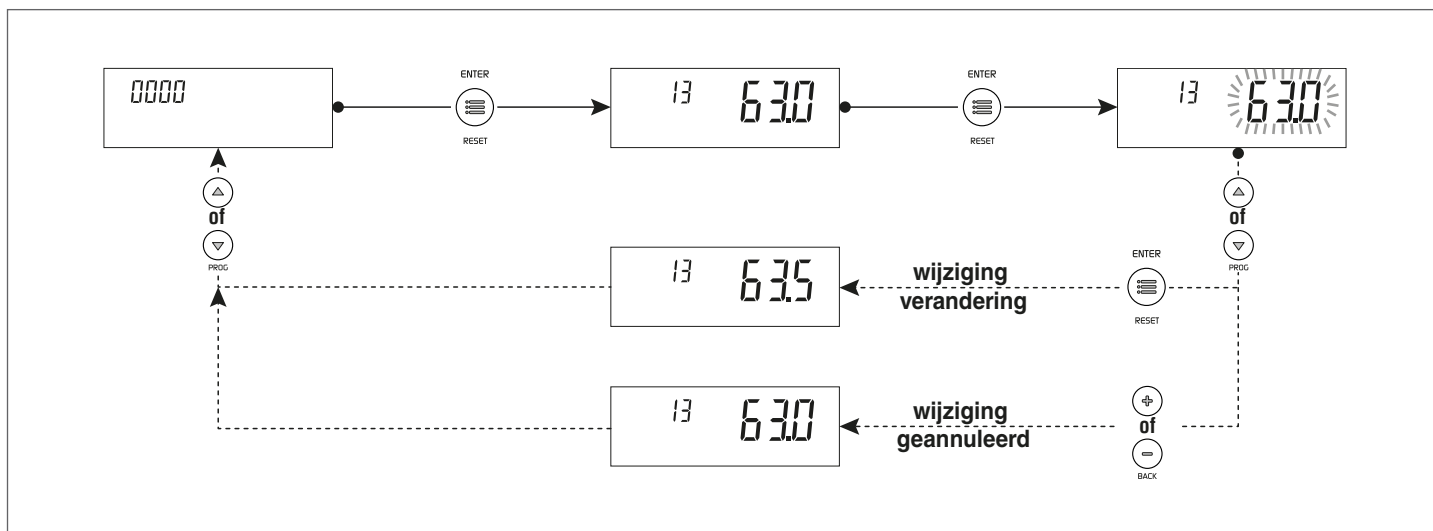

## 1.9 Lijst parameters gebruiker

Menu	Par. Nr.	Beschrijving	Bereik	Fabrieksinstelling	UM
<b>Hoofdmenu</b>					
0000	013	Snelle instelling van het setpoint voor verwarming Directe zone/Zone 1 in verwarmingsmodus 0 en 3. Door het accessoire voor de regeling van de zones aan te sluiten, kan deze parameter worden gebruikt om het setpoint van de Directe zone/Zone 1 snel te wijzigen. Deze parameter wijzigt tegelijkertijd de waarde van Par. 2103.	Zie Par. 2103	Zie Par. 2103	°C
0000	023	Snelle instelling van het setpoint voor verwarming Zone 2 in verwarmingsmodus 0 en 3. Door het accessoire voor de regeling van de zones aan te sluiten, kan deze parameter worden gebruikt om het setpoint van Zone 2 snel te wijzigen. Deze parameter wijzigt tegelijkertijd de waarde van Par. 2203.	Zie Par. 2203	Zie Par. 2203	°C
0000	033	Snelle instelling van het setpoint voor verwarming Zone 3 in verwarmingsmodus 0 en 3. Door het accessoire voor de regeling van de zones aan te sluiten, kan deze parameter worden gebruikt om het setpoint van Zone 3 snel te wijzigen. Deze parameter wijzigt tegelijkertijd de waarde van Par. 2303.	Zie Par. 2303	Zie Par. 2303	°C
0000	047	Snelle instelling setpoint SWW met boiler Deze parameter is alleen zichtbaar met Par. 2035 = 1	Zie Par. 2047		°C
0000	048	Snelle instelling setpoint SWW met onmiddellijke productie Deze parameter is alleen zichtbaar met Par. 2035 = 10	Zie Par. 2048		°C
0000	201	Stop de ontluuchtingsfunctie 0 = Geen actie 1 = Stop de ontluuchting Alleen zichtbaar als de ontluuchting in werking is	0...1	0	
<b>Menu info</b>					
1000	1001	Toevoertemperatuur			°C
1000	1002	Temperatuur sanitair warm water			°C
1000	1003	Temperatuur sanitair koud water Deze parameter is alleen zichtbaar als Par. 2035 = 10			°C
1000	1004	Buitentemperatuur			°C
1000	1007	Temperatuur terugloop			°C
1000	1033	Systeemdruk			bar
1000	1056	Totaal aantal uren verwarming			h x 10
1000	1057	Totaal aantal uren sanitair water			h x 10
1000	1058	Totaal aantal bedrijfsuren			h x 10
1000	1062	Functie niet geïmplementeerd			
1000	1063	Ingangssignaal 0-10V			V
1000	1090	Aantal dagen tot het volgende onderhoud (indien verstreken verschijnt er een negatieve waarde) Als de waarde < 15, knippert het onderhoudspictogram			Dagen
1000	1101	Aanvoertemperatuur Directe zone/Zone 1			°C
1000	1102	Omgevingstemperatuur Directe zone/Zone 1			°C
1000	1112	Setpoint verwarming Zone 1			°C
1000	1201	Aanvoertemperatuur Zone 2			°C
1000	1202	Omgevingstemperatuur Zone 2			°C
1000	1212	Setpoint verwarming Zone 2			°C
1000	1301	Aanvoertemperatuur Zone 3			°C
1000	1302	Omgevingstemperatuur Zone 3			°C
1000	1312	Setpoint verwarming Zone 3			°C
<b>Algemene instellingen Verwarming</b>					
2000	2021	Aantal dagen tot het volgende onderhoud (service) Service Reminder		365	Dagen
2000	2022	Deze functie herinnert de gebruiker eraan dat de geprogrammeerde onderhoudswerkzaamheden uitgevoerd dienen te worden op de verwarmingsketel nadat het aantal dagen verstreken is dat bepaald werd in Par. 2021 0 = Schakelt de functie uit 1 = Activeert de functie 2 = Reset het aantal dagen tot het volgende onderhoud	0...2	0	
2000	2078	Instelling telling diensturen (onderhoud) 0= Diensturen van de brander 1= Diensturen van de verwarmingsketel	0...1	0	

Menu	Par. Nr.	Beschrijving	Bereik	Fabrieksinstelling	UM
<b>Instellingen verwarming Directe zone/Zone 1</b>					
2000	2103	Setpoint Directe zone/Zone 1 in verwarmingsmodus Par. 2001= 0 en 3 De regeling van de thermische eenheid bepaalt het setpoint van de ketel bij verwarming met behulp van de hoogste waarde onder de aangevraagde waarden van alle actieve zones (Par. 1101, 1201, 1301) Als Zone 1 is geconfigureerd als gemengd, wordt de in de parameter ingestelde waarde gebruikt als setpoint 1112	Als Zone 1 niet is ingeschakeld: (Par. 2121, Par. 2024) Als Zone 1 is ingeschakeld: BT: (Par. 2121, 45) AT: (Par. 2121, Par. 2024)	70 (AT) 45 (BT)	°C
2000	2130	Parallele verplaatsing van de klimaatcurve Directe zone/Zone 1	-10...10	0	°C
<b>Instelling verwarming Zone 2</b>					
2000	2203	Setpoint verwarming Zone 2 in verwarmingsmodus 0 en 3 De regeling van de thermische eenheid bepaalt het setpoint van de ketel bij verwarming met behulp van de hoogste waarde onder de aangevraagde waarden van alle actieve zones (Par. 1101, 1201, 1301) Als Zone 2 als gemengd geconfigureerd is, wordt als setpoint de waarde gebruikt die ingesteld is in parameter 1212.	BT: (Par. 2221, 45) AT: (Par. 2221, Par. 2024)	70 (AT) 45 (BT)	°C
2000	2230	Parallele verplaatsing van de klimaatcurve Directe zone/Zone 1	-10...10	0	°C
<b>Instelling verwarming Zone 3</b>					
2000	2303	Setpoint verwarming Zona 3 in verwarmingsmodus 0 en 3 De regeling van de thermische eenheid bepaalt het setpoint van de ketel bij verwarming door de hoogste waarde onder de verzoeken van alle actieve zones te gebruiken (Par. 1101, 1201, 1301) Als Zone 3 als gemengd geconfigureerd is, wordt als setpoint de waarde gebruikt die ingesteld is in parameter 1312.	BT: (Par. 2321, 45) AT: (Par. 2321, Par. 2024)	70 (AT) 45 (BT)	°C
2000	2330	Parallele verplaatsing van de klimaatcurve Directe zone/Zone 1	-10...10	0	°C
<b>Instellingen SWW en systeemconfiguratie</b>					
2000	2047	Setpoint SWW met boiler Deze parameter is alleen zichtbaar met Par. 2035 = 1	40...65	57	°C
2000	2048	Setpoint SWW met onmiddellijke productie Deze parameter is alleen zichtbaar met Par. 2035 = 10	40...70	45	°C
<b>Foutenlogboek</b>					
9000	9001	Foutenregister - 1	0...9999		
9000	9002	Foutenregister - 2	0...9999		
9000	9003	Foutenregister - 3	0...9999		
9000	9004	Foutenregister - 4	0...9999		
9000	9005	Foutenregister - 5	0...9999		
9000	9006	Foutenregister - 6	0...9999		
9000	9007	Foutenregister - 7	0...9999		
9000	9008	Foutenregister - 8	0...9999		
9000	9009	Foutenregister - 9	0...9999		
9000	9010	Foutenregister - 10	0...9999		

## 2 GEBRUIK

### 2.1 Inbedrijfstelling

De verwarmingsketel **INSIEME EVOe 32 B/110 LN** moet voor het eerst in bedrijf worden gesteld door de Technische Klantenservice **RIELLO**, daarna kan de ketel automatisch werken. Het kan echter voorkomen dat de Gebruiker genoodzaakt is de verwarmingsketel zelf in werking te stellen, zonder tussenkomst van de Technische Klantenservice, bijvoorbeeld na langdurige afwezigheid.

#### 2.1.1 Voorafgaande handelingen

Controleer eerst het volgende alvorens in bedrijf te stellen:

- de afsluitkranen van de brandstof en van het water van de verwarmingsinstallatie open staan

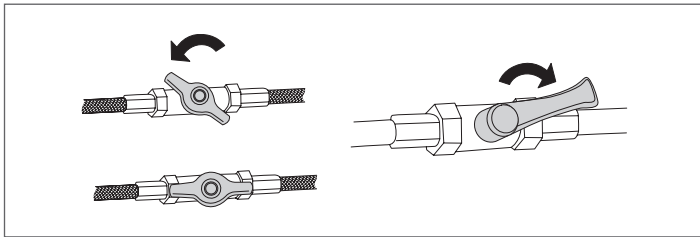

- de druk van het hydraulische circuit moet koud **1,5 bar** (waarde aangegeven op het startscherm op het display van het bedieningspaneel) zijn en het circuit moet ont-lucht zijn
- De verwarmingsgroep **INSIEME EVOe 32 B/110 LN** is uitgerust met een toevoerkraan in de verwarmingsgroep

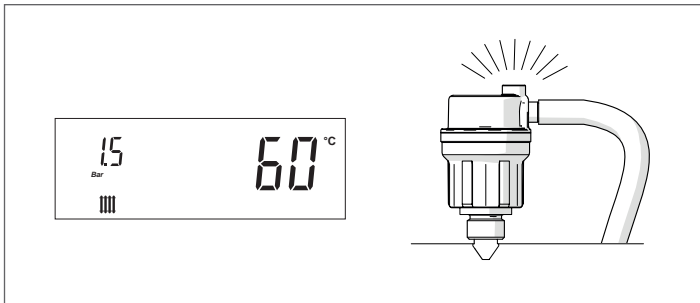

- sluit de toevoerkraan van de installatie.

#### 2.1.2 Inschakelen

Nadat de voorbereidingen voor de eerste inbedrijfstelling zijn getroffen start u de verwarmingsketel als volgt:

- zet de hoofdschakelaar van de installatie op (ON) en de hoofdschakelaar van het apparaat op (I).

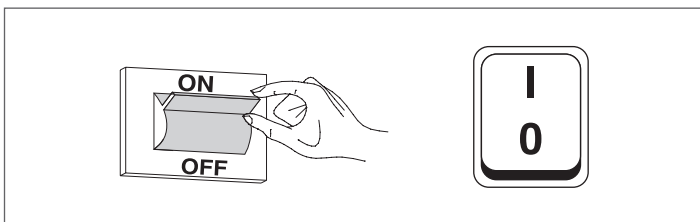

Bij het inschakelen geeft het display van de bedieningsinterface van het apparaat de volgende schermen achter elkaar weer.

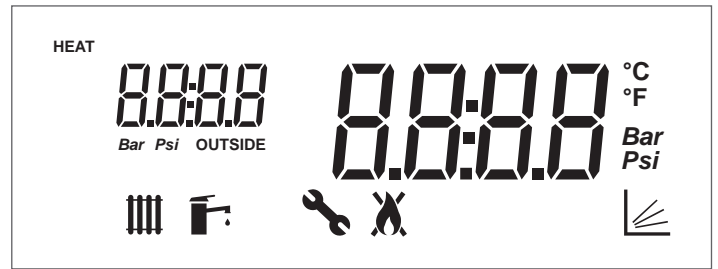

Firmware-versie van de interface van de thermische eenheid. In het voorbeeld geeft het bericht een firmwareversie aan = 0.

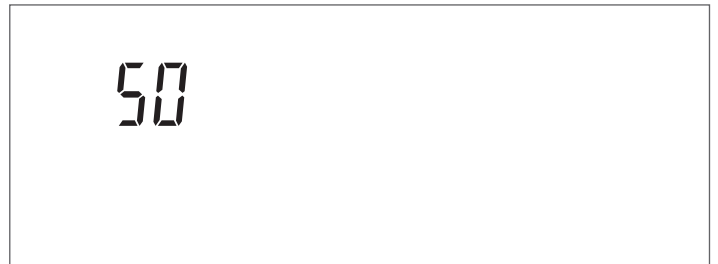

Communicatietest van de interface met de regelaar. Gedurende een korte tijd verschijnt het bericht "init" om het begin van de communicatie tussen de interface en de regelaar in de thermische eenheid aan te geven (\*)

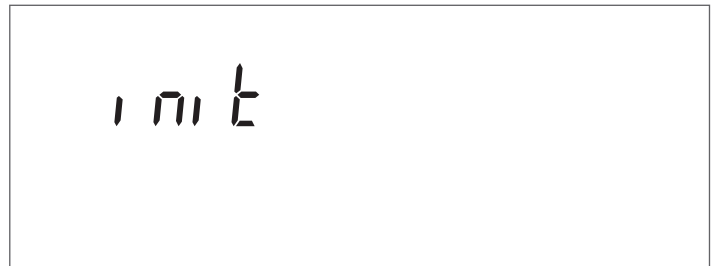

Firmware-versie van de regelaar van de thermische eenheid. In het voorbeeld geeft het bericht een firmwareversie aan = 1.

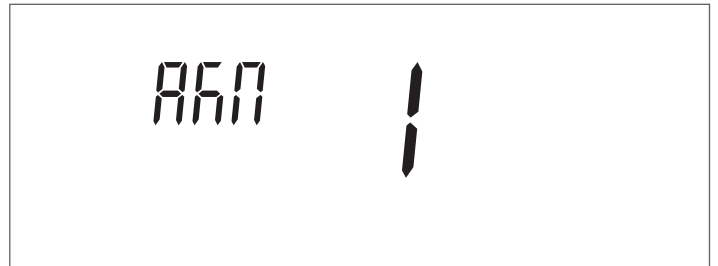

Bij de eerste ontsteking en elke keer dat de stroomvoorziening wordt hersteld, wordt de ontluchtingsfunctie geactiveerd en wordt het bericht "Air" weergegeven. De ontluchtingscyclus duurt 14 minuten.

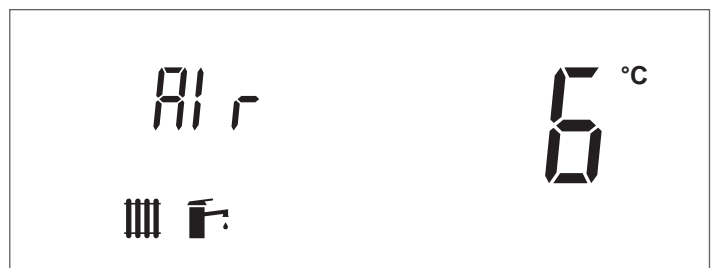

- (\*) Als de communicatietest mislukt, verschijnt het bericht "no COMM"



Nadat de initialisatiefase is voltooid, wordt het display in de modus "basisweergave" geplaatst. In deze modus wordt de belangrijkste informatie over de werking van het apparaat weergegeven. De betekenis van de verschillende pictogrammen die op het display worden weergegeven, wordt uitgelegd in de paragraaf "Bedieningspaneel". Het pictogram en de aanvoertemperatuur van de verwarming worden weergegeven, ongeacht of de ketel stand-by is of wanneer een temperatuurverzoek actief is (pictogram knippert).

Zet de hoofdschakelaar op "0" om het apparaat uit te schakelen.

- Ontkoppel de voeding van het apparaat nooit voordat de hoofdschakelaar in de stand "0" is gezet.
- Schakel het apparaat nooit uit met de hoofdschakelaar indien er een verzoek actief is. Controleer dat het apparaat in stand-by staat alvorens de hoofdschakelaar om te zetten.

**Voorbeeld weergave van de generator in stand-by in alleen verwarmen modus (externe sonde niet aangesloten)**



- stel op de omgevingsthermostaat de gewenste temperatuur in (~ 20°C) of controleer of de klokthermostaat of externe warmteregelaar (indien voorzien) geactiveerd is en afgesteld (~ 20°C);

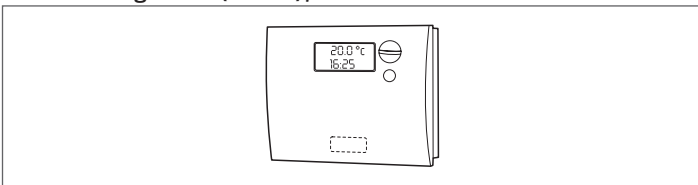

**2.1.3 Aanpassing van het verwarmingsinstelpunt**

- Druk op de toets "+" of "-" om de huidige waarde van het setpoint van de verwarmingstemperatuur weer te geven.



- Verhoog of verlaag het setpoint volgens het type systeem met de toets "+" of "-".
- Wacht 3 seconden of druk op de toets "ENTER / RESET" om de wijziging op te slaan en terug te keren naar het startscherm.
- Controleer of de verwarmingseenheid de ontstekingsfase start en of het knipperende pictogram (verzoek om verwarming van de ruimte) en het pictogram op het display verschijnen.
- De verwarmingsketel start de inschakelprocedure en blijft werken tot de ingestelde temperatuur bereikt is.

**2.1.4 De verwarmingsfunctie activeren/deactiveren**

- Houd de toetsen "+" en "-" tegelijkertijd een paar seconden ingedrukt;
- Het pictogram en de huidige verwarmingsmodus (ON of OFF) knipperen op het display;



- Druk op de toetsen "+" en "-" om de gewenste modus te selecteren;
- Druk op de toets "ENTER/RESET" of wacht 3 seconden om de gemaakte wijziging op te slaan en terug te keren naar het startscherm.

**2.1.5 De sanitaire functie activeren/deactiveren**

- Houd de toetsen "▲" en "▼" tegelijkertijd een paar seconden ingedrukt;
- Het pictogram en de huidige sanitaire modus (ON of OFF) knipperen op het display;

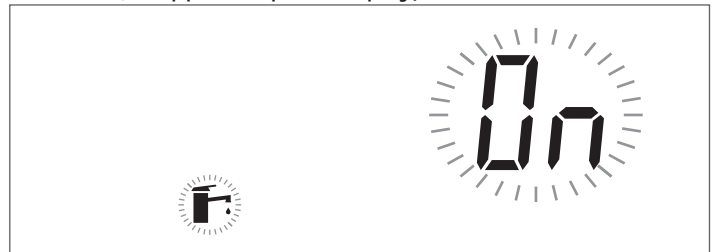

- Druk op de toetsen "▲" en "▼" om de gewenste modus te selecteren;
- Druk op de toets "ENTER/RESET" om de wijziging op te slaan en terug te keren naar het startscherm.

**2.1.6 Aanpassing van het sanitairwater-setpoint**

- Druk op de toets "▲" o "▼" om de huidige waarde van het sanitaire setpoint weer te geven.



- Verhoog of verlaag het setpoint met de toets "▲" of "▼".
- Druk op de toets "ENTER/RESET" om de wijziging op te slaan en terug te keren naar het startscherm.

## 2.1.7 Speciale functies

Wanneer een speciale functie actief is, wordt een specifiek bericht weergegeven op het display van de bedieningsinterface van het apparaat.

### Bescherming activering pomp tijdens een sanitair verzoek

Als tijdens een sanitair verzoek de aanvoertemperatuur van de brander lager is dan die van de boiler, wordt de pomp niet gestart.

### Vorstbeveiliging

De functie van de antivriesbescherming is het systeem beschermen tegen bevriezing.

Wanneer de vorstbeveiliging actief is, verschijnt de melding "AFro" op het display.

De volgende interventies zijn voorzien:

- **Antivriesbescherming verwarmingsketel:** Als de temperatuur van de aanvoersensor van het apparaat onder 5 °C daalt, wordt de brander ingeschakeld en blijft deze branden totdat de aanvoertemperatuur 10 °C overschrijdt (met de externe sonde aangesloten, wordt de beveiliging alleen geactiveerd met een buitentemperatuur van <10 °C).
- **Antivriesbescherming verwarmingscircuit:** Als de brander gedurende 6 opeenvolgende uren uitgeschakeld blijft, wordt gedurende 5 minuten de circulatiepomp van het apparaat geactiveerd. Als de temperatuur van de aanvoersensor van het apparaat onder 5 °C daalt, wordt de brander ingeschakeld en blijft deze branden totdat de aanvoertemperatuur 10 °C overschrijdt (met de externe sonde aangesloten, wordt de beveiliging alleen geactiveerd met een buitentemperatuur van <10 °C).
- **Antivriesbescherming boiler sanitair water:** Als de temperatuur van de boilersensor lager is dan 5°C, wordt de brander ingeschakeld en worden de circulatiepomp en de 3-wegskeerlep geactiveerd. De brander blijft in werking tot het moment waarop de temperatuur van de boilersensor 10°C overschrijdt en de circulatiepomp blijft in werking tijdens de nacirculatie. Als de externe sensor aangesloten is, wordt de bescherming alleen geactiveerd als de waarden van de buitentemperatuur < 10 °C.

### Ontluchting

De functie wordt automatisch geactiveerd bij de eerste ontsteking en elke keer dat de stroomvoorziening wordt hersteld.

Wanneer de functie actief is, verschijnt de melding "Air" op het display.

Tijdens de ontluchting wordt de circulatiepomp geactiveerd om via de automatische ontluchtingsklep van het apparaat lucht uit de installatiecircuit te laten ontsnappen.

De status van de signalisatielampje gaat groen knipperen.

In geval van een lage-drukfout (40 en 41) of een fout van de druktransducer (42), wordt de ontluchtingscyclus onderbroken.

### Activering van circulatiepomp en 3-wegklep elke 24 uur

Elke 24 uur worden de circulatiepomp en de 3-weg omschakelklep 30 seconden geactiveerd (alleen in verwarmingsmodus 0,1,4).

Deze functie voorkomt dat de circulatiepomp en de klep in een bepaalde positie worden geblokkeerd.

### Antilegionella-functie – Alleen met boilersensor

De functie wordt automatisch geactiveerd als de boilersensor aangesloten wordt, telkens als de stroomvoorziening hersteld wordt of dagelijks indien noodzakelijk.

Als de functie geactiveerd is, verschijnt de aanduiding "ALE9" naast de temperatuur van de boiler.

De functie verhoogt de watertemperatuur in de boiler tot 60 °C en behoudt deze gedurende 30 minuten.

Na deze tijd wordt de normale werking van het apparaat hersteld.

## 2.1.8 Uitblijven van ontsteking

In het geval van een storing in de ontsteking of de werking, worden een tekstbericht (klein cijfer) en een nummer (groot cijfer) op het display van de thermische eenheid weergegeven die varieert op basis van de gevonden storing.

Er zijn 3 foutniveaus:

- Permanent (Loc)
- Tijdelijk (Err)
- Waarschuwing (AttE)

### Permanente fout

Het bericht "Loc" wordt weergegeven samen met het nummer van de permanente fout. Het pictogram  geeft aan dat de brander is uitgeschakeld. Het apparaat moet handmatig worden gereset door de toets "ENTER/RESET" ingedrukt te houden.

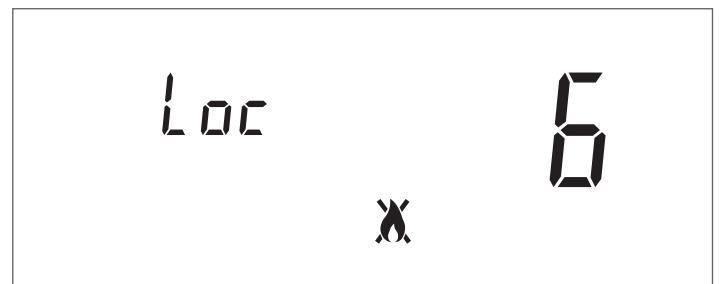

### Tijdelijke fout

Het bericht "Err" wordt weergegeven samen met het nummer van de tijdelijke fout.

Het pictogram  geeft aan dat de brander is uitgeschakeld.

De vergrendelingsfout moet worden opgelost.

Neem contact op met de Technische Klantenservice

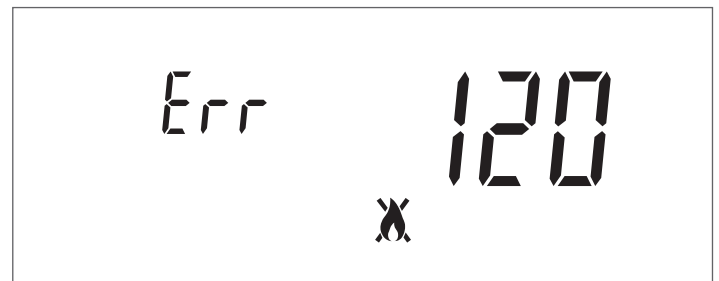

### Meldingen

Het bericht "AttE" wordt weergegeven samen met het nummer van de waarschuwing.

Het apparaat is niet vergrendeld, maar heeft mogelijk een verminderde functionaliteit (afhankelijk van de waarschuwing).

Neem contact op met de Technische Klantenservice



## 2.2 Tijdelijke uitschakeling of uitschakeling voor korte periodes

Ga bij tijdelijke uitschakeling of uitschakeling voor korte periodes (bijvoorbeeld voor vakantie) als volgt verder:

- Onderbreek de elektrische voeding door de hoofdschakelaar van het apparaat en de hoofdschakelaar van de installatie op "uit" te plaatsen.
- Bij risico op bevroren moet de installatie ingeschakeld blijven. Om het brandstofverbruik te verminderen, is het mogelijk om het setpoint verwarming in te stellen op de minimale toegestane waarde.

## 2.3 Voor langere tijd buiten bedrijf stellen

Als het apparaat gedurende een lange periode niet wordt gebruikt, dient er als volgt te worden gehandeld: zet de hoofdschakelaar van de installatie op (OFF) en de hoofdschakelaar van het apparaat op (0);

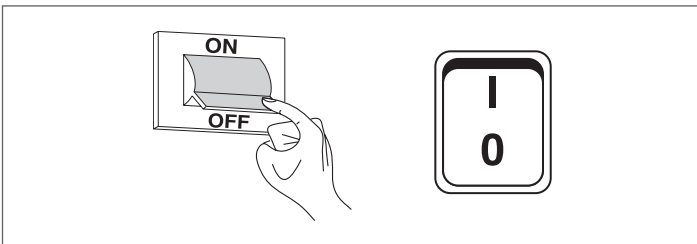

- sluit de brandstof- en waterkranen van de verwarmingsinstallatie.

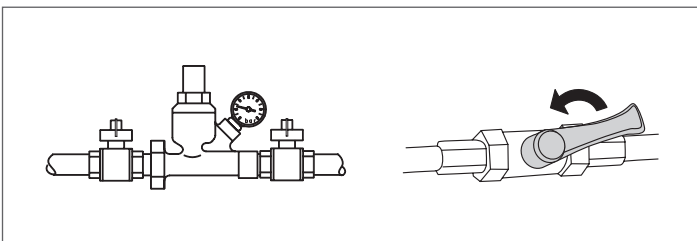

**⚠** Ledeg de verwarmingsinstallatie indien er kans op vorst bestaat.

## 2.4 Reiniging en onderhoud van het apparaat

Wij herinneren eraan dat DEGENE DIE VERANTWOORDELIJK IS VOOR DE VERWARMINGSINSTALLATIE het PERIODIEKE ONDERHOUD en OP-METEN VAN HET VERBRANDINGSRENDEMENT moet laten uitvoeren door VAKMENSEN.

De Technische Klantenservice **RIELLO** kan deze belangrijke wettelijke verplichting nakomen en tevens belangrijke informatie verstrekken omtrent de mogelijkheid tot GEPROGRAMMEERD ONDERHOUD, hetgeen betekent:

- Meer veiligheid
- Inachtneming van de geldende Wetgeving
- Ontkomen aan een hoge boete in geval van controle.

Periodiek onderhoud is van fundamenteel belang voor de veiligheid, het rendement en de levensduur van het apparaat. Bovendien is het wettelijk verplicht en moet het eens per jaar door vakmensen worden uitgevoerd.

## 2.5 Reinigen van de buitenkant

Maak de buitenbekleding van de verwarmingsketel en het bedieningspaneel schoon met een met zeepsop bevochtigde doek. Verwijder vlekken van de panelen met een doek bevochtigd met een water/spiritus-oplossing (50%) of specifieke reinigingsmiddelen.

Wrijf de verwarmingsketel na afloop goed droog.

**⊖** Maak geen gebruik van schuurmiddelen, benzine of trichlooretheen.

## 2.6 Jaarlijkse reiniging

De Gebruiker moet minstens eenmaal per jaar de Technische Klantenservice **RIELLO** of ervaren vakmensen de opdracht geven om het toestel een onderhoudsbeurt te geven.

## 2.7 Mogelijke storingen en oplossingen

STORING	OORZAAK	OPLOSSING
<b>Geur van onverbrande producten</b>	Verlies van rookgassen in de omgeving	- Neem contact op met de Technische Klantenservice
<b>De generator heeft de juiste temperatuur terwijl het verwarmingssysteem koud is</b>	Aanwezigheid van lucht in de installatie	- Neem contact op met de Technische Klantenservice
	Circulatiepomp defect	- Neem contact op met de Technische Klantenservice
<b>De generator komt niet op temperatuur</b>	Setpoint temperatuur ketel	- Controleer de ingestelde temperatuur - Neem contact op met de Technische Klantenservice
<b>De generator voert een thermische veiligheidsblokkering uit</b>	Veiligheidsthermostaat / overtemperatuur aanvoer	- Neem contact op met de Technische Klantenservice
	Gebrek aan water	- Neem contact op met de Technische Klantenservice
<b>Frequent ingrijpen van de veiligheidsklep</b>	Druk verwarmingsinstallatie	- Neem contact op met de Technische Klantenservice
	Expansievat installatie	- Neem contact op met de Technische Klantenservice
<b>De circulatiepomp werkt niet</b>	Blokkade circulatiepomp Elektrische aansluitingen	- Neem contact op met de Technische Klantenservice
	Geen verzoek van de ruimtethermostaat	- Controleer de ingestelde temperatuur op de ruimtethermostaat - Neem contact op met de Technische Klantenservice
<b>Productie sanitair warm water onvoldoende of temperatuur te laag</b>	Omschakelklep of pomp defect	- Neem contact op met de Technische Klantenservice
	Setpoint sanitair	- Controleer de ingestelde temperatuur - Neem contact op met de Technische Klantenservice

### 3 RECYCLING EN AFVOER

Het apparaat bestaat hoofdzakelijk uit:

<b>Materiaal</b>	<b>Onderdeel</b>
Materialen van metaal	Leidingen, circulatiepomp, ketellichaam
ABS (acrylonitril-butadien-styreen)	Hoes bedieningspaneel
Glaswolvilt	Isolatie behuizing verwarmingsketel
Elektrische en elektronische onderdelen	Kabels en bekabeling, regelaar, circulatiepomp

Aan het einde van de levenscyclus moeten de bestanddelen op een veilige manier worden verwijderd en op een verantwoorde manier worden verwerkt, conform de geldende milieuvorschriften in het land van de installatie.



De correcte gescheiden inzameling, de behandeling en de milieuvriendelijke verwerking helpen om mogelijke negatieve effecten op het milieu en op de gezondheid te vermijden en begunstigen het hergebruik en/of recycleren van de materialen waaruit het apparaat is samengesteld.



Bij de illegale verwerking van het product door de houder zullen door de geldende norm voorziene administratieve sancties worden opgelegd.

# RIELLO

RIELLO S.p.A.  
Via Ing. Pilade Riello, 7  
37045 - Legnago (VR)  
[www.riello.com](http://www.riello.com)

Aangezien het Bedrijf zich voortdurend inzet voor het optimaliseren van de volledige productie, zijn de esthetische en dimensionele kenmerken, de technische gegevens, uitrustingen en accessoires aan verandering onderhevig.