

Family KIS

EN - INSTALLER AND USER MANUAL

HU - TELEPÍTŐI FELHASZNÁLÓI KÉZIKÖNYV

RO - MANUAL DE INSTALARE SI UTILIZARE

EL - ΕΓΧΕΙΡΙΔΙΟ ΕΓΚΑΤΑΣΤΑΤΗ ΚΑΙ ΧΡΗΣΤΗ

BG - НАРЪЧНИК ЗА МОНТАЖ И ИЗПОЛЗВАНЕ

RIELLO

- EN** Family boiler complies with basic requirements of the following Directives:
- Regulation (EU) 2016/426;
 - Efficiency directive: Article 7(2) and Annex III of directive 92/42/EEC
 - Electromagnetic compatibility directive 2014/30/EU
 - Low-voltage directive 2014/35/EU
 - Directive 2009/125/EC Ecodesign for energy-using appliances
 - Regulation (EU) 2017/1369 Energy labeling
 - Delegated Regulation (EU) No. 811/2013
 - Delegated Regulation (EU) No. 813/2013
 - Delegated Regulation (EU) No. 814/2013.

In some parts of the booklet, some symbols are used:

 **WARNING** = for actions requiring special care and adequate preparation.

 **PROHIBITED** = for actions THAT MUST NOT be performed.

 Section destined for user also.

 **Warning**

This instructions manual contains data and information for both the user and the installer. Specifically, note that the user, for the use of the appliance, must refer to chapters:

- Warnings and safety
- Maintenance

- HU** A Family kazán megfelel az alábbi irányelvek alapvető követelményeinek:
- 2016/426/EU rendelet;
 - Hatékonyság irányelv: A 92/42/EGK irányelv 7. cikkének (2) bekezdését és III. Mellékletét;
 - Az elektromágneses összeférhetőségről szóló irányelv 2014/30/EU;
 - Kisfeszültségű berendezésekről szóló 2014/35/EU irányelv;
 - Energiafelhasználó készülékek környezetbarát tervezéséről szóló 2009/125/EK irányelv;
 - 2017/1369/EU rendelet Energiacímkézés;
 - 811/2013 számú EU felhatalmazáson alapuló rendelet;
 - 813/2013 számú EU felhatalmazáson alapuló rendelet;
 - 814/2013 számú EU felhatalmazáson alapuló rendelet.

A kézikönyvben helyenként az alábbi szimbólumok szerepelnek:

 **FIGYELEM** = megfelelő körütekintést és felkészülést igénylő tevékenységek.

 **TILOS** = olyan műveletekhez, amelyeket TILOS végrehajtani.

 A felhasználónak is szóló rész.

 **Figyelem**

Ez a kézikönyv mind a felhasználó, mind a telepítő számára tartalmaz adatokat és információkat. Tájékoztadjuk a felhasználót, hogy a készülék használatához a következő fejezeteket kell tanulmányoznia:

- Figyelmeztetések és biztonság
- Karbantartás

- RO** Centrala termică Family respectă cerințele de bază ale următoarelor directive:
- Regulamentul (UE) 2016/426;
 - Directiva de eficiență: Articolul 7(2) și anexa III din directiva 92/42/CEE;
 - Directiva de compatibilitate electromagnetică 2014/30/UE;
 - Directiva 2014/35/UE privind echipamentele de joasă tensiune;
 - Directiva 2009/125/UE privind cerințele de proiectare ecologică aplicabile aparatelor consumatoare de energie;
 - Regulamentul (UE) 2017/1369 Etichetarea energie;
 - Reglementare delegată (UE) nr. 811/2013;
 - Reglementare delegată (UE) nr. 813/2013;
 - Reglementare delegată (UE) nr. 814/2013.

În anumite secțiuni ale manualului, sunt utilizate simbolurile:

 **ATENȚIE** = pentru acțiuni care necesită o atenție deosebită și o pregătire corespunzătoare.

 **INTERZIS** = pentru acțiuni care NU TREBUIE să fie efectuate.

 Secțiune destinată de asemenea pentru utilizator.

 **Avertisment**

Prezentul manual de instrucțiuni conține date și informații destinate atât utilizatorului, cât și instalatorului. În mod specific, rețineți că utilizatorul, pentru utilizarea aparatului, trebuie să se refere la capitol:

- Avertismente și măsuri de siguranță
- Întreținere

Installer's-user's manual	4-28
Boiler operating elements	173
Hydraulic circuit	174
Electric diagrams	175
Circulator residual head	177

 The user must not perform operations on the safety devices, replacing parts of the product, tamper with or attempt to repair the appliance. These operations must be entrusted exclusively professionally qualified personnel.

 The manufacturer is not liable for any damage caused by the non-observance of the above and/or the failure to comply with the regulations.

RANGE RATED

This boiler can be adapted to the heat requirements of the system, and in fact it is possible to set the range rated parameter as shown in the specific paragraph. After setting the desired output report the value in the table on the back cover of this manual, for future references.

Telepítői-felhasználói kézikönyv	36-62
A kazán funkcionális alkatrészei	173
Hidraulikus kör	174
Elektromos rajzok	175
A keringtető szivattyú maradék emelőnyomása	177

 A felhasználónak tilos módosítania a biztonsági eszközökön, kicserélni a termék egyes részeit, megváltoztatni vagy megpróbálni megjavítani a készüléket. Ezeket a műveleteket kizárólag szakképzett személy végezheti el.

 A készülék gyártója nem vállal felelősséget a fentiek és/vagy a hatályos előírások be nem tartása miatt bekövetkező károkért.

NÉVLEGES TARTOMÁNY

Ez a kazán hozzáigazítható a rendszer hőkövetelményeihez, ugyanis beállítható a range rated paraméter, ahogy a megfelelő fejezetben látható. Miután beállította a kívánt teljesítményt, jegyezze fel a jelen kézikönyv hátlapján lévő táblázatba az értéket későbbi felhasználásra.

Manual de instalare - utilizare	70-96
Elementele funcționale ale centralei	173
Circuit hidraulic	174
Scheme electrice	175
Cap rezidual pompă de circulație	177

 Utilizatorul nu trebuie să intervină asupra dispozitivelor de siguranță și nici să înlocuiască părți ale produsului, să desfacă sau să încerce să repare aparatul. Aceste operații trebuie să fie încredințate exclusiv unor persoane calificate profesional.

 Producătorul nu își asumă răspunderea pentru eventualele daune cauzate de nerespectarea indicațiilor de mai sus și/sau a normelor în vigoare.

GAMA NOMINALĂ

Această centrală termică poate fi adaptată la cerințele de căldură ale sistemului și, de fapt, este posibil să se seteze parametrul cu valoarea nominală, așa cum se arată în paragraful respectiv. După setarea puterii dorite, raportați valoarea în tabelul de pe coperta din spate a acestui manual, pentru referințe viitoare.

- EL** Ο λέβητας της **Family** συμμορφώνεται με τις βασικές απαιτήσεις των παρακάτω Οδηγιών:
- Κανονισμός (ΕΕ) 2016/426
 - Οδηγία σχετικά με τις αποδόσεις: Άρθρο 7(2) και Παράρτημα III της 92/42/ΕΟΚ
 - Οδηγία ηλεκτρομαγνητικής συμβατότητας 2014/30/ΕΕ
 - Οδηγία χαμηλής τάσης 2014/35/ΕΕ
 - Οδηγία 2009/125/ΕΚ σχετικά με τον οικολογικό σχεδιασμό των προϊόντων που συνδέονται με την ενέργεια
 - Κανονισμός (ΕΥ) 2017/1369 15/5000 Ενεργειακή επισήμανση
 - Κατ'εξουσιοδότηση κανονισμός (ΕΕ) Αρ. 811/2013
 - Κατ'εξουσιοδότηση κανονισμός (ΕΕ) Αρ. 813/2013
 - Κατ'εξουσιοδότηση κανονισμός (ΕΕ) Αρ. 814/2013.

Σε ορισμένα σημεία του εγχειριδίου χρησιμοποιούνται τα ακόλουθα σύμβολα:

 **ΠΡΟΣΟΧΗ** = για ενέργειες που απαιτούν ιδιαίτερη προσοχή και κατάλληλη προετοιμασία.

 **ΑΠΑΓΟΡΕΥΕΤΑΙ** = για ενέργειες που ΔΕΝ ΠΡΕΠΕΙ να κάνετε.

 Ενότητα που προορίζεται και για τον χρήστη.

Προειδοποίηση

Αυτό το εγχειρίδιο οδηγιών περιέχει δεδομένα και πληροφορίες που προορίζονται τόσο για το χρήστη όσο και για τον εγκαταστάτη. Ειδικότερα, πληροφορούμε ότι ο χρήστης, για τη χρήση της συσκευής, πρέπει να ανατρέξει στα κεφάλαια:

- Προειδοποιήσεις και ασφάλεια
- Συντήρηση

Εγχειρίδιο εγκαταστάτη-χρήστη	104-131
Στοιχεία λειτουργίας λέβητα	173
Υδραυλικό κύκλωμα	174
Ηλεκτρικά διαγράμματα	175
Χαρακτηριστική καμπύλη κυκλοφορητή	177

 Ο χρήστης δεν πρέπει να παρεμβαίνει στα συστήματα ασφαλείας, να αντικαθιστά μέρη του προϊόντος, να κάνει τροποποιήσεις και να προσπαθεί να επισκευάσει τη συσκευή. Αυτές οι εργασίες πρέπει να ζητείται να γίνονται αποκλειστικά και μόνο από ειδικευμένο επαγγελματικό προσωπικό.

 Ο κατασκευαστής δεν είναι υπεύθυνος για ενδεχόμενες ζημιές που προκαλούνται από τη μη τήρηση όσων αναφέρονται πιο πάνω ή/και από τη μη τήρηση των διατάξεων σε ισχύ.

ΕΥΡΟΣ ΙΣΧΥΟΣ

Αυτός ο λέβητας μπορεί να προσαρμοστεί στις απαιτήσεις θερμότητας του συστήματος και στην πραγματικότητα μπορείτε να ρυθμίσετε την ονομαστική παράμετρο εύρους όπως φαίνεται στην ειδική παράγραφο.

Μετά τη ρύθμιση της επιθυμητής αναφοράς εξόδου, σημειώστε την τιμή στον πίνακα στο πίσω εξώφυλλο αυτού του εγχειριδίου, για μελλοντική αναφορά.

- BG** Котелът **Family** отговаря на основните изисквания на следните директиви:
- Регламент (ЕС) 2016/426/ΕΥ
 - Директива за ефективност: Чл. 7(2) и Анекс III на директива 92/42/ΕΙΟ
 - Директива за електромагнитна съвместимост 2014/30/ΕС
 - Директива за ниско напрежение 2014/35/ΕС
 - Директива 2009/125/ΕО Екодизайн за енергийни уреди
 - Регламент (ЕС) 2017/1369 Енергийно етикетиране
 - Делегиран регламент (ЕС) ном. 811/2013
 - Делегиран регламент (ЕС) ном. 813/2013
 - Делегиран регламент (ЕС) ном. 814/2013.

В някои части на брошурата се използват следните символи:

 **ΠΡΕΔΥΠΡΕЖДЕНИЕ** = за действия, изискващи специална грижа и адекватна подготовка.

 **ЗАБРАНЕНО** = за действия, КОИТО НЕ ТΡЯБВА да се извършват.

 Секция, предвидена и за потребителя.

Предупреждение

Настоящото ръководство за употреба съдържа данни и информация както за потребителя, така и за монтажника. По-специално отбележете, че потребителят относно употребата на уреда трябва да се обърне към главите:

- Предупреждения и безопасност
- Поддръжка

Наръчник на монтажника и на потребителя	139-165
Работни елементи на котела	173
Хидравличен кръг	174
Електрически диаграми	175
Остатъчен напор на циркуляционна помпа	177

 Потребителят не трябва да извършва дейности по устройствата за безопасност, да заменя части на продукта, да променя или да се опита да ремонтира уреда. Тези дейности трябва да се поверяват изключително и само на персонал с професионална квалификация.

 Производителят не е отговорен за щети, причинени от неспазването на горното и/или несъобразяването с разпоредбите.

НОМИНАЛЕН ДИАΠΑΖΟΝ

Този котел може да се адаптира към изискванията за топлина на системата и в действителност е възможно да се настрои параметър с номинален диапазон, както е показано в съответния параграф.

След настройване на желаната изходна стойност, посочете стойността в таблицата върху задната корица на този наръчник за бъдещи справки.

1 WARNINGS AND SAFETY



- The boilers manufactured in our factories are checked even in the smallest details in order to protect users and installers against possible injury. After working on the product, qualified personnel must check the electrical wiring, in particular the stripped part of leads, which must not protrude from the terminal board and avoiding possible contact with live parts of the leads themselves.
- This installer and user manual constitutes an integral part of the product: make sure they are always kept with the appliance, even if it is transferred to another owner or user, or moved to another heating system. In the event of loss or damage, please contact your local Technical Assistance Centre for a new copy.
- Boiler installation and any other assistance and maintenance operations must be carried out by qualified personnel according to the provisions of the legislation in force.
- The installer must instruct the user about the operation of the appliance and about essential safety regulations.
- This boiler must only be used for the application it was designed for. The manufacturer accepts no liability within or without the contract for any damage caused to people, animals and property due to installation, adjustment and maintenance errors or to improper use.
- This appliance should not be operated by children younger than 8 years, people with reduced physical, sensory or mental capacities, or inexperienced people who are not familiar with the product, unless they are given close supervision or instructions on how to use it safely and are made aware by a responsible person of the dangers its use might entail. Children must not play with the appliance. It is the user's responsibility to clean and maintain the appliance. Children should never clean or maintain it unless they are given supervision.
- After removing the packaging, make sure the content is in good condition and complete. Otherwise, contact the dealer from whom you purchased the appliance.
- The safety valve outlet must be connected to a suitable collection and venting system. The manufacturer declines all liability for any damage caused due to any intervention carried out in the safety valve.
- The seal of the condensate drainage connection line must be secure, and the line must be fully protected against the risk of freezing (e.g. by insulating it).
- Check that the rainwater drainage channel of the flue gas exhaust coupling and the relative connecting pipe are free of obstructions.
- Dispose of all the packaging materials in the suitable containers at the corresponding collection centres.
- Dispose of waste by being careful not to harm human health and without employing procedures or methods which may damage the environment.
- At the end of its life, the product should be not be disposed of as solid urban waste, but rather it should be handed over to a differentiated waste collection centre.

During installation, inform the user that:

- In the event of water leaks, the water supply must be shut off and the Technical Assistance Centre contacted immediately
- Periodically check that the operating pressure of the hydraulic system is comprised between 1 and 1.5 bar. Otherwise contact the Technical Assistance Service or professionally qualified personnel.

If the boiler is not used for a long period of time, it is recommended to perform the following operations:

- Turn the main switch of the appliance and the main switch of the system to "off"
- Close the fuel and water taps of the heating and domestic hot water system
- Empty the heating and domestic hot water circuits if there is the risk of freezing
- Boiler maintenance must be carried out at least once a year; this should be booked in advance with the Technical Assistance Centre to ensure the necessary safety standards.
- For the assembly, programming and commissioning of the boiler when used in hybrid systems with a heat pump, storage cylinder and solar heating circuit refer to the system manual.

For safety reasons, please remember that:

- Do not access the inside of the boiler. Any work on the boiler should be carried out by the Technical Assistance Centre or by professionally qualified personnel.
- It is forbidden to activate electric devices or appliances such as switches, household appliances and so on if you notice a smell of fuel or unburnt fuel. In this case: ventilate the room by opening the doors and windows:
 - close the fuel shut-off device;
 - ask the Technical Assistance Service or professionally qualified personnel to intervene promptly.
- It is forbidden to touch the appliance while barefoot or if parts of your body are wet.

- Any technical or cleaning operation is forbidden before disconnecting the appliance from the main power supply by turning the system's main switch to "OFF" and the main switch of the boiler to "OFF".
- Do not modify the safety or adjustment devices without the manufacturer's authorisation and precise instructions.
- It is prohibited to pull, detach or twist the electrical cables coming from the appliance even if it is disconnected from the mains power supply.
- Avoid blocking or reducing the size of the air vent openings in the installation room, do not leave inflammable containers and substances in the room where the appliance is installed.
- Do not leave flammable containers and substances in the room where the device is installed.
- It is forbidden to disperse the packaging material in the environment and leave it within children's reach as it may be a potential source of danger. It must be disposed in accordance with the present law.
- It is forbidden to obstruct the condensate drain outlet. The condensate drain pipe should be facing the discharge pipe, preventing the formation of further drain pipes.
- Never carry out any work on the gas valve.

INSTALLATION MANUAL

2 DESCRIPTION

The **Family** boilers have a new ACC combustion control system (active combustion control). This new control system, developed by **Riello**, in all circumstances provides functionality, efficiency and low emissions. The ACC system uses an ionisation sensor immersed in the burner flame, whose information allows the control board to operate the gas valve that regulates the fuel. This sophisticated control system provides for the auto adjustment of the combustion, thereby eliminating the need for an initial calibration. The ACC system can adapt the boiler to operate with different gas compositions, different pipe lengths and various altitudes (within the design limits). The ACC system can also perform an auto-diagnostic operation that locks out the burner before the permitted upper emission limit is exceeded.

Family is a type C condensing wall-hung boiler to be used for heating and the production of domestic hot water. Depending on the fume discharge accessory used, it is classified in categories B23P; B53P; C(10); C13,C13x; C33,C33x; C43,C43x; C53,C53x; C83,C83x; C93,C93x. In configuration B23P (when installed indoors), the appliance cannot be installed in bedrooms, bathrooms, showers or where there are open fireplaces without a proper air flow. The room where the boiler is installed must have proper ventilation. Detailed requirements for the installation of the flue, the gas piping and for ventilating the room, can be found in UNI 7129-7131.

In configuration C, the appliance can be installed in any type of room and there are no limitations due to ventilation conditions or room volume.

3 INSTALLATION

3.1 Cleaning the system and characteristics of the water

In the case of a new installation or replacement of the boiler, it is necessary to clean the heating system. To ensure the device works well, top up the additives and/or chemical treatments (e.g. anti-freeze liquids, filming agents, etc.) and check the parameters in the table are within the values indicated.

PARAMETERS	UM	HEATING CIRCUIT WATER	FILLING WATER
pH value		7-8	-
Hardness	°F	-	< 15
Appearance		-	clear
Fe	mg/kg	0.5	-
Cu	mg/kg	0.1	-

3.2 Receiving the product

The **Family** boiler is shipped in a single pack, protected by cardboard packaging. The boiler is supplied as standard with the following material:

- Instruction booklet for the installer/user/technical assistance service
- Bar code labels
- Pre-assembly template
- Package with plumbing fittings
- Bypass valve
- Flat gasket
- SRD device
- Condensate drain pipe
- Flexible hose safety valve
- Electric connections box





The instruction booklets are an integral part of the boiler and there it is recommended to read them carefully and keep them in a safe place.

3.3 Handling (Fig. 6)

After unpacking, handling of the boiler is done manually using the support frame.

3.4 Installation room

The **Family** boiler can be installed in various types of room, as long as the discharge of the combustion product and the combustion air suction are outside the room itself. In this case the room does not need any ventilation opening since the **Family** boilers have a combustion circuit that is "airtight" with respect to the installation environment.

-  Consider the clearances necessary to access safety and adjustment devices and to perform maintenance operations.
-  Check that the electric protection level of the appliance is adapted to the installation room characteristics.
-  If the boilers are supplied with fuel gas of a specific weight greater than that of the air, the electric parts will have to be positioned more than 500mm above ground level.

3.5 Installation on appliances that are old or that need to be updated

- When the **Family** boiler is installed in old systems or systems being updated, check that:
- the flue is suitable for the temperature of the combustion products with condensation, calculated and built according to Standard, is as straight as possible, airtight, insulated and has no blockages or narrow sections. It is equipped with appropriate condensate collection and discharge systems
 - the electrical system is installed in compliance with the specific standards and by qualified personnel
 - the fuel supply line and eventual tank (LPG) are made according to specific Standards
 - the expansion tank ensures the total absorption of the dilatation of the fluid contained in the system
 - the flow rate and head of the circulator are suitable to the characteristics of the system
 - the system is washed, cleansed of any mud, build-up, vented and sealed. It is recommended that a magnetic filter be installed on the system's return line
 - the boiler condensate drain system (siphon) is connected and routed to the collection of "white" water.

3.6 Installation regulations

The installation must be carried out by qualified personnel, in compliance with the following reference standards:

- UNI 7129-7131 and CEI 64-8.

Always comply with local standards of the Fire Department, the Gas Company and with possible municipal dispositions.

POSITION

Family is a wall-hung boiler for heating and for the production of hot water, that comes in two categories, depending on the type of installation:



- B23P-B53P type boiler - forced open installation, with flue gas discharge pipe and pick-up of combustion air from the installation area. If the boiler is not installed outdoors, air intake in the installation area is compulsory.
- C(10); C13,C13x; C33,C33x; C43,C43x; C53,C53x; C83,C83x; C93,C93x type boiler: appliance with airtight chamber, with flue gas discharge pipe and pick-up of combustion air from outside. It does not require an air intake point in the installation area. This type **MUST** be installed using concentric pipes, or other types of discharge designed for condensing boilers with an airtight chamber.

Family can be installed outdoors, in a partially protected place (i.e. a place where the boiler is not exposed to direct contact or infiltration of rain, snow or hail. The boiler can operate in a temperature range from $>0^{\circ}\text{C}$ to $+60^{\circ}\text{C}$.

Family 25 KIS can also be installed outdoor in the built-in unit.

ANTI-FREEZE SYSTEM (Fig. 7)

The boiler is fitted as standard with an automatic anti-freeze system that activates when the temperature of the water in the primary circuit falls below 5°C . This system is always active and provides protection for the boiler up to an air temperature in the installation area of 0°C .

-  To take advantage of this protection (based on burner operation), the boiler must be able to switch itself on; any lockout condition (for ex. due to a lack of gas or electrical supply, or the intervention of a safety device) therefore deactivates the protection.
-  When the boiler is installed in a place where there is a risk of freezing, with outside air temperatures below 0°C , an antifreeze heater kit must be used to protect the DHW circuit and condensation drain (available on request - see catalog) that protects the boiler up to -15°C .
-  The installation of the antifreeze heater kit must be carried out only by authorized personnel, following the instructions contained in the kit.

In normal operating conditions, the boiler can protect itself against frost.

If the machine is left without power for long periods in areas where temperatures may fall below 0°C , and you do not want to drain the heating system, you are advised to add a specific, good quality anti-freeze liquid to the primary circuit. Carefully follow the manufacturer's instructions with regards not only the percentage of anti-freeze liquid to be used for the minimum temperature at which you want to keep the machine circuit, but also the duration and disposal of the liquid itself. For the hot domestic water part, we recommend you drain the circuit. The boiler component materials are resistant to ethylene glycol based antifreeze liquids.

MINIMUM DISTANCES (Fig. 8a-8b)

To ensure access to the boiler for normal maintenance operations, respect the minimum installation clearances envisaged.

For correct appliance positioning, bear in mind that:

- it must not be placed above a cooker or other cooking device
- it is forbidden to leave inflammable products in the room where the boiler is installed
- heat-sensitive walls (e.g. wooden walls) must be protected with proper insulation.

-  When installing it is **ABSOLUTELY NECESSARY** to provide the spaces necessary for the introduction of the instrument for analysing the combustion. We have provided a sample diagram where the distances between the boiler and wall unit / recess have been obtained using an instrument with a length of 300 mm. Longer instruments require more space.

3.7 Installation of condensate drain pipe (Fig. 9)

-  Before starting the boiler, even just temporarily, the SRD device supplied must be installed. The manufacturer does NOT accept liability for damage to persons or objects caused by the boiler operating without the SRD device being installed correctly.

For the installation proceed as follows:

- remove the plug (T) from the siphon
- fix the SRD device to the siphon (Fig. 9a), placing the gasket in-between, screwing it on all the way and checking its seal
- connect the condensate discharge pipe (Fig. 9b) supplied as standard with the product, then drain the condensate into a suitable drainage system in compliance with current norms.

-  If it is not possible to fit the SRD device due to the interference with other objects under the boiler, it is possible to fit it in a different position by inserting a connecting pipe between the SRD device and the siphon in order to provide a fully airtight seal. The SRD device should always be positioned **VERTICALLY** in order to ensure it functions correctly.

3.8 Positioning the wall-mounted boiler and hydraulic connections (Fig. 10)

The boiler comes as standard with a boiler support plate. The position and dimension of hydraulic fittings are shown in the detail drawing. For the assembly, proceed as follows:

- fasten the boiler support plate (F) to the wall and use a spirit level to make sure it is perfectly horizontal
- mark the 4 holes ($\varnothing 6\text{ mm}$) envisaged for securing the boiler support plate (F)
- make sure that all measurements are exact, then drill the wall using drill tips with the diameters indicated above
- fix the plate with the built-in template (G) to the wall.
- fix the safety valve pipe supplied in the documentation envelope onto the coupling of the safety valve (S), then connect it to an adequate discharge system.

Make the hydraulic connections.

M	heating delivery	3/4" M
AC	hot water outlet	1/2" M
G	gas	3/4" M
R	heating return line	3/4" M
AF	cold water inlet	1/2" M

3.9 Electrical wiring (Fig. 11a-11b-11c)

Low voltage connections

Carry out the low voltage connections as follows:

- use the external cable box supplied as standard
- unscrew the fixing screws of the cover (V)
- carry out the connections as shown in the detailed drawing (Fig. 11a-11b)

-  We recommend using conductors with a section no larger than 0.5mm^2 .

-  In the event of TA or TBT connection, remove the relative jumpers on the terminal board (Fig. 11c).

- Close the box with the screws (V) that were removed beforehand.
- Press the two tabs on the sides of the box to position it correctly in the seat on the boiler (bottom left on the inside) sliding it towards the top inside the relative slide bars.
- Tighten the safety screw (V1).

-  If the low voltage electrical connection box is not connected the boiler does not ignite.

1-2-3-4	(- A B +)	Bus 485
5 - 6	TA	Room thermostat (contact without voltage)
7 - 8	TBOL	Not used
9-10	TBT	Low temperature limit thermostat
11 - 12	SE	Outdoor temperature sensor
13 - 14	OT+	Open therm
15 - 16	SBOL	Not used
17 - 18	X1	Not used
19 - 20	X2	Not used

OTBus remote control connection

When an OTBus remote control is connected to the system, the boiler display shows the message "Open Therm Connected", while some of its functions are disabled and transferred to the OTBus remote control that takes control of the domestic hot water and heating functions regarding the main zone.

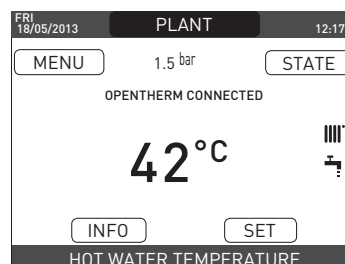

In particular on the boiler display:

- it is no longer possible to set the boiler OFF/WINTER/SUMMER status (it is set by the OTBus remote control)

FAMILY

- it is no longer possible to set the domestic hot water setpoint (it is set by the OTBus remote control)
- it is not possible to activate the CHIMNEY SWEEPER function if a OTBus remote control is connected to the boiler.

INFO menu

The domestic hot water setpoint is displayed in the INFO menu in the place of the flow meter flow rate value.

The heating setpoint set on the boiler display is used only if there are heat requests from the TA and the OTBus remote control does not have a request if the parameter DO_AUX1 = 1 or DO_AUX1 = 0 and the jumper on 1-2 pin of X21 is closed.

We should point out that it is not possible, with the OTBus remote control connected, to change the values of the parameters ACTUATION TYPE and REQUEST TYPE of the main zone.

Note: an OT+ remote control cannot be connected if the system already has a REC10H or BE16 interface boards. in this case the system gives the following error message:

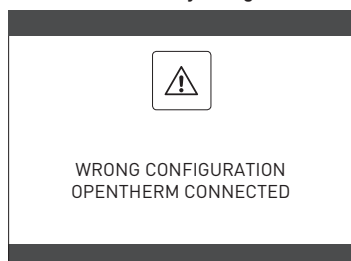

High voltage connections

The connection to the mains supply must be made via a separation device with an omnipolar opening of at least 3.5 mm (EN 60335/1 - category 3). The appliance works with alternating current at 230 Volt/50 Hz, and is in compliance with Standard EN 60335-1. It is obligatory to make the connection with a safe ground/earth, in compliance with current directives.

- ⚠ The installer is responsible for ensuring the appliance is suitably earthed; the manufacturer will not be liable for any damage resulting from an incorrect or absent earth connection
- ⚠ It is also advisable to respect the phase-neutral connection (L-N).
- ⚠ The earth conductor must be a couple of cm longer than the others.
- ⚠ To create the seal of the boiler use a clamp and tighten it on the cable grommet used.

The boiler can operate with a phase-neutral or phase-phase (not floating) power supply.

It is forbidden to use gas and/or water pipes to earth electrical appliances.

Use the power cable supplied to connect the boiler to the mains power supply. If the power cable has to be replaced, use a HAR H05V2V2-F, 3 x 0.75mm² cable, Ø max external 7 mm.

3.10 Gas connection

The connection of the gas supply must be carried out in compliance with current installation standards. Before carrying out the connection, check that the type of gas is that for which the appliance is set up.

3.11 Removing the casing (Fig. 12)

To access the components inside, remove the casing as indicated below:

- find and unscrew the 2 screws (A) fixing the casing to the boiler levering the two fixing clips (C), detach the bottom part of the casing
- lift the casing upwards to release it from the top tabs (B), then remove it.

WARNING

- ⚠ If removing the side panels, put them back in their initial position, referring to the adhesive labels on their walls.
- ⚠ If the front panel is damaged it must be replaced.
- ⚠ The noise absorbing panels inside the front and side walls ensure the airtight seal for the air supply duct in the installation environment.
- ⚠ It is therefore CRUCIAL after the dismantling operations to correctly reposition the components to ensure the boiler's seal is effective.

3.12 Flue gas exhaust and combustion air suction (Fig. 13)

To evacuate the combustion products, refer to UNI 7129-7131. Always comply with local standards of the Fire Department, the Gas Company and with possible municipal dispositions. The evacuation of the combustion products is carried out by a centrifugal fan and the control board constantly monitors that it is operating correctly. It is essential for the evacuation of the flue gases and the adduction of the boiler's combustion air that only original pipes be used (except C6) and that the connection is made correctly as shown in the instructions provided with the flue gases accessories. A single flue can be connected to several appliances provided that every appliance is the condensing type.

The boiler is a C-type appliance (with airtight chamber), and must therefore have a safe connection to the flue gas discharge pipe and to the combustion air suction pipe; these both carry their contents outside, and are essential for the operation of the appliance.

Both concentric and twin terminals are available.

Suction/discharge pipes length table

	Maximum straight length			Pressure drop	
	25 KIS	30 KIS	35 KIS	Bend 45°	Bend 90°
Flue gases pipe Ø 80 mm ("forced open" installation) (type B23P-B53P)	110 m	65m	65m	1 m	1.5 m
Concentric pipe Ø 60-100 mm (horizontal)	10 m	6 m	6 m	1.3m	1.6m
Concentric pipe Ø 60-100 mm (vertical)	11 m	7 m	7 m	1.3m	1.6m
Concentric pipe Ø 80-125 mm	25 m	15 m	15 m	1 m	1.5 m
Twin pipe Ø 80 mm	60+60 m	33+33 m	35+35 m	1 m	1.5 m

- ⚠ The straight length includes the first bend (connection into the boiler), terminals and joints. An exception is made for the vertical Ø 60-100 mm coaxial pipe, whose straight length excludes bends.
- ⚠ The boiler is supplied without the flue gas exhaust/air suction kit, since it is possible to use the accessories for condensing appliances that best fit the installation characteristics (see RIELLO catalogue).
- ⚠ The maximum lengths of the pipes refer to the flue accessories available in the RIELLO catalogue.
- ⚠ It is compulsory to use specific pipes.
- ⚠ The non insulated flue gas outlet pipes are potential sources of danger.
- ⚠ The use of a longer pipe causes a loss of output of the boiler.
- ⚠ Make sure the flue gas discharge pipe is tilted 3° towards the boiler.
- ⚠ The exhaust pipes can face in the direction most suited to the installation requirements.
- ⚠ As envisaged by current legislation, the boiler is designed to take in and dispose of flue gas condensate and/or meteoric water condensate deriving from the flue gas discharge system using its own siphon.
- ⚠ If a condensate relaunch pump is installed, check the technical data (provided by the manufacturer) regarding output, to ensure it operates correctly.

"Forced open" installation (B23P-B53P) (Fig. 14)

In this configuration the boiler is connected to the Ø 80 mm flue gases discharge pipe by means of an adaptor.

- Position the adaptor so that the Ø 60 pipe goes fully into the flue gases turret of the boiler.
- Once positioned, make sure that the 4 notches (A) on the flange connect to the groove (B) on the Ø 100 of the adaptor.
- Fully tighten the screws (C) that tighten the two locking terminals of the flange so the adaptor itself is restrained.

Coaxial pipes (Ø 60-100 mm) (Fig. 15)

- Position the bend so that the Ø 60 pipe goes fully up against the flue gases turret of the boiler.
- Once positioned, make sure that the 4 notches (A) on the flange connect to the groove (B) on the Ø 100 of the bend.
- Fully tighten the screws (C) that tighten the two locking terminals of the flange so the bend itself is restrained.

Twin pipes (Ø 80 mm) (Fig. 16)

The combustion air suction pipe should be selected from the two inputs, remove the closing plug fixed with the screws and fix the specific air deflector.

- Position the adaptor on the flue gases pipe so that the Ø 60 pipe goes fully up against the flue gases turret of the boiler.
- Once positioned, make sure that the 4 notches (A) on the flange connect to the groove (B) on the Ø 100 of the adaptor.
- Fully tighten the screws (C) that tighten the two locking terminals of the flange so the adaptor itself is restrained.

If the Ø 60-100 to Ø 80-80 splitter kit is used instead of the twin pipe system, there is a loss in the maximum lengths as shown in the table.

- Place the splitter so that the Ø 60 pipe goes fully up against the flue gases turret of the boiler.
- Once positioned, make sure that the 4 notches (A) on the flange connect to the groove (B) on the Ø 100 of the splitter.
- Fully tighten the screws (C) that tighten the two locking terminals of the flange so the adaptor itself is restrained.

	Ø50	Ø60	Ø80
Loss of length (m)	0.5	1.2	5.5 for flue gases pipe 7.5 for air pipe

Coaxial pipes (Ø 80-125 mm) (Fig. 17)

- Place the adaptor vertical attachment so that the Ø 60 pipe goes fully up against the flue gases turret of the boiler.
- Once positioned, make sure that the 4 notches (A) on the flange connect to the groove (B) on the Ø 100 of the adaptor.
- Fully tighten the screws (B) that tighten the two locking terminals of the flange so the adaptor itself is restrained.
- Then fit the Ø 80-125 adaptor kit on the vertical fitting.

Twin pipes with Ø 80 pipework Ø50 - Ø60 - Ø80) (Fig. 18)

Thanks to the boiler characteristics, a Ø80 flue gas exhaust pipe can be connected to the Ø50 - Ø60 - Ø80 piping ranges.



For the pipe, you are advised to make a project calculation in order to respect the relevant regulations in force.

The table shows the standard configurations allowed.

Table of standard pipe configuration (*)

Air suction	1 Bend 90° Ø 80
	4.5m pipe Ø80
Flue gas discharge	1 Bend 90° Ø 80
	4.5m pipe Ø80
	Reduction from Ø80 to Ø50 from Ø80 to Ø60
	Flue base bend 90°, Ø50 or Ø60 or Ø80
For ducting pipe lengths see table	

(*) Use flue gas system accessories made of plastic (PP) for condensing boilers: Ø50 and Ø80 class H1 and Ø60 class P1.

The boilers are factory set to:

25 KIS: 6,200 r.p.m. in heating mode and 7,600 in domestic hot water mode and the maximum length that can be reached is 5m for the Ø 50 pipe, 18m for the Ø 60 pipe and 98m for the Ø 80 pipe.

30 KIS: 5,800 rpm in heating mode and 6,900 in domestic hot water mode, and the maximum length that can be reached is 2m for the Ø50, 11m for the Ø60 pipe and 53m for the Ø80 pipe.

35 KIS: 6,900 rpm in heating mode and 7,800 in domestic hot water mode, and the maximum length that can be reached is 2m for the Ø50 pipe, 11m for the Ø60 pipe and 57m for the Ø80 pipe.

Should greater lengths be required, compensate the pressure drop with an increase in the r.p.m. of the fan, as shown in the adjustments table, to provide the rated heat input.



The minimum calibration should not be modified.

Table of adjustments

	Fan rotations r.p.m.		Pipework ducts Maximum length [m]			ΔP at boiler outlet Pa
	Heating	DHW	Ø 50	Ø 60	Ø 80	
25 KIS	6,200	7,600	5	18	98	174
	6,300	7,700	7 (*)	23 (*)	125 (*)	213
	6,400	7,800	9 (*)	28 (*)	153 (*)	253
	6,500	7,900	11 (*)	33 (*)	181 (*)	292
	6,600	8,000	13 (*)	38 (*)	208 (*)	332
	6,700	8,100	15 (*)	43 (*)	236 (*)	371
	6,800	8,200	17 (*)	48 (*)	263 (*)	410
	6,900	8,300	19 (*)	53 (*)	291 (*)	450
	7,000	8,400	22 (*)	58 (*)	319 (*)	489
30 KIS	7,100	8,500	24 (*)	63 (*)	346 (*)	528
	5,800	6,900	2	11	53	150
	5,900	7,000	4	15	73	189
	6,000	7,100	5 (*)	19 (*)	93 (*)	229
	6,100	7,200	7 (*)	24 (*)	113 (*)	268
	6,200	7,300	9 (*)	28 (*)	133 (*)	308
	6,300	7,400	10 (*)	32 (*)	153 (*)	347
	6,400	7,500	12 (*)	36 (*)	173 (*)	386
	6,500	7,600	14 (*)	40 (*)	193 (*)	426
35 KIS	6,600	7,700	16 (*)	44 (*)	214 (*)	465
	6,700	7,800	17 (*)	49 (*)	234 (*)	504
	6,900	7,800	2	11	57	190
	7,000	7,900	3 (*)	15 (*)	75 (*)	229
	7,100	8,000	4 (*)	19 (*)	93 (*)	269
	7,200	8,100	6 (*)	22 (*)	112 (*)	308
	7,300	8,200	7 (*)	26 (*)	130 (*)	348
	7,400	8,300	9 (*)	30 (*)	148 (*)	387
	7,500	8,400	10 (*)	33 (*)	166 (*)	426
	7,600	8,500	12 (*)	37 (*)	184 (*)	466
	7,700	8,600	13 (*)	40 (*)	202 (*)	505
	7,800	8,700	15 (*)	44 (*)	220 (*)	544

(*) Maximum length that can be installed ONLY with class H1 discharge pipes.

The Ø50 or Ø60 or Ø80 configurations contain Lab test data. In the event of installations that differ from the indications in the "standard configurations" and "adjustments" tables, refer to the equivalent linear lengths below.



In any case, the maximum lengths declared in the booklet are guaranteed, and it is essential not to exceed them.

COMPONENT	Linear equivalent in metres Ø80 (m)	
	Ø 50	Ø 60
Bend 45°	12.3	5
Bend 90°	19.6	8
Extension 0.5m	6.1	2.5
Extension 1.0m	13.5	5.5
Extension 2.0m	29.5	12

3.13 Installation on collective flues in positive pressure (fig. 18a-18b-18c)

The collective flue is a flue gas exhaust system suitable for collecting and expelling the combustion products of several appliances installed on several floors of a building. The positive pressure collective flues can only be used for type C condensing appliances. Therefore the B53P/B23P configuration is forbidden. The installation of boilers under collective pressure flues is allowed exclusively in G20. The boiler is sized to operate correctly up to a maximum internal pressure of the flue no higher than the value of 25 Pa. Check that the fan speed corresponds to what is shown in the table "technical data". Make sure that the air intake and exhaust pipes of the combustion products are watertight.

WARNINGS:



The appliances connected to a collective pipe must all be of the same type and have equivalent combustion characteristics.



The number of devices connected to a positive pressure collective pipe is defined by the flue designer.

The boiler is designed to be connected to a collective flue sized to operate in conditions where the static pressure of the collective flue pipe can exceed the static pressure of the collective air duct of 25 Pa in the condition in which n-1 boilers work at maximum rated heat input and 1 boiler at the minimum rated heat input allowed by the controls.



The minimum permissible pressure difference between the flue gas outlet and the combustion air inlet is -200 Pa (including - 100 Pa of wind pressure).

For both types of exhaust, further accessories are available (curves, extensions, terminals, etc.) which make possible the flue gas exhaust configurations foreseen in the boiler booklet.



The pipes must be installed in such a way as to avoid condensation sticking which would prevent the correct evacuation of the combustion products.



A data plate must be present at the connection point with the collective flue pipe. The plate must include at least the following information:

- the collective flue is sized for boilers C(10) type
- the maximum permissible mass flow of the combustion products in kg/h
- the dimensions of the connection to the common pipes
- a warning concerning the openings for the air outlet and the entry of the combustion products of the collective pressure pipe; these openings must be closed and their tightness must be checked when the boiler is disconnected
- the name of the manufacturer of the collective smoke pipe or its identification symbol.



See applicable legislation for the discharge of the combustion products as well as local regulations.



The flue gas pipe must be suitably selected based on the parameters shown below.

	maximum length	minimum length	UM
Ø 60-100	4,5	0,5	m
Ø 80	4,5	0,5	m
Ø 80/125	4,5	0,5	m



The terminal of the collective pipe must generate an upward air current.



Before attempting any operation, disconnect the appliance from the electrical supply.



Before assembling, lubricate the gaskets with a non-corrosive glide lubricant.



The flue gases discharge pipe should be inclined, if the pipe is horizontal, by 3° towards the boiler.



The number and characteristics of the exhaust ventilation devices which are the real characteristics of the flue itself.



The condensation can flow inside the boiler.



The maximum recirculated value allowed in wind conditions is 10%.



The maximum permissible pressure difference (25 Pa) between the combustion products inlet and the air outlet of a collective flue can not be exceeded when- 1 boiler work at the maximum nominal heat output and 1 boiler within minimum temperature allowed by the checks.



The collective smoke pipe must be adequate for an overpressure of at least 200 Pa.



The collective flue must not be equipped with a wind-proofing device.

At this point it is possible to install the curves and extensions, available as accessories, depending on the type of installation desired.

The maximum permissible lengths of the flue pipe and the air intake pipe are given in the instruction manual of the reference device.

With C(10) installation, in any case, report the number of fan speed (rpm) on the label placed next to the data plate.

3.14 Filling the heating system and eliminating air (Fig. 19)

Note: When eliminating air from the boiler using the de-aeration tap (A) the siphon fills; make sure that the level does not exceed the limit shown in the figure, eventually closing the de-aeration tap (A).

Note: even if the boiler is fitted with a semi-automatic filling device, the first filling operation must be carried out by turning the filler tap (B) with the boiler OFF.

Note: each time the boiler is powered up, the **automatic venting cycle** is carried out

FAMILY

Note: the presence of a water alarm (40, 41 or 42) does not allow the venting cycle to be carried out. The presence of a domestic hot water request during the venting cycle interrupts the venting cycle.

Once the hydraulic connections have been made, fill the heating system as follows:

- Set the boiler to OFF
- Slowly open the de-aeration tap (A) and the system filling tap (B)
- After about 1 minute, close the de-aeration tap (A)
- Wait for the pressure to increase: check that it reaches 1-1.5 bar; then close the system filling tap (B).

Note: if the mains pressure is less than 1 bar, keep the system filling tap (B) open during the venting cycle and close it once it has finished.

- To start the vent cycle shut of the electrical power for a few seconds; connect the power again leaving the boiler OFF. Check that the gas tap is closed.
- At the end of the cycle, if the circuit pressure has dropped, open the filling tap (B) again to bring the pressure back up to recommended levels (1-1.5 bar)

The boiler is ready after the vent cycle.

- Remove any air in the domestic system (radiators, zone manifolds, etc.) using the bleed valves.
 - Once again check that the system pressure is correct (ideally 1-1.5bar) and restore the levels if necessary.
 - If air is noticed when operating, repeat the vent cycle.
 - Once the operations are finished, open the gas tap and ignite the boiler.
- At this point it is possible to carry out any heat request.

3.15 Draining the heating system (Fig. 19)

Before draining, set the boiler to OFF and shut off the electrical supply setting the system's main switch to "off".

- Close the heating system's taps (if present).
- Open the de-aeration tap (A)
- Connect a pipe to the system discharge valve (C), then manually loosen it to let the water flow out.
- Once the operations are finished, remove the pipe from the system discharge valve and close the system discharge taps (C) and de-aeration(A) taps again.

3.16 Emptying the domestic hot water circuit

Whenever there is risk of frost, the domestic hot water system must be emptied in the following way:

- turn off the main water supply tap
- turn on all the hot and cold water taps
- drain the lowest points.

3.17 Condensate siphon (Fig. 19)

When the boiler is first started the siphon for collecting the condensate is empty. When eliminating air form the siphon fills.

- Slowly open the de-aeration tap (A) and leave it open until the amount of water contained in the siphon reaches the ledge.
- Close the de-aeration tap (A)
- Check that there are no leaks from the SRD device connection zone and that the device allows the liquid to run off correctly.
- Check that the system pressure has not dropped below 1 bar. If necessary, fill the system.

Repeat this operation during maintenance work.
CHECK THAT THE CONDENSATE DRAIN OUTLET SIPHON CONTAINS WATER, IF IT WAS NOT FILLED PROCEED AS DESCRIBED ABOVE.

3.18 Circulator

Circulator residual discharge head

The boilers is equipped with an already hydraulically and electrically connected circulator, whose useful available performance is indicated in the graph.

The modulation is managed by the board through the DUTY CYCLE PUMP - access level INSTALLER. The circulator is factory set with discharge head of 6 meters.

The boiler is equipped with an anti-blocking system which starts up an operation cycle after every 24 hours of stop, with the mode selector in any position.

 The "anti-locking" function is only activated when the boiler is electrically powered.

 It is strictly forbidden to operate the circulator without water.

Where there is the need to use a different curve, the desired level can be selected on the circulator.

The main characteristics and how to set the desired operation are described below.

3.18.1 User interface

Note: The user interface consists of a key (A), a red/green LED (B) and four yellow LED (C) set in a line.

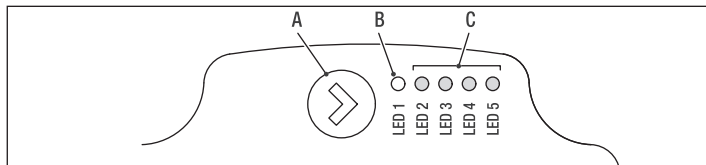

The user interface allows to view the operating performance (operating status and alarm status) and set the operating mode of the circulator. The performance, indicated by LEDs (B) and (C) are always visible during the normal operation of the circulator, while the settings are made by pressing button (A).

3.18.2 Indication of the operating status

When the circulator is operating, LED (B) is green. The four yellow LEDs (C) indicate the consumption of electric power (P1) as shown in the following table.

LED status	Status CIRCULATOR	Consumption in % of P1 MAX (*)
Green LED on +1 yellow LED on	Minimum operation	0~25
Green LED on + 2 yellow LEDs on	Minimum-medium operation	25~50
Green LED on + 3 yellow LEDs on	Medium-maximum operation	50~75
Green LED on + 4 yellow LEDs on	Maximum operation	100

(*) For the output (P1) absorbed by the circulator, refer to that indicated in the "Technical Data" table.

3.18.3 Indication of the alarm status

If the circulator has detected one or more alarms the bi-colour LED (B) is red. The four yellow LEDs (C) indicate the type of alarm as shown in the following table.

LED status	ALARM description	Status CIRCULATOR	Possible REMEDY
Red LED on + 1 Yellow LED on (LED 5)	The crankshaft is blocked	Start attempt every 1.5 seconds	Wait or unblock the crankshaft
Red LED on + 1 yellow LED on (LED 4)	Low input voltage	Warning only. The circulator continues to operate	Check the input voltage
Red LED on + 1 yellow LED on (LED 3)	Electrical power supply failure or circulator fault	The circulator has stopped	Check the electrical supply or replace the circulator

 If there are multiple alarms, the circulator displays the highest priority alarm only.

3.18.4 Display of the active settings

With the circulator powered, the active configuration of the circulator can be viewed by briefly pressing the button (A). The LEDs indicate the active settings.

No change to the configuration of the circulator can be made at this stage. Two seconds after of pressing the button (A), the user interface returns to the normal display of the operating status.

Key lock function

The key lock function is designed to prevent an accidental change of settings or misuse of the circulator.

When the lock function is activated, the prolonged pressing of button (A) is inhibited. This prevents the user from entering the setting section of the circulator operating mode.

The enabling/disabling of the key lock function is made by pressing button (A) for more than 10 seconds. During this step, all LEDs (C) flashes for 1 second.

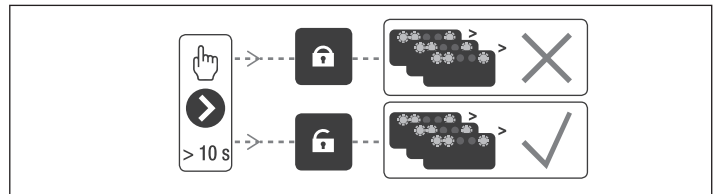

3.18.5 Variation of the discharge head of the circulator

In normal operation the circulator operates with the factory setting or the last setting made. To vary the configuration:

- Make sure the key lock function is disabled
- Press button (A) for more than 2 seconds until the LEDs start blinking. Pressing button (A) briefly within a period of no more than 10 seconds, the user interface will display the next settings. The various settings available will appear in a cyclic sequence
- If button (A) is not pressed, the last setting will be saved.

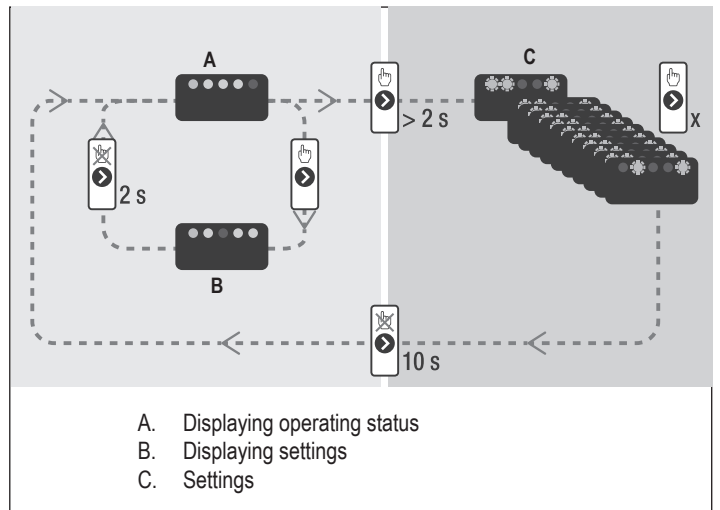

- Pressing button (A) allows to go back to the "display of the active settings" and verify that LEDs (B) and (C) indicate, for 2 seconds, the last setting made
- By not pressing button (A) for more than 2 seconds, the user interface will "display the operating status".

The available settings are shown below along with the related representation of LEDs (B) and (C).

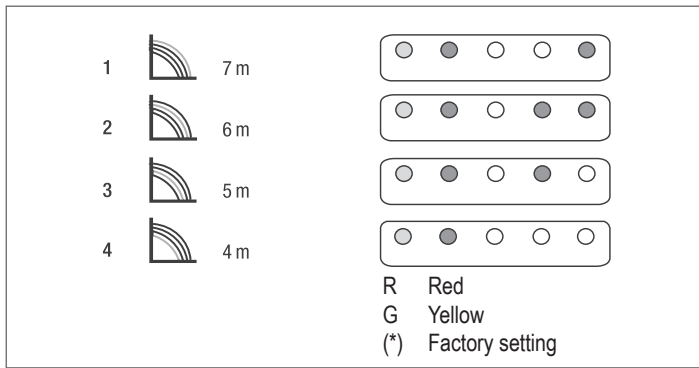

IMPORTANT

If curves 3 (5 metres) or 4 (4 metres) are set, you must replace the bypass with the one supplied, respecting the following procedure:

- disconnect the electricity supply to the boiler by turning the main system switch to OFF
- turn off the system taps and drain the heating circuit of the boiler
- remove the fixing clamp from the bypass cover (D)
- remove the bypass cover (E)
- replace the bypass valve (F) with the one supplied
- put back the by-pass body cover and its clip.

25 KIS

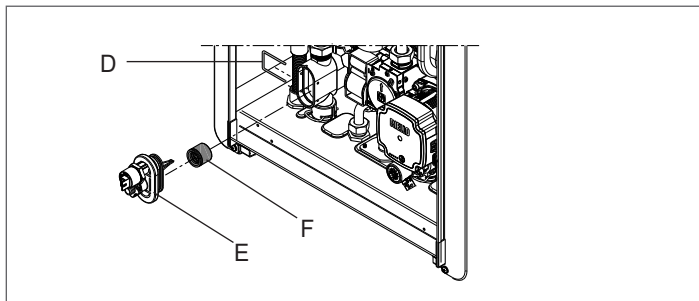

30 - 35 KIS

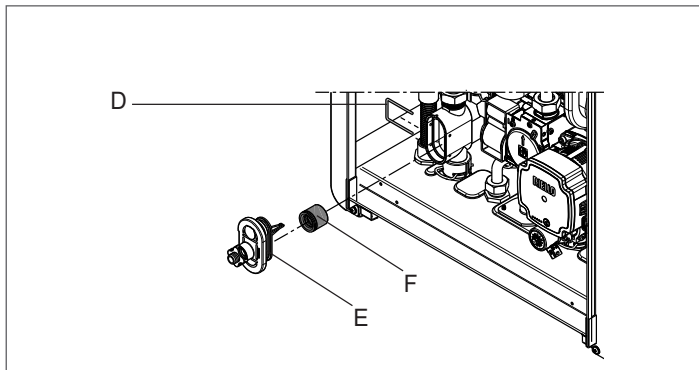

4 CONTROL PANEL (REC10)

The REC10 remote control has the function of a machine interface, displaying the system settings and providing access to the parameters.

The middle of the main screen displays the temperature of the domestic hot water delivery (if there is a storage cylinder with probe - optional) unless there is a heat request in heating mode, in this case the delivery temperature of the boiler is displayed.

The value expressed in bar refers to the system's water pressure.

The top of the screen shows the information regarding the current date and time, as well as the outdoor temperature, if available.

On the left and right sides are displayed the icons indicating the status of the system, their meaning is the following:

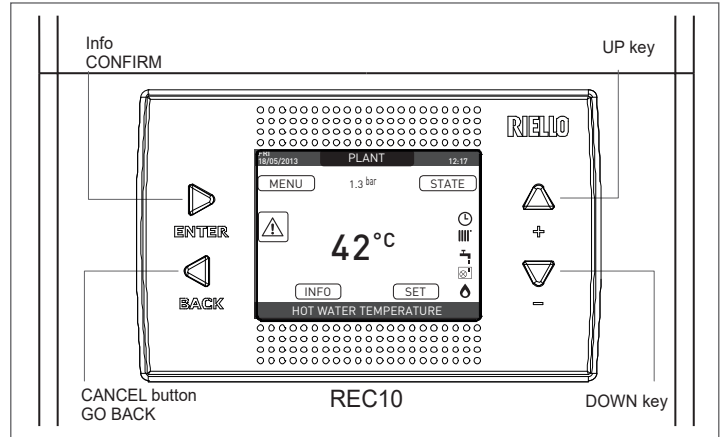

REC10	Boiler control panel	
Keys area		ENTER = confirm
		BACK= Return to the previous page / cancel selection Return to the main screen (press > 2 sec.)
		+ = Allows you to choose between the options: PLANT, STATE, SET, INFO, MENU and to navigate through the sub-menus scrolling upwards
		- = Allows you to choose between the options: PLANT, STATE, SET, INFO, MENU and to navigate through the sub-menus scrolling downwards

	This icon indicates that the OFF operating status mode has been set. Each ignition request is ignored except for the anti-freeze function. The pump anti-lock, 3-way valve and anti-freeze function remain active.
	This icon indicates that WINTER mode has been selected (HEATING function enabled). If a heating request from the main zone is in progress, the icon will be flashing.
	This icon indicates that the circuit for domestic hot water production is enabled. When a domestic hot water request is in progress, the icon flashes. The P at the top of the domestic hot water icon indicates that the boiler pre-heating function is enabled; the P when flashing indicates that a pre-heating request is in progress.
	When the "central heating programming timing" function is enabled this icon indicates that the system heating (main zone) is in AUTOMATIC mode (the management of the heating requests follows what has been set with the timer). If the heating function is not enabled during the current time frame, the icon will be crossed out.
	When the "central heating programming timing" function is enabled this icon indicates that the system heating (main zone) is in MANUAL mode (the management of the heating requests does not follow what has been set with the programming timing, but it is always active).
OFF	This icon indicates that the system (main zone) has been set to off (not active).
	This icon indicates that the system is detecting the presence of a flame.
	This icon indicates the presence of an anomaly, and is always flashing.

The display of the REC10 control panel is equipped with the new "Color Bar" that rapidly informs the user about the boiler operation.

The operating states and the alarms are grouped by 4 colours:

- **GREEN**: normal operation, the system is serving domestic hot water/heating requests or else automatic functions like, for example, anti-legionella, antifreeze, flue cleaning, etc.. Scrolling text describes the function active in that moment
- **YELLOW**: presence of faults that could be resolved by the user that allow the product to operate even partially. An error triangle on the display gives access to details about the fault like, for example, "call for service", domestic hot water probe fault, etc...
- **RED**: presence of lockout faults that require the intervention of the Technical Assistance Centre. An error triangle on the display gives access to details about the fault like, for example, "stop for service", lockout, etc...
- **GREY**: system is ready to meet any requests or functions, no fault detected.

If several conditions are present at the same time, the signal on the main screen corresponds to the highest priority, in the following ascending order: Grey, Green, Yellow and Red.

Pressing the "UP" and "DOWN" keys it is possible to select from among the following options:

- **PLANT**: a scrolling message on the display can indicate the temperature of the domestic hot water probe rather than the flow sensor of the boiler

- **STATE (when the PLANT screen is selected)**: to set the status of the boiler (OFF, SUMMER or WINTER) and, when managed by the room thermostat, the operating mode of the main area in heating mode (ON or OFF) if the programming timing is disabled, AUTO according to hourly programming, MANUAL or OFF if programming timing is enabled)
 - **SET**: to establish the heating or hot water setpoint value or for activating pre-heating
 - **INFO**: to display the value of the system variables
 - **MENU**: to access the system's configuration menus
- The configuration MENU is organised with a multi-level tree structure. With the "ENTER" key you can access the selected sub-menu, with the "UP" and "DOWN" keys it is possible to navigate the sub-menus, while with the "BACK" key you return to the previous level. An access level has been fixed for each sub-menu: USER level always available; TECHNICAL level password protected.
- Below is a summary of the MENU tree structure of the REC10.

- Some of the information might not be available on the REC10 depending on the access level, the status of the machine or the system configuration.

Structure of the MENU tree of the REC10

MENU	DEFAULT VALUE FACTORY SET	MINIMUM VALUE	MAXIMUM VALUE	ACCESS LEVEL NOTES	SET VALUE
SETTINGS				USER	
TIME & DATE				USER	
LANGUAGE		ITALIANO / ENGLISH / ...		USER	
BACKLIGHT	5 min	1 min	15 min	USER	
TIME SCHEDULE				USER	
MAIN				USER Only IF POR=1	
ZONE 1				USER Only IF POR=1	
ZONE 2				USER Only IF POR=1	
DHW				USER	
DHW HEAT PUMP				USER	
TECHNICAL				INSTALLER	
INSTALLATION				INSTALLER	
ZONES MANAGER				INSTALLER	
MODIFY ZONE	MAIN	MAIN / ZONE 1 / ZONE 2		INSTALLER	
ACTUATION TYPE	ITRF05/AKM	ITRF05/AKM	BE16	INSTALLER Only MAIN zone	
REQUEST TYPE	THERMOSTAT	THERMOSTAT / TEMPERAURE PROBE / REC10 MASTER / REC10 SLAVE		INSTALLER	
BE16 ADDRESS	--	1	6	INSTALLER Only zones with ACTUATION=BE16	
HYDRAULIC CONF	DIRECT ZONE	DIRECT ZONE	MIXING ZONE	INSTALLER Only zones with ACTUATION=BE16	
ZONE TYPE	HIGH TEMP	HIGH TEMP	LOW TEMP	INSTALLER	
MIN CH SET	20 °C (AT) 20 °C (BT)	20 °C	MAX CH SET	INSTALLER	
MAX CH SET	80,5 °C (AT) 45 °C (BT)	MIN CH SET	80,5 °C (AT) 45 °C (BT)	INSTALLER	
CHANGE NAME				INSTALLER	
PI - PROPORTIONAL	5	0	99	SERVICE Only mixing zones with ACTUATION=BE16	
PI - INTEGRAL	10	0	99	SERVICE Only mixing zones with ACTUATION=BE16	
VALVE RUN	120 sec	0 sec	240 sec	SERVICE Only mixing zones with ACTUATION=BE16	
CLOSING AT POWER ON	140 sec	0 sec	240 sec	SERVICE Only mixing zones with ACTUATION=BE16	
OUTLET OVER	55 °C	0 °C	100 °C	SERVICE Only BT zones with ACTUATION =BE16	
OUTLET OVER TEST TIME	0 min	0 min	240 min	SERVICE Only BT zones with ACTUATION =BE16	
OUTLET OVER WAIT TIME	2 min	VALVE RUN	240 min	SERVICE Only BT zones with ACTUATION =BE16	

MENU

	DEFAULT VALUE FACTORY SET	MINIMUM VALUE	MAXIMUM VALUE	ACCESS LEVEL NOTES	SET VALUE
OUTLET OVER REST TIME	2 min	0 min	240 min	SERVICE Only BT zones with ACTUATION = BE16	
FREEZE PROT TEMP	6 °C	-20 °C	50 °C	SERVICE Only zones with ACTUATION = BE16	
FREEZE PROT OFFSET	5 °C	1 °C	20 °C	SERVICE Only zones with ACTUATION = BE16	
FREEZE PROT EXT	10 °C	0 °C	100 °C	SERVICE Only zones with ACTUATION = BE16	
POR	0 (1 if REC10 in the AMBIENT)	0	1	INSTALLER	
ADD ZONE				INSTALLER	
DELETE ZONE				INSTALLER	
SENSOR CALIBRATION	0,0 °C	-6,0 °C	6,0 °C	INSTALLER	
SYSTEM RESET				INSTALLER	
PARAMETERS				INSTALLER	
ANTI-CYCLE FUNCTION	3 min	0 min	20 min	INSTALLER	
HYST ON HIGH TEMP	5 °C	2 °C	10 °C	SERVICE	
HYST OFF HIGH TEMP	5 °C	2 °C	10 °C	SERVICE	
HYST ON LOW TEMP	3 °C	2 °C	10 °C	SERVICE	
HYST OFF LOW TEMP	3 °C	2 °C	10 °C	SERVICE	
SP INCR HIGH TEMP	5 °C	0 °C	10 °C	SERVICE	
SP INCR LOW TEMP	0 °C	0 °C	6 °C	SERVICE	
DECR COOLING SP	0 °C	0 °C	10 °C	SERVICE	
PUMP DUTY CYCLE	85	41	100	INSTALLER	
RESET CH TIMERS	FUNCTION NOT ACTIVE	FUNCTION NOT ACTIVE	FUNCTION ACTIVE	INSTALLER	
DHW THERMOSTAT	RELATED	RELATED	ABSOLUTE	INSTALLER Only in instantaneous configuration	
SLIDING OUTLET	DEACTIVATE FUNCTION	DEACTIVATE FUNCTION	ACTIVATE FUNCTION	INSTALLER	
CH DELAY POST-DHW	0	0	1	SERVICE	
CH DELAY TIME	6 sec	1 sec	255 sec	SERVICE If CH DELAY POST-DHW = 1	
PRESS TRANSDUCER	1	0	1	SERVICE	
AUTO WATER FILL ENABLE	1	0	1	SERVICE Only if PRESS TRANSDUCER = 1	
BEGIN SYSTEM FILLING	0,6	0,4	1	SERVICE Only if AUTO WATER FILL ENABLE = 1	
PREHEATING	0	0	1	INSTALLER Only if managed by the control board	
DHW DELAY	0 sec	0 sec	60 sec	INSTALLER Only if managed by the control board	

MENU		DEFAULT VALUE FACTORY SET	MINIMUM VALUE	MAXIMUM VALUE	ACCESS LEVEL NOTES	SET VALUE
DO_AUX1		0	0	2	INSTALLER	
WEATHER COMPENSATION					INSTALLER	
CLIMATIC CURVES		MAIN	MAIN / ZONE 1 / ZONE 2		INSTALLER	
FIXED SET POINT		80,5 °C (AT) 45 °C (BT)	MIN CH SET	MAX CH SET	INSTALLER If EXTERNAL PROBE NOT connected	
NIGHT COMP		FUNCTION NOT ACTIVE	FUNCTION NOT ACTIVE	FUNCTION ACTIVE	INSTALLER If EXTERNAL PROBE connected	
CURVE SLOPE		2,0	1,0	3,0	INSTALLER If EXTERNAL PROBE connected, request type TA and zone type AT	
CURVE SLOPE		0,4	0,2	0,8	INSTALLER If EXTERNAL PROBE connected, request type TA and zone type BT	
AMBIENT INFLUENCE		2,0	0,1	5,0	INSTALLER If request type AMBIENT PROBE or REC10	
OFFSET		10	0	20	INSTALLER If request type AMBIENT PROBE or REC10	
COOLING		20 °C	20 °C	40 °C	INSTALLER If request type AMBIENT PROBE or REC10	
BUILDING TYPE		18 °C	4 °C	20 °C	INSTALLER	
OUTDOOR REACTIVITY		5 min	5 min	20 min	INSTALLER Only if EXTERNAL PROBE connected	
OUTDOOR REACTIVITY		20	0	255	INSTALLER Only if EXTERNAL PROBE connected	
RANGE RATED		MAX CH	MIN	MAX CH	INSTALLER	
CALIBRATION					INSTALLER	
MIN		see MULTIGAS TABLE	1500 RPM	3000 RPM	INSTALLER	
MAX		see MULTIGAS TABLE	5500 RPM	999 RPM	INSTALLER	
MAX CH		see MULTIGAS TABLE	MIN	MAX	INSTALLER	
COMBUSTION ANALYSIS					INSTALLER	
ACTIVATE FUNCTION					INSTALLER	
DEACTIVATE FUNCTION					INSTALLER	
MAX SPEED		MAX			INSTALLER	
RANGE RATED SPEED		RANGE RATED			INSTALLER	
MIN SPEED		MIN			INSTALLER	
CHANGE FAN SPEED		Current speed	MIN	MAX	INSTALLER	
ANTI-LEGIO		WEEKLY FUNCTION	FUNCTION NOT ACTIVE / DAILY FUNCTION / WEEKLY FUNCTION		INSTALLER	
AIR PURGING CYCLE		FUNCTION DISABLED	FUNCTION DISABLED	FUNCTION ENABLED	SERVICE	
FUNCTION ENABLED					SERVICE	

MENU	DEFAULT VALUE FACTORY SET	MINIMUM VALUE	MAXIMUM VALUE	ACCESS LEVEL NOTES	SET VALUE
FUNCTION DISABLED				SERVICE	
STOP FUNCTION				INSTALLER Only if VENT CYLCE in progress	
EXHAUST PROBE RESET				INSTALLER	
ADD WATER TANK				INSTALLER Only in instantaneous configuration	
WATER TANK				INSTALLER	
REMOVE WATER TANK				INSTALLER	
WATER TANK SETPOINT	50 °C	37,5 °C	60 °C	INSTALLER Only if HEAT PUMP enabled to DHW	
TANK FROST PROTECT	7 °C	0 °C	100 °C	SERVICE Only if HEAT PUMP enabled to DHW	
TANK FR PROT OFFSET	5 °C	1 °C	20 °C	SERVICE Only if HEAT PUMP enabled to DHW	
ADD SOLAR PLANT				INSTALLER Only if solar system is not configured	
SOLAR				INSTALLER	
REMOVE SOLAR PLANT				INSTALLER	
T MAX TANK	60 °C	10 °C	130 °C	INSTALLER	
DELTA T ON PUMP	8 °C	DELTA T OFF PUMP	30 °C	INSTALLER	
DELTA T OFF PUMP	4 °C	4 °C	DELTA T ON PUMP	INSTALLER	
INTEGRATION DELAY	0 min	0 min	199 min	INSTALLER	
COLLECTOR T MIN	(--)	(--)/ -30 °C	0 °C	INSTALLER	
COLLECTOR T MAX	110 °C	COLLECTOR T PROT	180 °C	INSTALLER	
COLLECTOR T PROT	110 °C	80 °C	COLLECTOR T MAX	INSTALLER	
COLLECTOR T AUTH	40 °C	COLLECTOR T LOCK	95 °C	INSTALLER	
COLLECTOR T LOCK	35 °C	-20 °C	COLLECTOR T AUTH	INSTALLER	
PWM COLL PUMP	0 min	0 min	30 min	INSTALLER	
TANK COOLING	FUNCTION NOT ACTIVE	FUNCTION NOT ACTIVE	FUNCTION ACTIVE	INSTALLER	
SOLAR PUMP MODE	OFF	OFF / ON / AUTO		INSTALLER	
ADD HEAT PUMP				INSTALLER Only if heat pump not configured	
HEAT PUMP				INSTALLER	
REMOVE PDC				INSTALLER Only if heat pump not configured	
USE FREE CONTACTS / USE BUS	USE BUS	USE BUS	USE FREE CONTACTS	SERVICE	
ENABLE COOLING / DISABLE COOLING	DEACTIVATE FUNCTION	FUNCTION ACTIVE	DEACTIVATE FUNCTION	INSTALLER	

MENU	DEFAULT VALUE FACTORY SET	MINIMUM VALUE	MAXIMUM VALUE	ACCESS LEVEL NOTES	SET VALUE
USE FOR DHW / DON'T USE FOR DHW	DHW FUNCTION NOT ACTIVE	DHW FUNCTION ACTIVE	DHW FUNCTION NOT ACTIVE	INSTALLER	
ANTI FREEZE DELTA SET	1 °C	0 °C	6 °C	SERVICE	
ENABLE NIGHT REDUCT / DISABLE NIGHT REDUCT	DEACTIVATE FUNCTION	FUNCTION ACTIVE	DEACTIVATE FUNCTION	INSTALLER	
REDUCED FREQUENCY	100 %	50 %	100 %	SERVICE	
MIN OUTDOOR TEMP	5 °C	-5 °C	20 °C	INSTALLER	
MIN DHW OUT TEMP	5 °C	-5 °C	20 °C	INSTALLER	
MIN EMERG OUT T	-10 °C	-20 °C	10 °C	INSTALLER	
BOILER INTEGR DELAY	30 min	1 min	240 min	SERVICE	
HP INTEGR DELAY	30 min	1 min	240 min	SERVICE	
BOILER WAITING	2 min	1 min	60 min	SERVICE	
HEAT PUMP WAITING	2 min	1 min	60 min	SERVICE	
INTEGRATION OFFSET	5 °C	0 °C	10 °C	SERVICE	
WINTER SUMMER DELAY	0 h	0 h	24 h	SERVICE	
WARNING VALIDATION	60 sec	1 sec	300 sec	SERVICE	
ENABLE CIRC AUTO MODE / ENABLE CIRC ON MODE	AUTO	ON	AUTO	INSTALLER	
DHW HP SETPOINT	60 °C	20 °C	60 °C	SERVICE	
DHW OFFSET	10 °C	0 °C	25 °C	SERVICE	
ENABLE ERROR HISTORY				SERVICE	
ERROR HISTORY				INSTALLER	
SCREED HEATING	DEACTIVATE FUNCTION	DEACTIVATE FUNCTION	ACTIVATE FUNCTION	INSTALLER	
DEACTIVATE FUNCTION				INSTALLER	
ACTIVATE FUNCTION				INSTALLER	
FUNCTION SETTINGS				SERVICE	
TFMIN	20 °C	15 °C	30 °C	SERVICE	
TFMAX	35 °C	30 °C	55 °C	SERVICE	
COMBUSTION MONITORING				SERVICE	
GAS TYPE	NATURAL GAS	NATURAL GAS / LPG		SERVICE	
BOILER TYPE	A	A / B / C		SERVICE	
COMBUSTION OFFSET	RESTORE	RESTORE	RESTORE	SERVICE	
SYSTEM INFO				SERVICE	

4.1 Access to the technical parameters

Through the REC10 it is possible to access, using the TECHNICAL menu, a series of parameters that can be programmed to allow you to personalise the operation of the boiler:

- select MENU on the main page of the REC10 and press "ENTER"

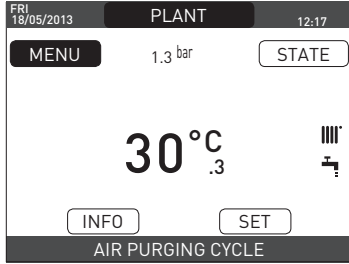

- keep the "BACK" and "DOWN" keys pressed at the same time to enter the password menu (about 5 sec)

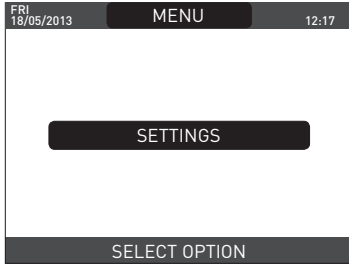

- with the "UP" and "DOWN" keys select the password to access the authorisation level INSTALLER or SERVICE, depending on the level of the tree menu, then press "ENTER"

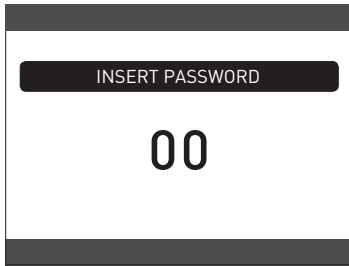

- select TECHNICAL with the "UP" and "DOWN" keys, confirming the selection with "ENTER"

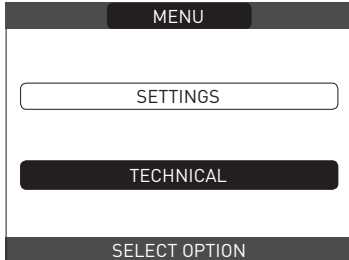

- access the desired menu and change/view the parameter concerned (see "structure of the MENU tree of the REC10").

It is possible to return to the start page at any time by keeping the CANCEL key pressed for at least 2 seconds.

5 COMMISSIONING

5.1 Preliminary checks

The first ignition should be carried out by expert personnel from an authorised Technical Assistance Service Centre. Before starting up the boiler, check:

- that the data of the supply networks (electricity, water, gas) correspond to the label data
- that the extraction pipes of the flue gases and the air suction pipes are working correctly
- that conditions for regular maintenance are guaranteed if the boiler is placed inside or between items of furniture
- the seal of the fuel adduction system
- that the fuel flow rate corresponds to values required by the boiler
- that the fuel supply system is sized to provide the correct flow rate to the boiler, and that it has all the safety and control devices required by current regulations
- that the circulator rotates freely because, especially after long periods of inactivity, deposits and/or debris can prevent free rotation.

Eventual releasing of the circulator shaft

- Insert a screwdriver in the hole (1) of the circulator.
- Press (a) and turn the Phillips no. 2 screwdriver (b) until the motor shaft is released. Perform this operation with extreme caution to avoid damaging the components.

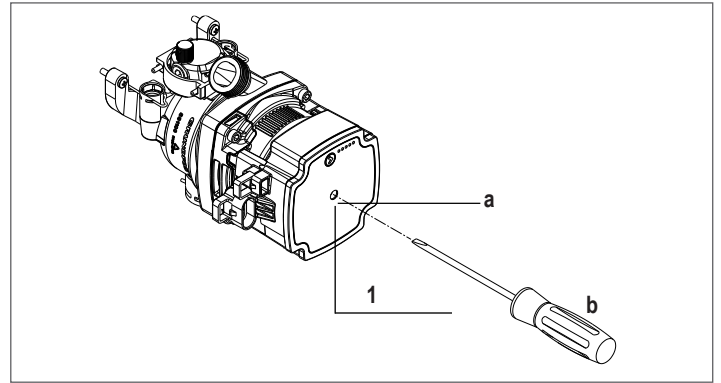

5.2 Programming the boiler

- Position the system's master switch to the "on" position.

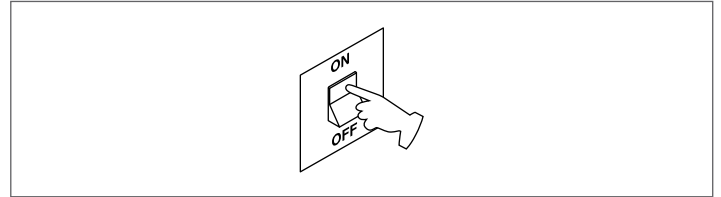

- If necessary set the TIME and DATE setting the HOURS, MINUTES, DAY, MONTH and YEAR with the "UP" and "DOWN" keys, confirming the selection.

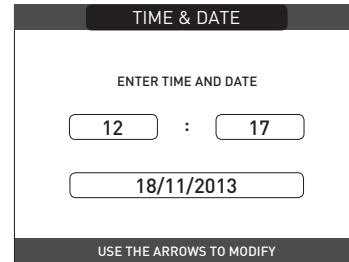

Note: it is possible to change the TIME and DATE settings, as well as the LANGUAGE and the duration of the back-lighting, even afterwards by entering the MENU from the main screen and then selecting SETTINGS.

⚠ Each time that the boiler is powered an automatic venting cycle is carried out lasting 4 min. To interrupt the vent cycle, carry out the procedure explained in the section "Initial commissioning".

- Set the boiler to OFF on the REC10 select the menu STATE and then BOILER.

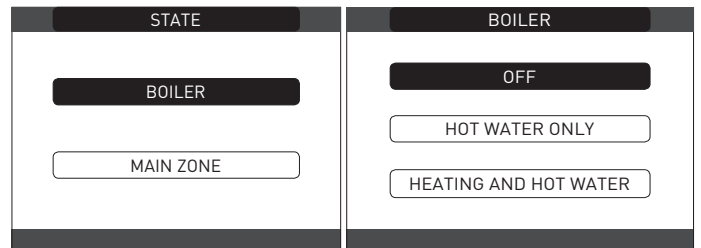
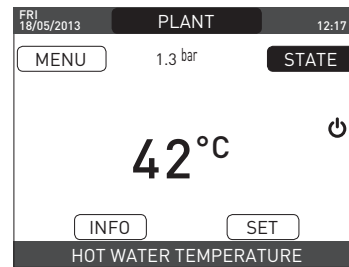

- Through the REC10 it is possible to access, using the TECHNICAL menu, a series of parameters that can be programmed to allow you to personalise the operation of the boiler based on the type of system.
- Then set the parameters according to the desired operating modes.

5.2.1 Boiler configuration

- Access the technical parameters as explained in the section "Accessing the technical parameters"
- Select PARAMETERS with the "UP" and "DOWN" keys, confirming the selection.

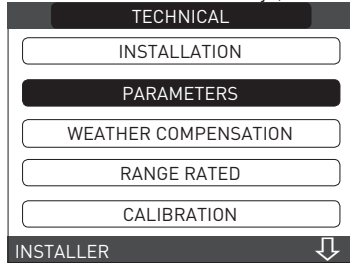

- Select from among the options with the "UP" and "DOWN" keys, confirming the selection.

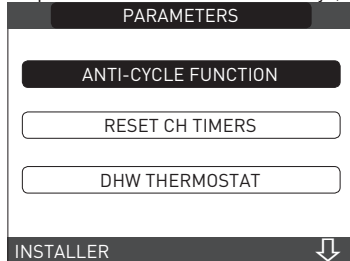

- ANTI-CYCLE FUNCTION

This parameter allows you to change the ANTI-CYCLE FUNCTION, regarding the delay time introduced for re-igniting the burner in the face of an off due to the heating temperature being reached. The factory setting for this parameter is 3 minutes and can be set to a value between 0 min and 20 min selecting the desired one with the "UP" and "DOWN", keys confirming the selection.



- RESET CH TIMERS

This parameter allows you to reset the REDUCED HEATING MAXIMUM OUTPUT TIMING, during which the speed of the fan is limited to 75% of the maximum heating output that has been set, and the FORCED HEATING TIMING OFF. The factory setting for this parameter is FUNCTION NOT ACTIVE, select FUNCTION ACTIVE using the "UP" and "DOWN" keys, confirming the decision to reset the timings.

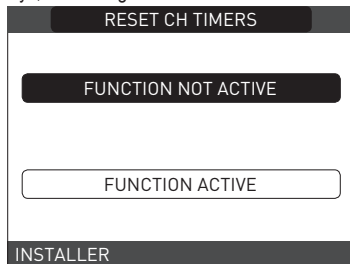

- DOMESTIC HOT WATER THERMOSTATS

This parameter allows you to set the type of DOMESTIC HOT WATER THERMOSTATS. The factory setting for this parameter is RELATED, i.e. for domestic hot water the boiler switches off at setpoint +5°C and restarts at setpoint +4°C. To select the ABSOLUTE values, where the boiler for domestic hot water will still switch off at 65°C and restart at 63°C, use the "UP" and "DOWN" keys.

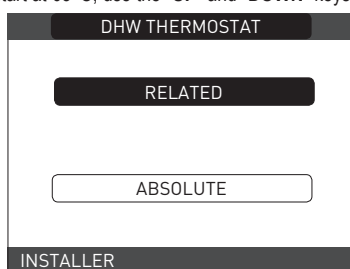

- PREHEATING

Setting PREHEATING = 1 the boiler's domestic hot water function activates. This function keeps the water in the domestic hot water exchanger hot, to reduce standby times when a request is made. When the pre-heating function is enabled the symbol P comes on with a steady light at the top with respect to the hot water icon. During burner ignition following a pre-heating request, the symbol P starts flashing.

To deactivate the pre-heating function, set the parameter to PREHEATING = 0, the symbol P switches off. The function is not active when the boiler is OFF.

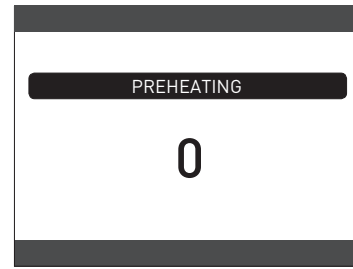

- TOUCH & GO

If you do not want PREHEATING to be always active and you want hot water immediately ready, it is possible to preheat the domestic hot water just a few moments before taking it. Set the parameter to PREHEATING = 2, to activate the TOUCH&GO function. This function allows you, by opening and closing the tap, to start the instantaneous pre-heating that prepare the hot water only for that water take.

- DO_AUX1

This parameter allows you to configure the operation of an additional relay (only if the relay board is installed (not supplied as standard) to bring a phase (230Vac) to a second heating pump (additional pump) or a zone valve. The factory setting for this parameter is 0 and can be set within the 0 - 2 range with the following meaning:

Pin 1 and 2 of X21	Not present	Jumpered
DO_AUX1 = 0	additional pump management	zone valve management
DO_AUX1 = 1	zone valve management	zone valve management
DO_AUX1 = 2	additional pump management	additional pump management

- DHW DELAY

This parameter allows you to set the delayed starting of the boiler in domestic hot water mode. The factory setting of this parameter is 0 and can be programmed within the range 0 - 60 sec.

5.2.2 Configuration of the zone

It is possible to customise the management of the heating zone by accessing the ZONES MANAGER menu.

- Access the technical parameters as explained in the section "Accessing the technical parameters"
- In sequence select INSTALLATION, ZONES MANAGER and MODIFY ZONE with the "UP" and "DOWN" keys and confirm the selection.

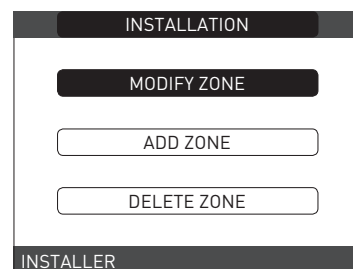
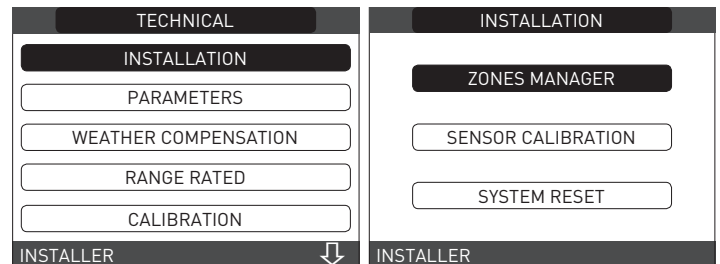

- Select the desired heating zone and then choose from among the options with the "UP" and "DOWN" keys, confirming the selection:

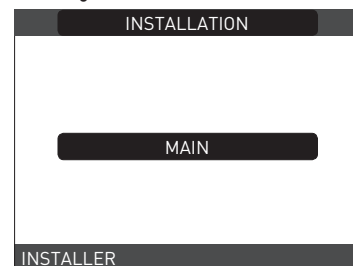

- TYPE OF ACTUATION

Set the parameter in question to ITRF05/AKM (default value)

- TYPE OF HEAT REQUEST

This parameter allows you to specify the type of heat request, it is possible to choose from among the following options:

THERMOSTAT (factory setting): the heat request is generated with an ON/OFF thermostat

REC10 MASTER: the heat request to the boiler is generated by the REC10 MASTER that assumes the function of MACHINE INTERFACE

- TYPE OF ZONE

This parameter allows you to specify the type of zone to be heated, it is possible to choose from among the following options:

- HIGH TEMPERATURE (factory setting)
- LOW TEMPERATURE

- MIN SET HEAT

This parameter allows you to specify the minimum heating setpoint that is possible (range 20°C - 80.5°C, default 20°C for high temperature systems - range 20°C - 45°C, default 20°C for low temperature systems)

- MAX SET HEAT

This parameter allows you to specify the maximum heating setpoint that is possible (range 20°C - 80.5°C, default 80.5°C for high temperature systems - range 20°C - 45°C, default 45°C for low temperature systems)

- CHANGING NAME

This parameter allows you to attribute a specific name to the heating zone

- POR

This parameter allows you to enable the central heating programming timing for the zone concerned if the heat request is carried out using a room thermostat.

Programming timing not enabled = 0

When the room thermostat contact closes the heat request is always met without any time band limitation.

Programming timing enabled = 1

When the room thermostat contact closes the heat request is enabled according to the programming timing.

Note: In this case make sure that the operating mode of the zone is set to AUTO in the STATE menu.

5.2.3 Time band scheduling function (room thermostat)

Whenever the heating system is managed by a room thermostat, and therefore without any programming timing, it is possible to tie the heat requests coming from the device to programmable time bands by setting the parameter POR = 1 (see section "Configuring the zone"), in other cases it is always enabled.

To access this function:

- select MENU on the main page of the REC10 and press "ENTER"

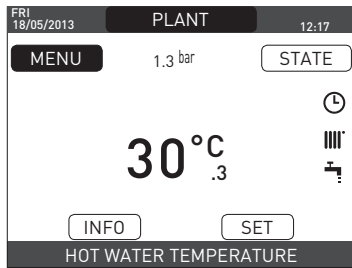

- select TIME SCHEDULE with the "UP" and "DOWN" keys, confirming the selection

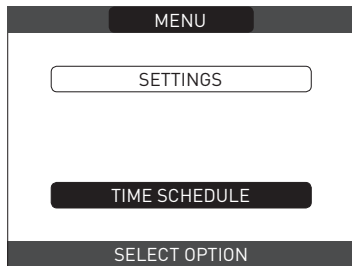

From this menu it is possible to access the display and adjustment of the programming timing for the heating functions of the zone. For each day of the week it is possible to set up to 4 bands, characterised by a starting time and an end time.

Note: For more details on the use of the programming timing see the USER MANUAL of the REC10.

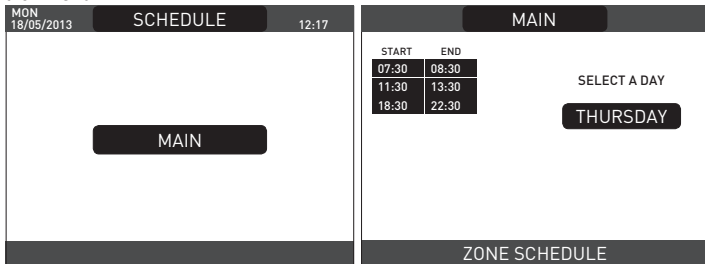

5.2.4 Setting the thermoregulation

Thermoregulation only works with the outdoor temperature sensor connected and active only for the HEATING function; therefore, once installed, connect the outdoor temperature sensor to the specific connections on the boiler terminal board.

This enables the THERMOREGULATION function.

The temperature measured by the outdoor temperature sensor is displayed on the initial page in the top right, alternating with the display of the time.

When thermoregulation is enabled (outdoor temperature sensor present), the algorithm for automatically calculating the outlet setpoint depends on the type of heat request.

In any case, the thermoregulation algorithm will not directly use the outdoor temperature, but rather a calculated outdoor temperature that takes into account the building's insulation: in buildings that are well insulated, the outdoor temperature variations will have less impact than those that are poorly insulated by comparison.

Enabling THERMOREGULATION occurs in the following way:

- access the technical parameters as explained in the section "Accessing the technical parameters"
- select WEATHER COMPENSATION with the "UP" and "DOWN" keys, confirming the selection.

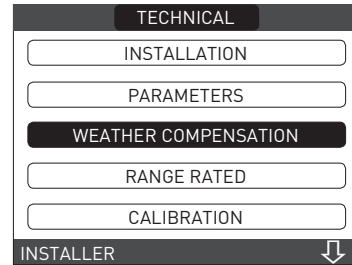

Using the REC10 it is possible to set the value of the following parameters:

BUILDING TYPE

It is an indication of the frequency with which the value of the calculated outdoor temperature for thermoregulation is updated, a low value will be used for buildings that have little insulation.

Setting range: [5min - 20min]

Factory setting: [5min]

OUTDOOR REACTIVITY

It is an indication of the speed with which variations of the outdoor temperature affect the calculated outdoor temperature value for thermoregulation, low values indicate high speeds.

Setting range: [0 - 255]

Factory setting: [20]

At this point, to change the value of the previous parameters, proceed as described below:

- access the technical parameters as explained in the section "Accessing the technical parameters"
- in sequence select WEATHER COMPENSATION and BUILDING TYPE rather than OUTDOOR REACTIVITY with the "UP" and "DOWN" keys, confirming the selection
- set the desired value with the "UP" and "DOWN" keys, confirming the selection.

Note: The value of the calculated outdoor temperature used by the thermoregulation algorithm is displayed in the INFO menu under FILTERED OUTDOOR TEMP.

REQUEST FROM ROOM THERMOSTAT OR POR (Heating Programming Timing)

In this case the outlet setpoint depends on the outdoor temperature for obtaining a reference ambient temperature of 20°C.

There are 2 parameters that compete to calculate the output setpoint:

- slope of the compensation curve (KT)
- offset on the reference ambient temperature.

SELECTING THE COMPENSATION CURVE- (Fig. 20)

The compensation curve for heating maintains a theoretical temperature of 20°C indoors, when the outdoor temperature is between +20°C and -20°C. The choice of the curve depends on the minimum outdoor temperature envisaged (and therefore on the geographical location), and on the delivery temperature envisaged (and therefore on the type of system). It is carefully calculated by the installer on the basis of the following formula:

$$KT = T_{outlet\ envisaged} - T_{shift}$$

20°-min. design external T

Tshift = 30°C standard system
25°C floor installations

If the calculation produces an intermediate value between two curves, you are advised to choose the compensation curve nearest the value obtained.

Example: if the value obtained from the calculation is 1.3, this is between curve 1 and curve 1.5. Choose the nearest curve, i.e. 1.5.

The settable KT values are as follows:

Standard system: 1.0-3.0

floor system 0.2-0.8.

Using the REC10 it is possible to set the selected thermoregulation curve:

- access the technical parameters as explained in the section "Accessing the technical parameters"
- in sequence select WEATHER COMPENSATION and CLIMATIC CURVES with the "UP" and "DOWN" keys, confirming the selection
- select the desired heating zone with the "UP" and "DOWN", keys confirming the selection
- set the desired climatic curve with the "UP" and "DOWN" keys, confirming the selection.

OFFSET ON THE REFERENCE AMBIENT TEMPERATURE - (Fig. 20)

In any event, the user can indirectly modify the value of the HEATING setpoint inserting an offset on the reference temperature that can vary within the range -5/+5 (offset 0 = 20°C).

NIGHT COMPENSATION - (Fig. 20)

Whenever a programmable timer is connected to the ROOM THERMOSTAT input, from the TECHNICAL\WEATHER COMPENSATION\CLIMATIC CURVES\MAIN the NIGHT COMP function can be enabled. In this case, when the CONTACT is CLOSED, the heat request

is made by the flow sensor, on the basis of the outdoor temperature, to obtain a nominal ambient temperature on DAY level (20°C).

The opening of the contact does not produce a switch-off, but a reduction (parallel translation) of the climatic curve on NIGHT level (16°C).

Also in this case, the user can indirectly modify the value of the HEATING setpoint inserting once again an offset on the reference DAY temperature (20°C) rather than NIGHT (16°C) that can vary within the range [-5 - +5].

5.3 First commissioning

- Position the system's master switch to the "on" position.
- Open the gas tap to allow fuel to flow.

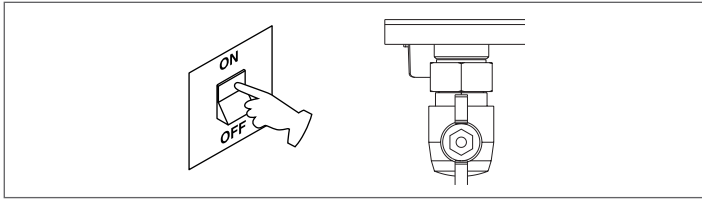

- Adjust the room thermostat to the desired temperature (~20°C) or, if the system is equipped with a chronothermostat or programmable timer or REC10 set as an ambient regulator, ensure that the thermostat or timer is "active" and set correctly (~20°C)
- Then set the boiler for HEATING AND HOT WATER (WINTER) selecting the STATE menu on the REC10 and then BOILER, based on the season and the type of operation selected.

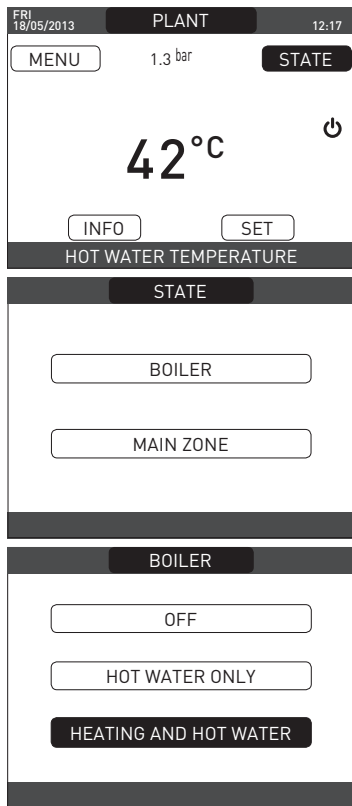

- When there is a heat request and the boiler is igniting, the icon  appears on the display. The boiler will start up and continue working until the set temperatures are reached, after which it will then go back to standby.

Vent cycle

 Each time that the boiler is powered, an automatic vent cycle is carried out lasting 4 min. When the vent cycle is in progress, all heat requests are inhibited except for domestic hot water ones when the boiler is not set to OFF, and a scrolling message at the foot of the page appears on the main page of the REC10.

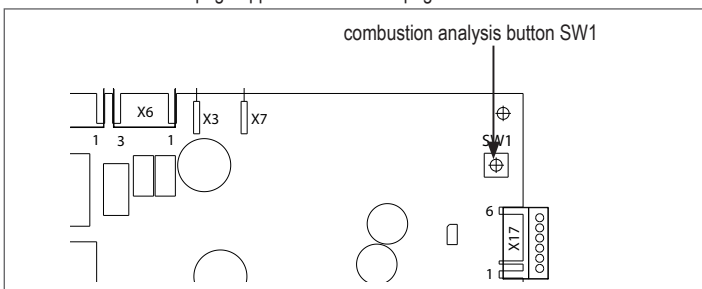

 The vent cycle can be interrupted beforehand by removing the cap from the instrument panel and pressing the combustion analysis button SW1 or else from the TECHNICAL menu of the REC10 in the following way:

- access the technical parameters as explained in the section "Accessing the technical parameters"
- select AIR PURGING CYCLE with the "UP" and "DOWN" keys, confirming the selection

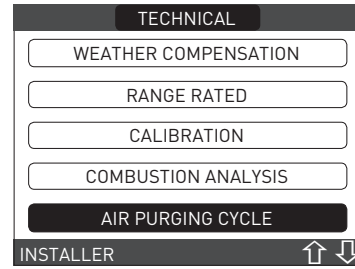

- select STOP FUNCTION with the "UP" and "DOWN" keys, confirming the selection.

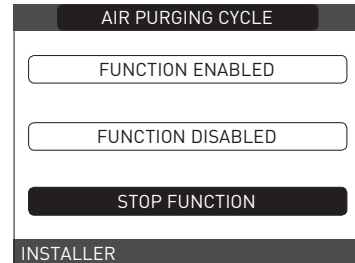

The REC10 will briefly display a wait message after which you will automatically be taken to the main screen. The vent cycle can also be interrupted, if the boiler is not set to OFF, by a domestic hot water request.

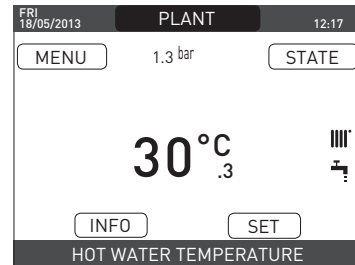

SUMMER : selecting HOT WATER ONLY (SUMMER) operating mode in the STATE menu and then BOILER, the traditional function of just domestic hot water will be activated. The REC10 normally displays the temperature of the domestic hot water supplied by the boiler.

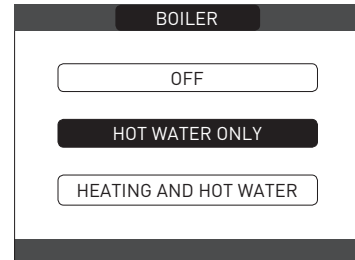

WINTER : selecting HEATING AND HOT WATER (WINTER) in the STATE menu and then BOILER, the heating and domestic hot water functions are activated. REC10 normally displays the domestic hot water temperature unless there is a heating request in progress, in which case the boiler's outlet temperature is displayed.

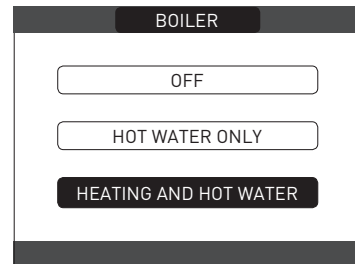

5.4 Adjusting the heating water temperature without an outdoor temperature sensor connected

When there is no outdoor temperature sensor, the boiler operates at a fixed-point, the HEATING setpoint in this case can be set selecting SET on the main screen of the REC10 and selecting the desired value within the range [40°C - 80.5°C] for high temperature systems rather than [20°C - 45 °C] for low temperature systems.

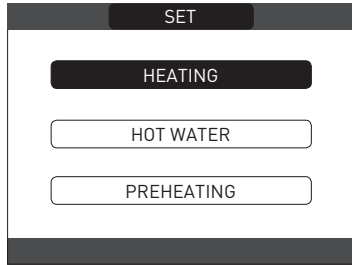

5.5 Adjusting the heating water temperature with an outdoor temperature sensor connected

When an outdoor temperature sensor is installed, the outlet temperature is automatically selected by the system, which quickly adjusts the ambient temperature according to the variations in the outdoor temperature. If you want to change the temperature, raising it or lowering it with respect to that automatically calculated by the electronic board, it is possible to change the HEATING setpoint by selecting SET on the main screen of the REC10 and selecting within the range (-5 - +5) the desired comfort level (see section "Setting the thermoregulation"). Note: when there is an outdoor temperature sensor connected it is still possible to have the boiler operate at a fixed point setting the values of MIN SP HEAT and MAX SP HEAT at the desired HEATING setpoint.

5.6 Adjusting the domestic hot water temperature

To adjust the domestic hot water temperature (bath, shower, kitchen, etc.), set the DOMESTIC HOT WATER setpoint selecting SET on the main screen of the REC10 and selecting the desired value within the range [37.5°C - 60°C].

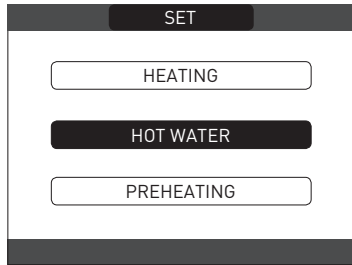

5.7 "Preheating" function

It is possible to access the PREHEATING function selecting SET on the main screen of the REC10.

Setting PREHEATING = 1 the boiler's domestic hot water function activates. This function keeps the water in the domestic hot water exchanger hot, to reduce standby times when a request is made. When the pre-heating function is enabled, the symbol P comes on with a steady light at the top with respect to the hot water icon. During burner ignition following a pre-heating request, the symbol P starts flashing.

However, setting the parameter PREHEATING = 2 activates the Touch&Go function, the boiler carries out, only if necessary, just one pre-heating cycle after each take of domestic hot water. To deactivate the pre-heating function, set the parameter to PREHEATING = 0, the symbol "P" switches off. The function is not active when the boiler is OFF.

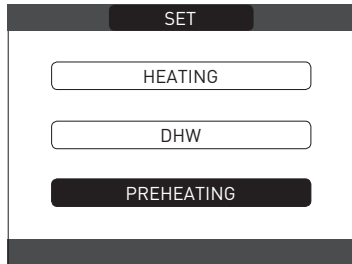

5.8 Boiler start-up

If there is a room thermostat or a programming timer, or the REC10 MASTER is set as an ambient regulator, it is necessary that these are on and that they have been adjusted to a temperature higher than the ambient temperature so that the boiler switches on. The boiler will be in standby until the burner switches on following a heat request. The display shows a flame icon to indicate the presence of a flame.

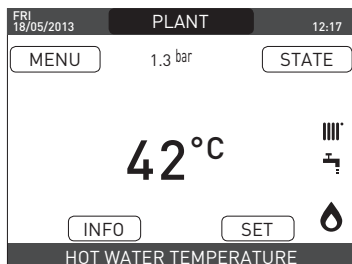

The boiler will be in function until the selected temperature is reached, afterwards it will be in "standby" again keeping the outlet temperature displayed.

If faults arise in ignition or operations, the boiler performs a "SAFETY STOP": the triangle signalling faults will flash on the REC10. To identify the fault codes and to reset the appliance, see the section "Signals and faults".

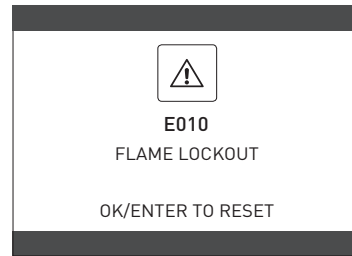

5.9 Reset function

In the event of a lockout, it is possible to try and reset normal operations by pressing "ENTER" on the REC10 when the fault message is displayed to reset the alarm in progress.

If the release attempts do not restart the boiler, contact your local Technical Assistance Centre.

5.10 Screed heater function

For a low temperature system the boiler has a "screed heater" function that can be activated in the following way:

- set the status of the boiler to OFF

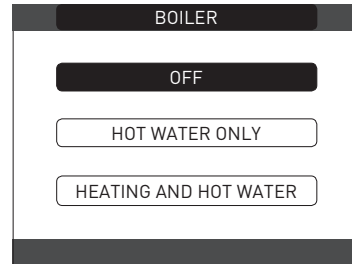

- access the technical parameters as explained in the section "Accessing the technical parameters"
- select SCREED HEATING with the "UP" and "DOWN" keys, confirming the selection (Note: SCREED HEATING is not available if the boiler is not OFF)

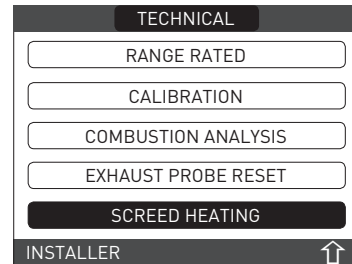

- select FUNCTION ACTIVE with the "UP" and "DOWN" keys, confirming the selection to activate it
- select FUNCTION NOT ACTIVE with the "UP" and "DOWN" keys, confirming the selection to deactivate it.

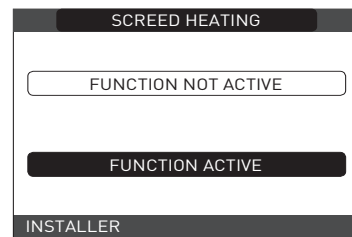

The screed heater function, when active, is signalled on the main screen by the scrolling message at the bottom of the SCREED HEATING FUNCTION IN PROGRESS - OUTLET TEMPERATURE page. The "screed heater" function lasts 168 hours (7 days) during which, in the zones configured as low temperature, a heating request is simulated with an initial zone outlet of 20°C, then increased in line with the table on the side. Accessing the INFO menu from the main page of the REC10 it is possible to display the TIME FUNC SCREED HEATING value regarding the number of hours since the start of the function.

Once activated, the function takes priority, if the machine is shut down by disconnecting the power supply, when it is restarted the function picks up from where it was interrupted. The function can be interrupted before its end by putting the machine in a condition other than OFF or else by selecting DEACTIVATE FUNCTION from the relative menu.

Note: The temperature and increase values can be set to different values only by qualified personnel, only if strictly necessary. The manufacturer declines all responsibility if the parameters are incorrectly set.

DAY	TIME	TEMPERATURE
1	0	20°C
	6	22°C
	12	24°C
	18	26°C

2	0	28°C
	12	30°C
3	0	32°C
4	0	35°C
5	0	35°C
6	0	30°C
7	0	25°C

5.11 Checks during and after the first commissioning

After starting up, check that the boiler carries out the start-up procedures and subsequent shut-down properly. Check the domestic hot water operation by opening a hot water tap in SUMMER mode or WINTER mode. Check the full stop of the boiler by turning off the system's main switch. After a couple of minutes of continuous operation to be obtained by turning the system's main switch to "on", setting the boiler mode selector to Summer and by keeping open the domestic hot water device, the binders and manufacturing waste evaporate and it will be possible to carry out:

- checking the combustion.

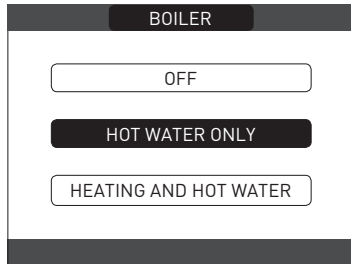

5.12 Gas conversion

Conversion from a family gas to other family gas can be performed easily also when the boiler is installed. This operation must be carried out by professionally qualified personnel. The boiler is delivered to operate with methane gas (G20).

To convert the boiler to propane gas (G31) proceed as follows:

- access the technical parameters as explained in the section "Accessing the technical parameters"
- set the SERVICE password
- in the TECHNICAL menu select COMBUSTION MONITORING with the "UP" and "DOWN" keys, confirming the selection

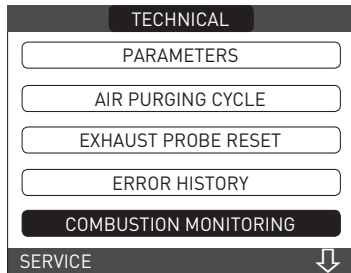

- Select GAS TYPE

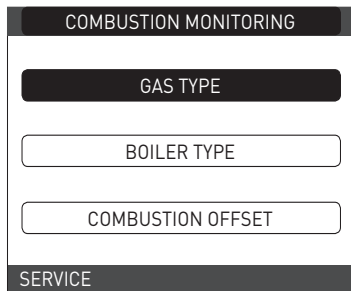

- Select LPG

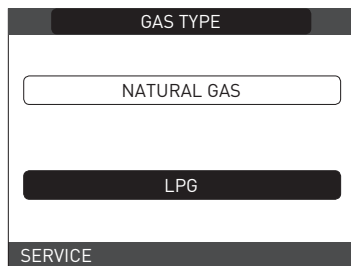

The boiler needs no further adjustment.

- ⚠ The conversion must be carried out by qualified personnel.
- ⚠ After the conversion has been carried out, apply the new identification label contained in the documentation envelope.

5.13 Combustion check

To carry out the combustion analysis, proceed as follows:

- power the boiler electrically by setting the main system switch to "ON"
- set the status of the boiler to OFF
- access the technical parameters as explained in the section "Accessing the technical parameters"
- select COMBUSTION ANALYSIS with the "UP" and "DOWN" keys, confirming the selection

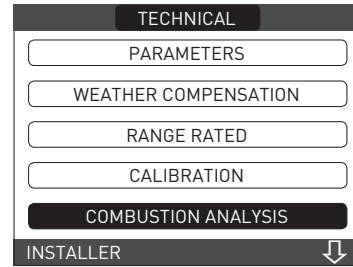

- Select ACTIVATE FUNCTION with the "UP" and "DOWN" keys, confirming the selection.

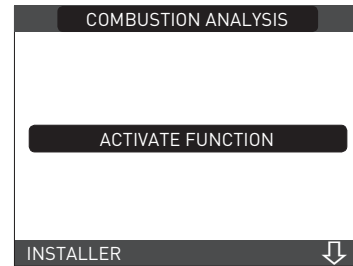

- **Note:** The chimney sweeper function can also be activated by pressing the SW1 key on the electronic board AKM (this requires removing the plug (C) from the cover of the instrument panel to access the electrical components).

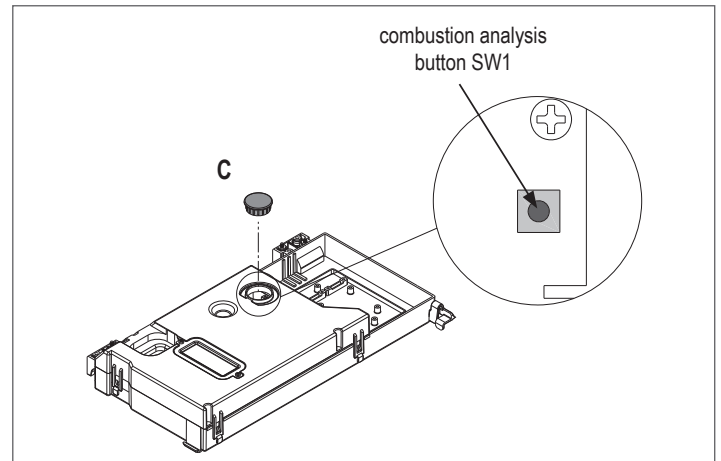

- ⚠ The chimney sweeping function is normally carried out with the three-way valve positioned on heating. It is possible to switch the valve to domestic hot water generating a domestic hot water heat request at maximum output while the function itself is being carried out. In this case, the temperature of the domestic hot water is limited to a maximum of 65°C. Wait for the burner to ignite.

The boiler will operate at maximum heating output and it will be possible to regulate the combustion.

- Remove the screw and the cover on the air distribution box (A-B)
- Insert the analysis probe adapter (D) in the documentation envelope, into the hole for the combustion analysis
- Insert the flue gases analysis probe inside the adaptor
- Control the combustion checking that the CO₂ values match those in the table.
- When the control is completed, remove the analyser probe and close the combustion analysis sockets with the relative plugs and screw.
- Leave the analysis probe adapter supplied with the boiler in the documentation envelope.

- ⚠ If the value displayed is different to that shown in the technical data table, DO NOT CARRY OUT ANY ADJUSTMENTS OF THE GAS VALVE, ask for help from the Technical Assistance Centre.
- ⚠ The gas valve DOES NOT need adjusting and any tampering with it causes the boiler to operate irregularly or even not at all.
- ⚠ When the sweeper function is in progress all the heat requests are inhibited and a scrolling message appears at the foot of the main page of the REC10.

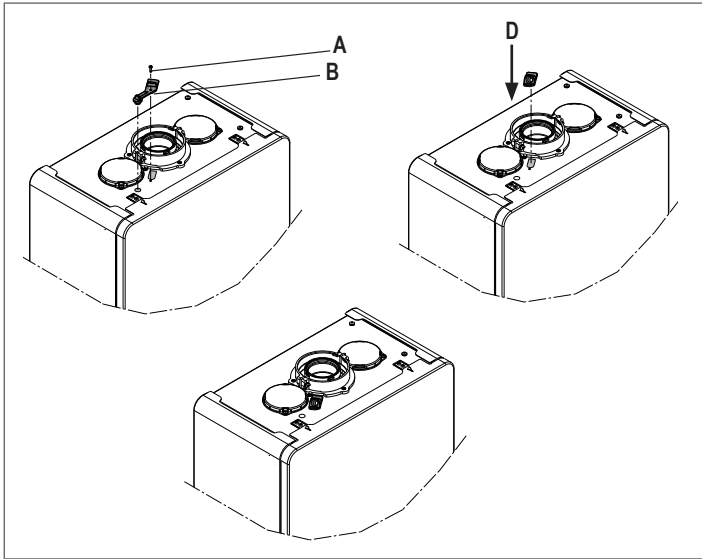

When the checks are completed:

- set the boiler to "SUMMER" or "WINTER" mode depending on the season
- regulate the heat request temperature values according to the customer's needs.

IMPORTANT

The chimney sweep function is active for a time limit of 15 minutes; the burner shuts down if an outlet temperature of 95° C is reached. It will ignite again when the temperature falls below 75° C.



In the case of a low temperature system we recommend carrying out the efficiency test by taking hot water setting the boiler STATE to SUMMER, opening the hot water tap to full capacity and setting the temperature of the domestic hot water to the maximum.



All controls must be carried out only by the Technical Assistance Centre.

5.14 Range rated

This boiler can be adapted to the heating requirements of the system, in fact it is possible to set the maximum delivery for heating operation of the boiler itself:

- power up the boiler
- access the technical parameters as explained in the section "Accessing the technical parameters"
- select RANGE RATED and confirm

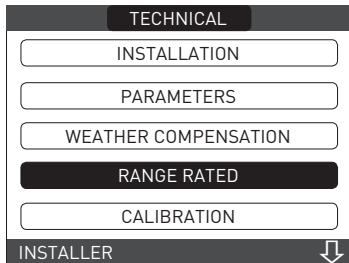

- set the maximum desired heating value (rpm) with the "UP" and "DOWN" keys, confirming the selection

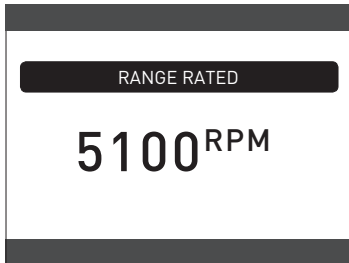

- Once the required output has been set (maximum heating), indicate the value on the self-adhesive label supplied. For subsequent controls and adjustments, refer to the set value.



The calibration does not entail the ignition of the boiler.

The boiler is delivered with the adjustments shown in the technical data table.

Depending on plant engineering requirements or regional flue gas emission limits it is, however, possible to modify this value, referring to the graphs at page 185.

5.15 Lights and faults

If any faults should occur, a screen will appear on the display indicating the relative error code and a brief alphanumeric description of the same. Pressing the "BACK" key it is possible to return to the main screen, where the presence of the fault is indicated by this flashing icon .

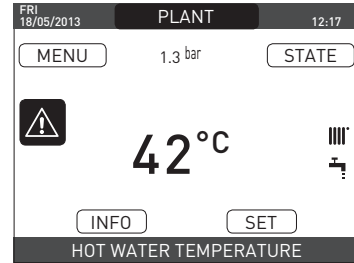

It is possible to return to faults description page highlighting the icon with the "UP" and "DOWN" keys and then pressing "ENTER".

The faults description screen is automatically displayed once the display illumination time has elapsed without any button being pressed.

Press the "UP" and "DOWN" keys to display the description of any other faults present.

Reset function

In order to reset the boiler's operation in the event of a fault, it is necessary to access the fault description screen. If the lockout is of a non-volatile type that requires a reset procedure, this will be indicated on the screen, and can be performed by pressing the "OK" button on the REC10. At this point, if the correct operating conditions have been restored, the boiler will restart automatically.

There are a maximum of 3 consecutive attempts at a release by the REC10. In case of all the attempts are exhausted the definitive fault E099 occurs on the display. The boiler will need to be unlock by cutting off and reconnecting the electrical supply.

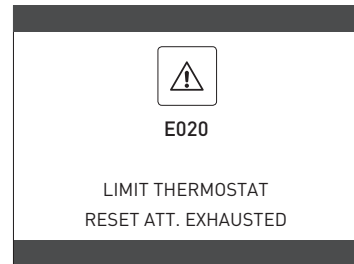

If the reset attempts do not activate the boiler, contact the Technical Assistance Centre.

For fault E041

If the pressure drops below the safety threshold of 0.3 bar the boiler displays the fault code "E041 - WATER TRANSDUCER PRESS OK/ENTER FOR AUTO FILL" for a transitional time of 10 min during which it is possible to start the semi-automatic loading procedure, pressing the "ENTER" key to fill the system (the procedure can only be started in SUMMER or WINTER).

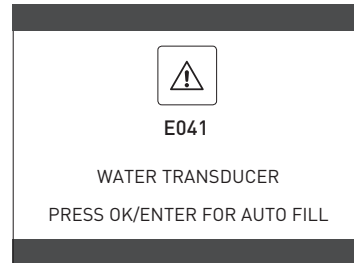

During the loading phase the scrolling message "SEMI-AUTOMATIC FILLING IN PROGRESS" is displayed at the foot of the screen, while the pressure highlighted on the display should start to rise.

When the loading is finished the scrolling message "SEMI-AUTOMATIC FILLING FINISHED" is displayed at the foot of the page.

When the transitional time has finished, if the fault persists the fault code E040 is displayed. When the boiler has fault E040 manual loading should be carried out using the filler tap (A) until the pressure is between 1 and 1.5 bar.

Then close the filling tap, making sure to hear the mechanical snap.

Only for installer: At the end of the procedure, proceed with the automatic vent cycle as described in "Filling the heating system and eliminating air".

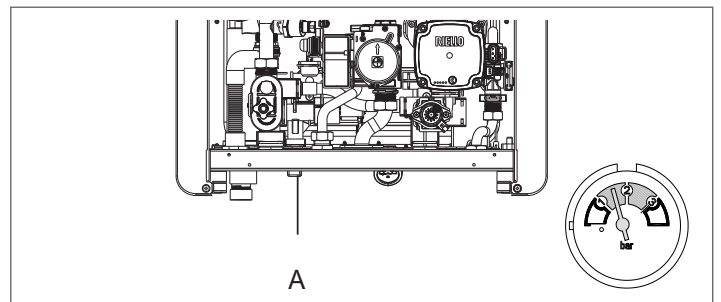

If the drop in pressure is very frequent, contact the Technical Assistance Centre.

For fault E060

The boiler is working normally, but does not provide any stability of the domestic hot water temperature that, in any event, is supplied at a temperature of around 50°C. The intervention of the Technical Assistance Service is required.

For fault E091

The boiler has an auto-diagnostic system which, based on the total number of hours in certain operating conditions, can signal the need to clean the primary exchanger (alarm code E091).

Once the cleaning operation has been completed, reset to zero the total hour meter with special kit supplied as an accessory following procedure indicated below:

- access the technical parameters as explained in the section "Accessing the technical parameters"
- select EXHAUST PROBE RESET with the "UP" and "DOWN" keys, confirming the selection

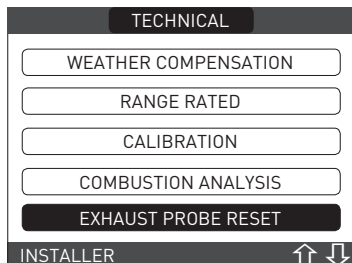

- select CONFIRM to confirm the reset of the flue gas probe meter or else "BACK" to cancel the operation

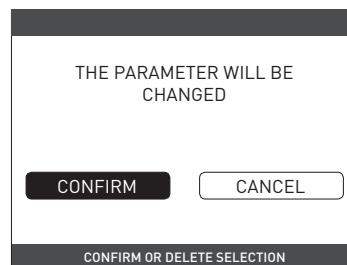

Note: The meter resetting procedure should be carried out after each in-depth cleaning of the primary exchanger or if this latter is replaced.

The total hours can be verified in the following way:

- select INFO on the initial screen of the REC10 and press "ENTER"

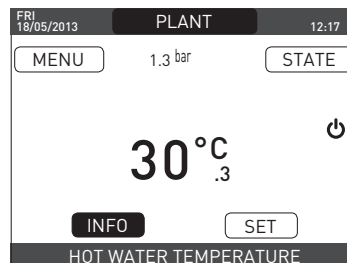

- using the "UP" and "DOWN" keys select FLUE GAS PROBE and press "ENTER" to display the value of the flue gas probe meter.

Boiler faults list

ERROR CODE	COLOUR DISPLAYED	ERROR MESSAGE	DESCRIPTION OF TYPE OF ALARM
E010	Yellow	flame lockout/ACF electronic fault	definitive
E011	Yellow	extraneous flame	transitional
E020	Red	limit thermostat	definitive
E030	Red	fan fault	definitive
E040	Yellow	water transducer – load system	definitive
E041	Yellow	water transducer - press OK to fill the system	transitional
E042	Yellow	water pressure transducer fault	definitive
E060	Yellow	Domestic hot water probe fault	transitional
E070	Red	flow sensor faulty flow sensor overtemperature flow/return sensor differential alarm	transitional definitive definitive
E077	Red	main zone water thermostat	transitional
E080	Yellow	return line probe fault return line probe overtemperature outlet/return line probe differential alarm	transitional definitive definitive
E090	Red	flue gas probe faulty flue gas probe overtemperature	transitional definitive
E091	Yellow	clean primary heat exchanger	transitional
E099	It is referred to the last fault occurred	reset attempts exhausted, boiler blocked	definitive, not resettable
--	Yellow	water pressure low press OK to charge	transitional
--	Red	water pressure high check system	transitional
--	Red	boiler board communication lost	transitional
--	Red	BUS 485 communication lost	transitional

List of combustion faults

ERROR CODE	COLOUR DISPLAYED	ERROR MESSAGE	DESCRIPTION OF TYPE OF ALARM
E021	Red	ACC monitor error	These are temporary alarms that if they occur 6 times in an hour they become definitive; the alarm E097 is displayed and is followed by post-purging for 45 seconds at the fan's maximum speed. It is not possible to release the alarm before the end of the post-purging unless the boiler's power supply is switched off.
E022	Red	ACC monitor error	
E023	Red	ACC monitor error	
E024	Red	ACC monitor error	
E067	Red	ACC monitor error	
E088	Red	ACC monitor error	
E097	Red	ACC monitor error	
E085	Red	incomplete combustion	These are temporary alarms that if they occur several times in an hour they become definitive; the last error to occur is displayed and is followed by a post-purging of 5 minutes at the fan's maximum speed. It is not possible to release the alarm before the end of the post-purging unless the boiler's power supply is switched off.
E094	Red	incomplete combustion	
E095	Red	incomplete combustion	
E058	Red	mains voltage fault	These are temporary faults that restrict the ignition cycle.
E065	Red	current modulation alarm	
E086	Red	flue gases obstruction alarm	Temporary fault signalled during Pre-Purging. Post-Purging is maintained for 5 min at maximum fan speed.

5.16 Error history

The ERROR HISTORY function is automatically enabled only after the machine has been powered up for at least 2 consecutive hours, during this period of time any alarms that arise would not be saved in the "error history". The alarms can be displayed in chronological order, from the most recent to the oldest, up to a maximum of 50 alarms; to display the error history:

- access the technical parameters as explained in the section "Accessing the technical parameters"
- select ERROR HISTORY with the "UP" and "DOWN" keys, confirming the selection

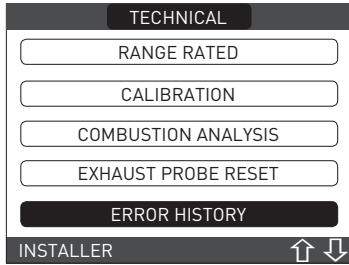

- scroll through the alarms log with the "UP" and "DOWN" keys; for each alarm a sequential number is displayed, an error code and the date and time the alarm occurred.

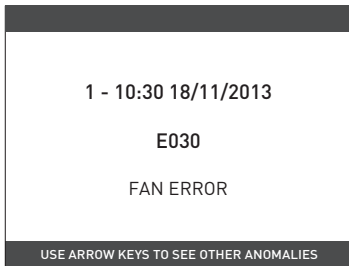

It is possible to return to the start page at any time by keeping the "BACK" key pressed for at least 2 seconds.

Note: Once enabled, the ERROR HISTORY function can no longer be disabled; there is no procedure for resetting the error history.

If an alarm repeats consecutively, it is saved only once.

5.17 Temporary switch-off

In the event of temporary absences (weekends, short breaks, etc.) set the status of the boiler to OFF.

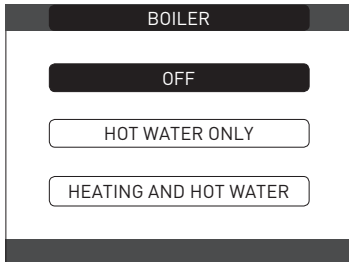

While the electrical supply and the fuel supply remain active, the boiler is protected by the systems:

- **heating anti-freeze:** this function is activated if the temperature measured by the flow sensor drops below 5°C. A heat request is generated in this phase with the ignition of the burner at minimum output, which is maintained until the outlet water temperature reaches 35°C;
- **domestic hot water anti-freeze:** this function is activated if the temperature measured by the domestic hot water probe drops below 5°C. A heat request is generated in this phase with the ignition of the burner at minimum output, which is maintained until the outlet water temperature reaches 55°C.

! The activation of the ANTI-FREEZE function is indicated by a scrolling message on the foot of the REC10 display.

- **circulator anti-locking:** the circulator activates every 24 hours of stoppage for 30 seconds.

5.18 Switching off for lengthy periods

The long term non use of the Family boiler causes the following operations to be carried out:

- set the status of the boiler to OFF
- set the system's main switch to "off"
- close the fuel and water taps of the heating and domestic hot water system.

In this case, the anti-freeze and anti-blocking systems are deactivated. Drain the heating and domestic water system if there is any risk of freezing.

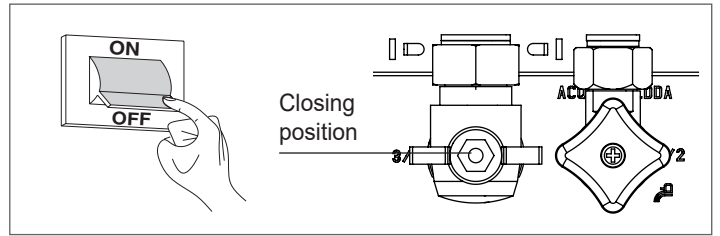
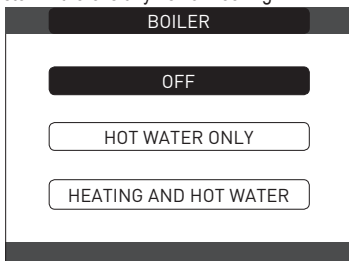

5.19 System reset

! This operation must be carried out only by professionally qualified personnel.

Whenever necessary, it is possible to restore the factory settings by carrying out a SYSTEM RESET:

- access the technical parameters as explained in the section "Accessing the technical parameters"
- select INSTALLATION with the "UP" and "DOWN" keys, confirming the selection

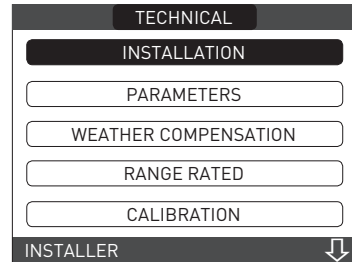

- select SYSTEM RESET with the "UP" and "DOWN" keys, confirming the selection

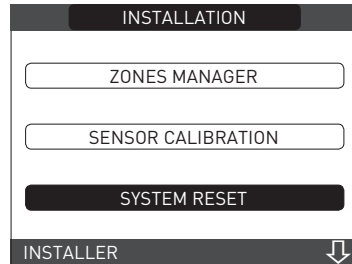

- select CONFIRM to confirm the system reset or else CANCEL to cancel the operation.

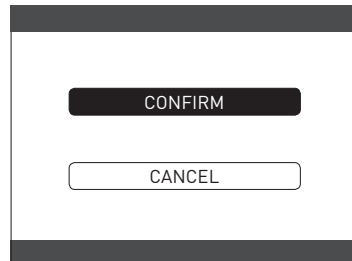

Note: After a reset it is necessary to carry out a new configuration of the system; for details about this procedure, see the following section.

5.20 System configuration

! This operation must be carried out only by professionally qualified personnel.

When restarting after a replacement of the REC10 rather than after a "SYSTEM RESET", the remote control an initial screen with the firmware revision. Pressing "ENTER" starts a guided procedure for configuring the system; select the desired options with the "UP" and "DOWN" keys, confirming the selection:



- LANGUAGE selection: ENGLISH
- setting TIME and DATE

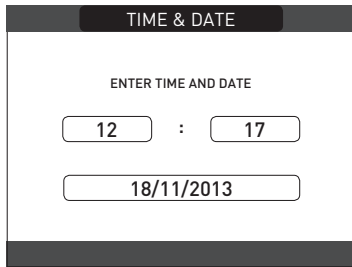

- setting the operating mode of the REC10:
MASTER: select this option when the REC10 is also a MACHINE INTERFACE.

- configuration selection:
MAIN PCB: to reset the current boiler configuration on REC10 MASTER and finish the operation
NEW: to set a new system configuration restoring the factory setting of the parameters

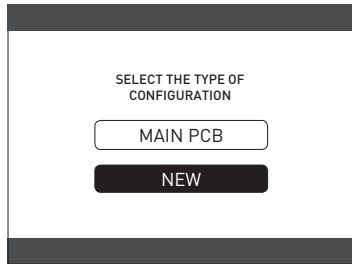

- Whenever a "NEW" configuration is selected, proceed as follows:
- select REC10 functionality:
ON BOARD: if the REC10 is used only as a system interface and not as an ambient regulator
AMBIENT: if the REC10 is used as a system interface and also as an ambient regulator of the zone where it is installed

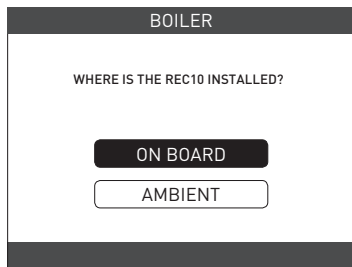

- select the type of boiler INSTANTANEOUS (the boiler is the combined variety)

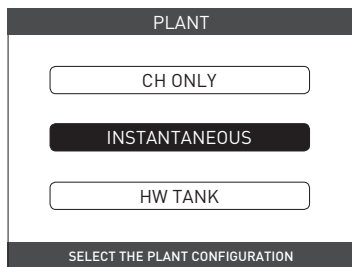

- select the type of domestic hot water request on the FLOW METER.

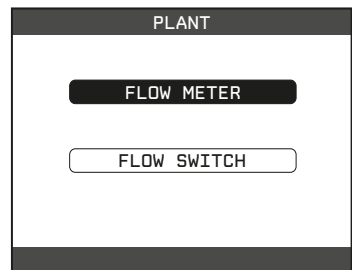

- Once the guided procedure has finished, the REC10 will go to the initial screen.

Continue with the configuration as follows:

- access the technical parameters as explained in the section "Accessing the technical parameters" entering the SERVICE password
- select PARAMETERS with the "UP" and "DOWN" keys, confirming the selection
- next change the following parameters:
ENABLE FILLING: set to 1.

Then proceed with the reprogramming of the boiler, carrying out the operations described in the section "Programming the boiler".

5.21 Replacing the REC10 Master



The system configuration operations need to be carried out by professionally qualified personnel of the Technical Assistance Centre.

When replacing the REC10 MASTER, at the subsequent restart it displays an initial screen with the firmware revision. Pressing "ENTER" starts a guided procedure for configuring the system, see the section "Configuring the system". Follow the procedure and carry out the MAIN PCB type of configuration.

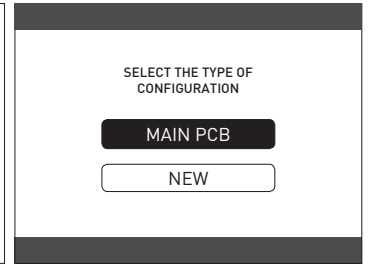

5.22 Replacing the MAIN PCB board

The system configuration operations need to be carried out by professionally qualified personnel of the Technical Assistance Centre.

The systems continually carries out a consistency control between the configuration data saved on the MAIN PCB electronic board and that saved in the REC; therefore, when replacing the MAIN PCB electronic board, it might happen that the system detects an inconsistency between the data saved on the MAIN PCB and that in the REC. In this case, the latter will ask the user which of the two configurations is to be considered valid; selecting to recuperate the configuration from the REC itself it is possible to avoid reconfiguring the machine:

- select REC10 with the "UP" and "DOWN" keys, confirming the selection.

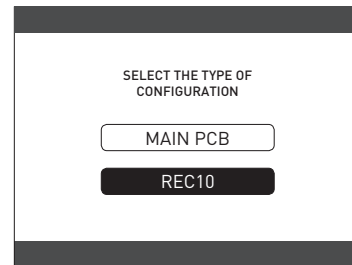

5.23 Combustion Control Parameters

Even if the parameters regarding the new ACC combustion control system (active combustion control) are preset in the factory, it might be necessary to programme them, this is in the case where both electronic boards (MAIN PCB and REC10 MASTER) need to be replaced at the same time. Access the technical parameters as explained in the section "Accessing the technical parameters" entering the SERVICE password. Select COMBUSTION MONITORING with the "UP" and "DOWN" keys, confirming the selection.

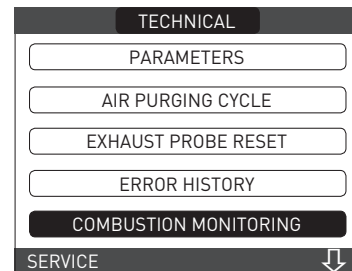

- Select GAS TYPE.
- Set this parameter based on the type of gas the boiler is using. The values for this parameter are MTN = METHANE - GPL = LPG

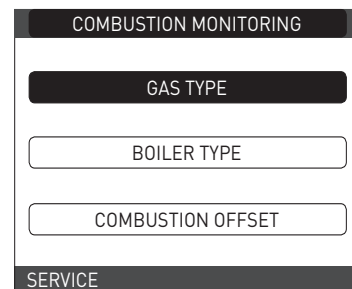

- Select BOILER TYPE
- Set this parameter based on the type of boiler as shown in the table

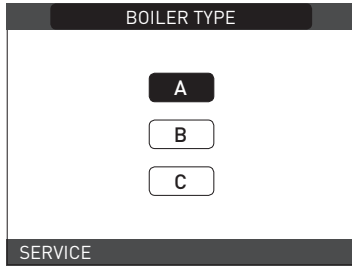

	BOILER TYPE
Family 25 KIS	A
Family 30 KIS	B
Family 35 KIS	C

- Select COMBUSTION OFFSET.

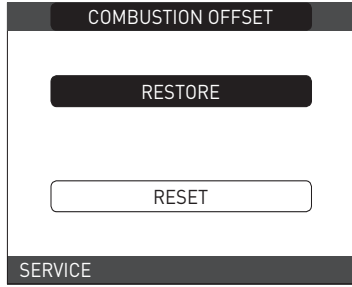

RESTORE: select this option when replacing the MAIN PCB electronic board

RESET: select this option when replacing the detector electrode or on the burner

! If after maintenance work on the elements of the combustion unit (Repositioning the detector electrode or else replacing/cleaning the primary heat exchanger, condensate siphon, fan, burner, flue gases conveyor, gas valve, gas valve diaphragm), the boiler generates one or more alarms regarding combustion faults, we recommend setting the main system switch to off for at least 5 minutes in these cases we recommend setting the main system switch to off for at least 5 minutes.

5.24 Maintenance and cleaning

Periodic maintenance is an "obligation" required by the law and is essential to the safety, efficiency and duration of the boiler. It allows for the reduction of consumption, polluting emissions and keeping the product reliable over time.

Before starting maintenance operations:

- close the fuel and water taps of the heating and domestic hot water system.

To ensure product characteristics and efficiency remain intact and to comply with prescriptions of current regulations, it is necessary to render the appliance to systematic checks at regular intervals. When carrying out maintenance work, observe the instructions given in the "WARNINGS AND SAFETY" chapter. This normally means the following tasks:

- removing any oxidation from the burner
- removing any scale from the heat exchangers
- checking electrodes
- checking and cleaning the drainage pipes
- checking the external appearance of the boiler
- checking the ignition, switch-off and operation of the appliance, in both domestic water mode and heating mode
- checking the seal on the couplings, gas and water and condensate connecting pipes
- checking the gas consumption at maximum and minimum output
- checking the position of the ignition electrode
- checking the position of the detector electrode/ionisation probe (see specific paragraph)
- checking the gas failure safety device.

! After carrying out the maintenance operations the analysis of the combustion products needs to be carried out to make sure it is operating correctly.

! If, after replacing the electronic board or having carried out maintenance on the detector electrode or the burner, the analysis of the combustion products returns values outside tolerances, it might necessary to change these values as described in the section "Combustion Control Parameters".

Note: When replacing the electrode there could be slight variations of the combustion parameters that fall within nominal values after a few hours of operation.

! Do not clean the appliance or its parts with inflammable substances (e.g. petrol, alcohol, etc.).

! Do not clean panels, painted parts and plastic parts with paint thinner.

! Panel cleaning must be carried out only with soapy water.

Cleaning the primary heat exchanger (Fig. 22)

- Switch off the electrical supply by turning the system's main switch to "Off".
- Close the gas shut-off valve.
- Remove the casing as indicated in the paragraph "3.12".
- Disconnect the connecting cables of the electrodes.
- Disconnect the power cables of the fan.
- Take out the clip (A) of the mixer.
- Loosen the nut of the gas train (B).
- Take out and turn the gas train.
- Remove the 4 nuts (C) that fix the combustion unit.
- Take out the air/gas conveyor assembly including the fan and mixer, being careful not to damage the insulating panel and the electrodes.
- Remove the siphon connecting pipe from the condensate drain fitting of the heat exchanger and connect a temporary collecting pipe. At this point proceed with the heat exchanger cleaning operations.
- Vacuum out any dirt residues inside the heat exchanger, being careful NOT to damage the retarder insulating panel.
- Clean the coils of the heat exchanger with a soft bristled brush.

! DO NOT USE METAL BRUSHES THAT COULD DAMAGE THE COMPONENTS.

- Clean the spaces between the coils using 0.4 mm thick blade, also available in a kit.
- Vacuum away any residues produced by the cleaning.
- Rinse with water, being careful NOT to damage the retarder insulating panel.
- Make sure the retarder insulation panel is undamaged and replace it if necessary following the relative procedure.
- Once the cleaning operations are finished, carefully reassemble all the components, following the above instructions in the reverse order.
- To close the fixing nuts of the air/gas conveyor assembly, use a tightening torque of 8 Nm.
- Turn the power and gas feeding to the boiler back on.

! If there are obstinate combustion products on the surface of the heat exchanger, clean by spraying natural white vinegar, being careful NOT to damage the retarder insulating panel

- Leave it to work for a few minutes.

- Clean the coils of the heat exchanger with a soft bristled brush.

! DO NOT USE METAL BRUSHES THAT COULD DAMAGE THE COMPONENTS.

- Rinse with water, being careful NOT to damage the retarder insulating panel
- Turn the power and gas feeding to the boiler back on.

Cleaning the burner (Fig. 22)

- Switch off the electrical supply by turning the system's main switch to "Off".
- Close the gas shut-off valve.
- Remove the casing as indicated in the paragraph "3.12".
- Disconnect the connecting cables of the electrodes.
- Disconnect the power cables of the fan.
- Take out the clip (A) of the mixer.
- Loosen the nut of the gas train (B).
- Take out and turn the gas train.
- Remove the 4 nuts (C) that fix the combustion unit
- Take out the air/gas conveyor assembly including the fan and mixer, being careful not to damage the ceramic panel and the electrodes. At this point proceed with the burner cleaning operations.
- Clean the burner with a soft bristled brush, being careful not to damage the insulating panel and the electrodes.

! DO NOT USE METAL BRUSHES THAT COULD DAMAGE THE COMPONENTS.

- Check that the burner insulating panel and the sealing gasket are undamaged and replace them if necessary, following the relative procedure.
- Once the cleaning operations are finished, carefully reassemble all the components, following the above instructions in the reverse order.
- To close the fixing nuts of the air/gas conveyor assembly, use a tightening torque of 8 Nm.
- Turn the power and gas feeding to the boiler back on.

Cleaning the siphon

- Remove the syphon as indicated in the section "Removing internal components".
- Clean the siphon, it can be washed with detergent water.
- Wash the SRD device making water circulate from the discharge attachment. Never use metal or pointed tools to remove deposits or residues inside the device, which could damage it.
- After the cleaning operations, reassemble the siphon and the SRD device, taking care to fit the components with due care.

! Having cleaned the siphon and the SRD device, the siphon must be filled with water (see paragraph 3.14) before starting the boiler again. At the end of the maintenance operations on the siphon and the SRD device we recommend run the boiler in condensate regime for a few minutes and check there are no leaks from the entire condensate evacuation line.

Maintenance of the ionisation electrode

The detector electrode/ionisation probe play an important role in the boiler ignition phase and maintaining an efficient combustion; in this regard, if it is replaced, it must always be positioned correctly and the reference position indicated in the figure must be complied with.

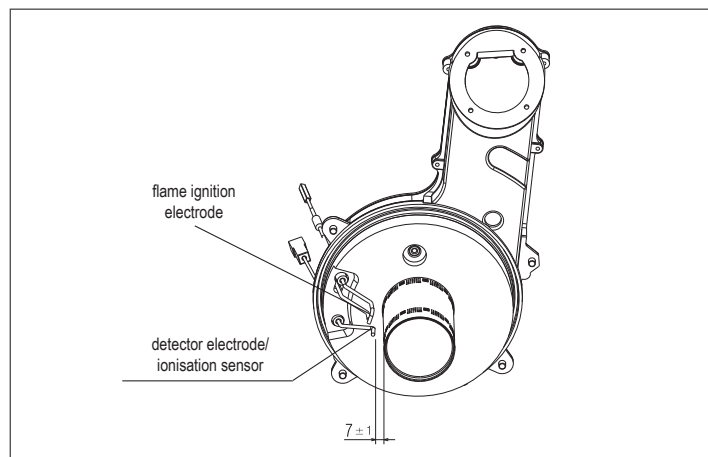

⊘ Do not sandpaper the electrode.

⚠ During the annual maintenance, check the state of wear of the electrode and replace it if has badly deteriorated.

The removal and eventual replacement of the electrodes, including the ignition electrode, involves also the replacement of the sealing gaskets.

In order to prevent operating faults, the detector electrode/ionisation probe should be changed every 5 years since it is subject to wear during the ignition.

Check valve (Fig. 23)

The boiler has a check valve. To access the check valve:

- remove the fan by unscrewing the 4 screws (D) fixing it to the conveyor
- make sure there are no foreign material deposits on the membrane of the check valve and if any remove them and checking for damage.
- check the valve opens and closes correctly
- re-assemble the components in reverse order, making sure the check valve is put back in the correct direction.

When there is maintenance work on the check valve make sure that it is positioned correctly to ensure the system operates correctly and safely.

5.25 Removing internal components

Removing the combustion unit (Fig. 22)

- Switch off the electrical supply by turning the system's main switch to "Off".
- Close the gas shut-off valve.
- Remove the casing as indicated in the paragraph "2.12".
- Disconnect the connecting cables of the electrodes.
- Disconnect the power cables of the fan.
- Take out the clip (A) of the mixer.
- Loosen the nut of the gas train (B).
- Take out and turn the gas train.
- Remove the 4 nuts (C) that fix the combustion unit.
- Take out the air/gas conveyor assembly including the fan and mixer, being careful not to damage the insulating panel and the electrodes.
- Check that the burner insulating panel and the sealing gasket are undamaged and replace them if necessary, following the relative procedure.

Removing the ignition electrode, the detector electrode

- Remove the components as described in the chapter "Removing the combustion unit".
- Unscrew and remove the screws fixing the electrodes.
- The removal and eventual replacement of the electrodes, involves also the replacement of the sealing gaskets.
- Once the operations are finished, carefully reassemble all the components, following the above instructions in the reverse order.
- Always ensure that the electrodes are positioned correctly and respect the reference position indicated in the figure (Fig. 24) (maintenance of the ionisation electrode).
- To close the screws fixing the electrodes use a tightening torque of 2 Nm.
- Once the operations are finished, put back all the components, following the above instructions in the reverse order.
- Turn the power and gas feeding to the boiler back on.

Removing the burner insulating panel

- Remove the components as described in the chapter "Removing the combustion unit".
- Unscrew and remove the screws fixing the electrodes.
- The removal and eventual replacement of the electrodes, involves also the replacement of the sealing gaskets.
- Remove the 4 screws fixing the burner to the conveyor and take it out together with the gasket.
- Remove and replace the burner insulating panel.
- Put back the burner working in the opposite direction to what has been described, remembering to put in the relative gasket that should be replaced.
- To close the burner screws fixing use a tightening torque of 3.5 Nm.
- Once the operations are finished, put back all the components, following the above instructions in the reverse order.
- Turn the power and gas feeding to the boiler back on.

Removing the motor of the three-way valve (Fig. 25)

- Switch off the electrical supply by setting the system's main switch to "off".
- Remove the casing as indicated in the paragraph "3.12".
- Remove the split pin (A).
- Take out the motor (B).
- Re-assemble the components in reverse order.

Removing the combustion unit (Fig. 26)

- Switch off the electrical supply by turning the system's main switch to "Off".
- Close the gas shut-off valve.
- Remove the casing as indicated in the paragraph "3.12".
- Remove the 4 screws (D) fixing the burner to the conveyor and take it out together with the gasket (E).
- Change the burner.
- Put back the burner working in the opposite direction to what has been described, remembering to put in the relative gasket.

Removing the fan and the mixer (Fig. 27)

- Remove the components as described in the chapter "Removing the combustion unit".
- Completely unscrew the 2 screws (B) and loosen the 2 screws (C) to extract the fan.
- Unscrew the 3 screws (A) fixing the mixer to the fan and remove it.
- To remove the check valve (D) fully unscrew also the 2 screws (C).
- Once the operations are finished, put back all the components, following the above instructions in the reverse order.
- Turn the power and gas feeding to the boiler back on.

Removing the heat exchanger (Fig. 27)

- Remove the components as described in the chapter "Removing the combustion unit".
- Loosen the nuts of the 2 trains (A and B).
- Take out the clips (C) to remove the 2 trains (A and B) Take out the condensate drain pipe (D).
- Unscrew the 4 screws (E) fixing the heat exchanger to the seat.
- Take out the heat exchanger.
- Once the operations are finished, put back all the components, following the above instructions in the reverse order.
- Pay attention when inserting the trains A and B, use pliers at the base of the flaring to prevent the inlet overtravel of the heat exchanger connections.
- Turn the power and gas feeding to the boiler back on.

Once the operations are finished, reassemble all the components, following the above instructions in the reverse order.

Removing the retarder insulating panel

- Remove the components as described in the chapter "Removing the combustion unit".
- Protect the lower part of the coils inside the heat exchanger to prevent that during the successive operations dust and parts of the insulating panel falling inside them.
- THE CHARACTERISTICS OF THE MATERIAL ENSURE THAT PERSONAL PROTECTIVE EQUIPMENT ARE NOT NEEDED BUT, FOR SAFETY REASONS, WE RECOMMEND THE USE OF A MASK, GLOVES AND PROTECTIVE GLASSES.
- With the help of a blade, cut the insulating panel to be replaced about 60 mm from its circumference.
- Lift and remove the 2 pieces of panel from the seat.
- The panel is fixed with a clip; if, when being removed, the clip remains attached to the relative pin, unscrew and remove it or, if damaged, with the help of pliers.
- Vacuum out any residues on the heat exchanger coils and retarder support.
- Place the new retarder insulating panel near the seat and insert it all the way pressing the middle part.
- Once the operations are finished, put back all the components, following the above instructions in the reverse order.
- Turn the power and gas feeding to the boiler back on.

Removing the siphon

- Switch off the electrical supply by turning the system's main switch to "Off".
 - Take out the 4 silicone pipes as indicated in (Fig. 29a)
 - Take out the condensate collection pipe (Fig. 29b)
 - Unscrew the SRD device (Fig. 29c)
 - Unscrew the screw (A) and remove the plate (B) as indicated in (Fig. 29d)
 - Take out the inside part (C) of the siphon as indicated in (Fig. 29e)
- Once the operations are finished, put back the components in the reverse order to that described, checking the gasket and sealing OR are correctly positioned.

USER

Depending on the type of application, some of the functions described in this manual might not be available.

6 REC10 CONTROL PANEL (see page"4 Control panel (REC10)"

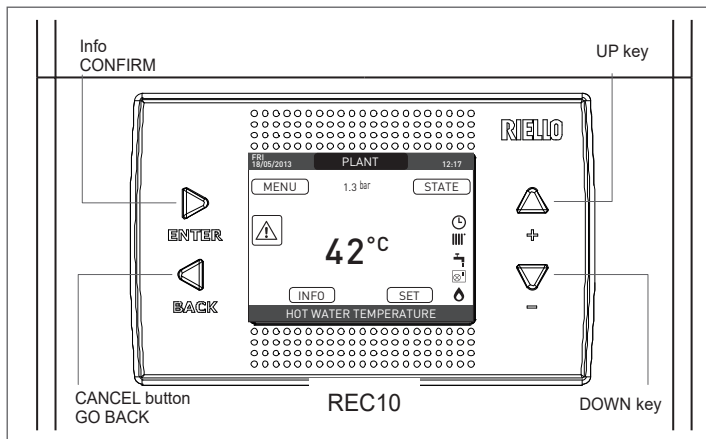

7 START SCREEN

Upon ignition, the REC10 might:

- request the setting of the time and date (see paragraph "12.1.1 Time&date")
- display the firmware version and require a button to be pressed in order to continue.

By pressing the "UP" and "DOWN" keys it is possible to move the selection of the functions in this order:

- PLANT / STATE / SET / INFO / MENU.

By pressing the "ENTER" key you access the settings of the selected function (except for PLANT). The "BACK" key is inactive (except for PLANT).

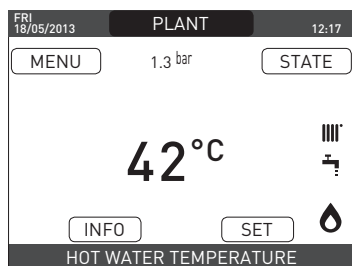

8 PLANT

This item does not represent any specific function.

Instead, it indicates the zone to which the data shown on the start screen refer, and the zone to which the settings accessible via the other functions refer.

The presence of one or more zones in addition to PLANT depends upon the installation's configuration. For this reason, one or more of the zones cited below may not be present in your configuration, or may be identified with a different name.

In order to change zones, highlight PLANT if necessary pressing the "UP" and "DOWN" keys. Then, pressing the "ENTER" and "BACK" keys, it will be possible to select the other zones in this sequence:

- PLANT
- MAIN ZONE
- ZONE 1
- ZONE 2.

The TIME&DATE, LANGUAGE and BACKLIGHT settings are independent of the selected zone. The information contained in the INFO menu is independent of the selected zone. No domestic hot water parameters can be set if MAIN, ZONE 1 or ZONE 2 is selected.

9 STATE

The **STATE** function can be used to set the **BOILER** and **MAIN ZONE** operating modes. To do this, it is necessary to highlight the desired entry using the "UP" and "DOWN" keys and then pressing "ENTER" to confirm the selection. Pressing "BACK" takes you back to the initial screen without making any selection.

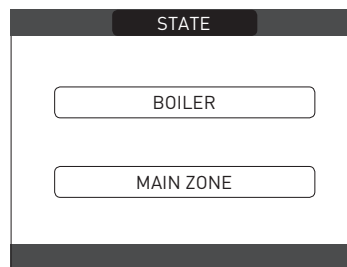

9.1 Boiler

This function can be selected in order to set the boiler's status, by choosing one of the following options:

- OFF - HOT WATER ONLY (SUMMER) - HEATING AND HOT WATER (WINTER).
- The highlighted status is that which is currently selected. In order to select a different status highlight it using the "UP" and "DOWN" keys and then press "ENTER" to confirm the selection.

Once the selection has been validated, the display returns to the **STATE** screen. Press "BACK" to return to the start screen without making any selection.

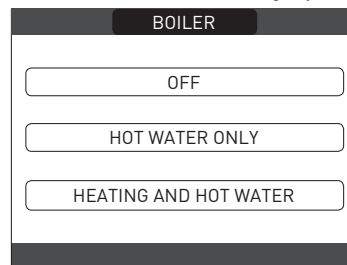

9.1.1 OFF

If **OFF** is selected, the system shuts off. The electrical supply and the fuel supply remain active.

9.1.2 Summer

If **HOT WATER ONLY** is selected, the system produces domestic hot water. Heating is not enabled.

9.1.3 Winter

If **HEATING AND HOT WATER** is selected, the system produces domestic hot water and activates the heating function.

9.2 Main zone

Selecting this function allows you to set the main zone's status, by choosing one of the following options:

- if the heating programming timing is not enabled:
 - ZONE ON - ZONE OFF

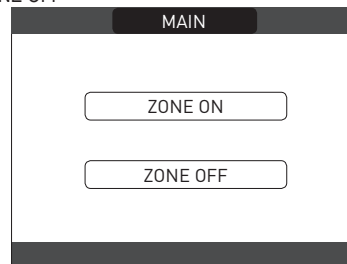

- if the heating programming timing is enabled:
 - AUTO - MANUAL - HEAT OFF.

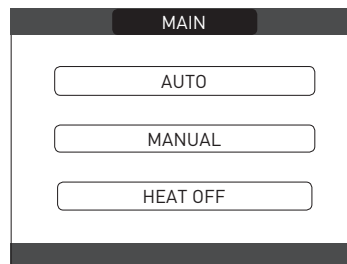

In order to select a different status highlight it using the "UP" and "DOWN" keys and confirm the selection by pressing "ENTER". Once the selection has been validated, the display returns to the **STATE** screen. Press "BACK" to return to the **STATE** screen without making any selection.

9.2.1 ON

If **ON** is selected, the zone requests are met.

9.2.2 AUTO

If **AUTO** is selected, the zone requests will be managed based on a scheduled programme.

9.2.3 MANUAL

If **MANUAL** is selected, the zone requests will be managed based on the setpoint set by the user.

9.2.4 HEAT OFF

If **HEAT OFF** is selected, the zone requests will not be fulfilled.

NOTE: if you want to deactivate the zone in **SUMMER** or in **WINTER**, you must select the pre-set season (**SUMMER** or **WINTER** in the **BOILER** menu) and set the zone concerned to **OFF**.

10 SET

With the **SET** function it is possible to configure the **HEATING**, **HOT WATER** and **PREHEATING** setpoints. To do this, it is necessary to highlight the desired entry using the **"UP"** and **"DOWN"** keys and then pressing **"ENTER"** to confirm the selection.

Pressing **"BACK"** takes you back to the initial screen without making any selection.

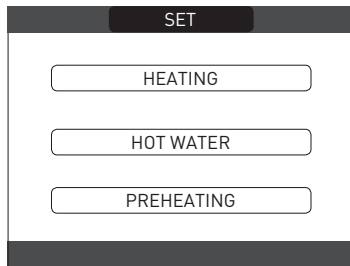
**10.1 Heating**

Press the **"UP"** and **"DOWN"** keys to change the heating setpoint and confirm the selection by pressing **"ENTER"**. Press **"BACK"** to return to the **SET** screen without making any selection.

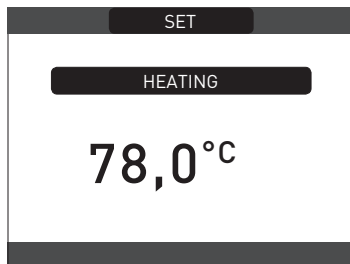

When an outdoor temperature sensor is installed, the outlet temperature is automatically selected by the system, which quickly adjusts the ambient temperature according to the variations in the outdoor temperature. If you want to change the temperature, raising it or lowering it with respect to that automatically calculated by the electronic board, it is possible to change the **HEATING** setpoint selecting the desired comfort level within the range (-5 ÷ +5). The user is then asked to confirm the setpoint setting: select **CONFIRM** or **CANCEL** using the **"UP"** and **"DOWN"** keys, and confirm the selection pressing **"ENTER"**. Once the selection is confirmed, the display returns to the **SET** screen. If the selection is cancelled or the **"BACK"** key is pressed you return to the previous **SET** screen.

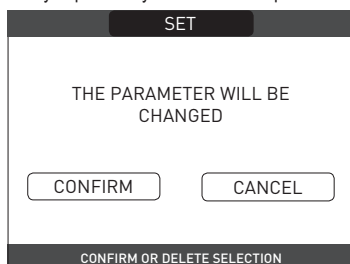
**10.2 Hot water**

Press the **"UP"** and **"DOWN"** keys to change the boiler's domestic hot water setpoint. Press **"ENTER"** to confirm the selection.

Press **"BACK"** to return to the **SET** screen without making any selection.

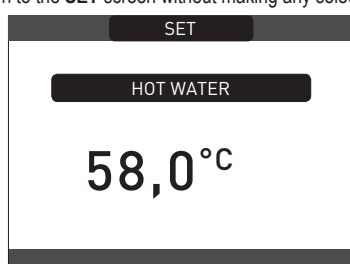

The user is then asked to confirm the setpoint setting: select **CONFIRM** or else **CANCEL** using the **"UP"** and **"DOWN"** keys and confirm the confirmation with **"ENTER"**.

Once the selection is confirmed, the display returns to the previous **SET** screen. If the selection is cancelled or the **"BACK"** key is pressed you return to the **SET** screen.

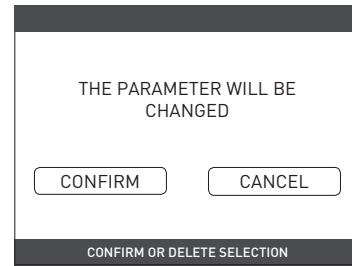
**10.3 Preheating**

This function keeps the water in the domestic hot water exchanger hot, to reduce standby times when a request is made. When the preheating function is enabled, the symbol **P** comes on with a steady light at the top of the domestic hot water icon. During burner ignition following a preheating request, the symbol **P** starts flashing.

It is possible to access the **PREHEATING** function selecting **SET** on the main screen of the **REC10**. Setting **PREHEATING** = 1 the boiler's domestic hot water function activates.

To deactivate the preheating function, set the parameter to **PREHEATING** = 0, the symbol **P** switches off. The function is not active when the boiler is **OFF**.

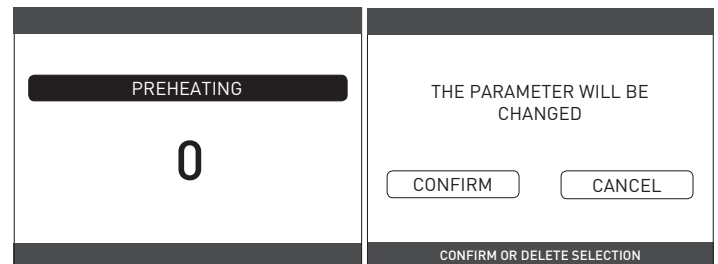
**11 INFO**

The **INFO** function can be used to display a series of data regarding the system.

ATTENTION - The displayed data cannot be modified.

Press the **"UP"** and **"DOWN"** keys to go through the list of information available, in this order:

- SCREED HEATER OPERATING HOURS
- FLOW PROBE
- RETURN PROBE
- DOMESTIC HOT WATER PROBE
- FLUE GAS PROBE
- OUTDOOR TEMPERATURE SENSOR
- EXT T FOR THERMOREG
- FAN
- ZONE 1 DELIVERY
- ZONE 2 DELIVERY
- FLUE GAS PROBE OP. HOURS
- MAIN ZONE SET-POINT
- ZONE 1 SET-POINT
- ZONE 2 SET-POINT
- SYSTEM PRESSURE.

The **"ENTER"** key is inactive.

The **"BACK"** key allows you to return to the initial screen.

In the absence of additional zones or if the screed heater function is not operating, the relative information will not be displayed.

12 MENU

Using the **MENU** it is possible to access the configuration of the **SETTINGS** and the **TIME SCHEDULE** (available only if the timer is enabled (POR=1)).

To do this, it is necessary to highlight the desired entry using the **"UP"** and **"DOWN"** keys and then pressing **"ENTER"** to confirm the selection.

Pressing **"BACK"** takes you back to the initial screen without making any selection.

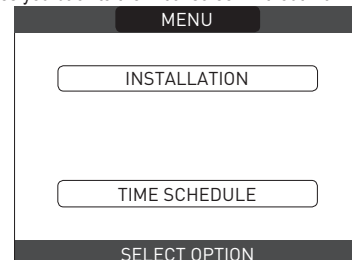
**12.1 Settings**

Select this function to modify the following settings:

- TIME&DATE
- LANGUAGE
- BACKLIGHT.

To access the desired setting, it is necessary to highlight it using the **"UP"** and **"DOWN"** keys and then pressing **"ENTER"** to confirm the selection.

Press **"BACK"** to return to the start screen without making any selection.

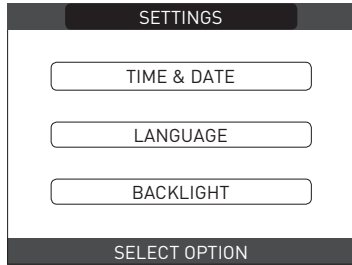

12.1.1 Time&date

Press "ENTER" to highlight in sequence HOURS, MINUTES, DAY, MONTH, YEAR and press the "UP" and "DOWN" keys to change the desired values. Once the sequence has finished by pressing "ENTER", the settings will be saved and the display will return to the initial screen. By pressing "BACK" at any time the system will return to the **SETTINGS** cancelling the changes that were made.

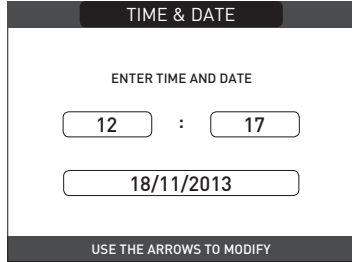

12.1.2 Language

Press the "UP" and "DOWN" keys to select the desired language. Pressing "ENTER" the language selection is confirmed and the display returns to the initial screen. Pressing "BACK" the system returns to the **SETTINGS** screen without changing the system's language.

12.1.3 Backlight

The screen saver display (backlight off) is automatically activated when the time, that has been set in parameter \ MENU \ SETUP \ BACKLIGHT, elapsed without having pressed any buttons. In the screen saver the current time is normally displayed. When there is a heat request, the current time is replaced with the boiler flow temperature and turns on the icon concerning the type of request in progress.

- A message for the system efficiency level can be displayed in the top of the screen:
- HIGH EFFICIENCY (if the average value of the return probe > 55°C)
 - OPTIMUM EFFICIENCY (if 25°C < average value of the return probe < 55°C).



12.1.4 Time schedule

Selecting this function, only if the time schedule is enabled (POR=1), it is possible to change the following:

- MAIN - ZONE 1 - ZONE 2.

To access the desired timer programme, it is necessary to highlight it using the "UP" and "DOWN" keys and then pressing "ENTER" to confirm the selection. Press "BACK" to return to the start screen without making any selection. For a detailed description of the scheduled programming timer, please refer to the section "13 PROGRAMMING TIMING".

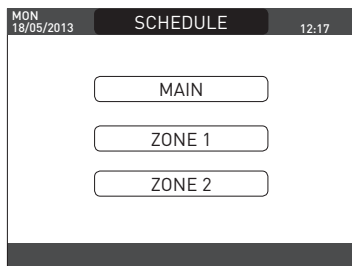

13 PROGRAMMING TIMING

Select the desired day using the "UP" and "DOWN" keys. A table will be displayed indicating the day and the time frames already present. Press "ENTER" to access the programming for the selected day. Pressing "BACK" takes you back to the initial screen without making any selection.

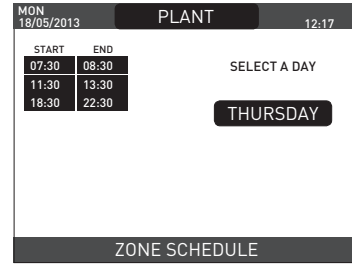

Once the selection has been made, the user can choose from among the following options:

- ADD - MODIFY - DELETE - COPY.

13.1 Add

This function serves to add a new time frame to the selected day. Press "ENTER" to select the function, after having highlighted it (if necessary) using the "UP" and "DOWN" keys.

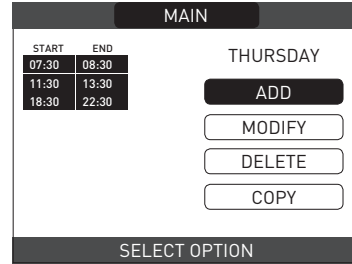

Press the "UP" and "DOWN" keys to increase or decrease by 30 minutes the **start** time and press "ENTER" to confirm the selection.

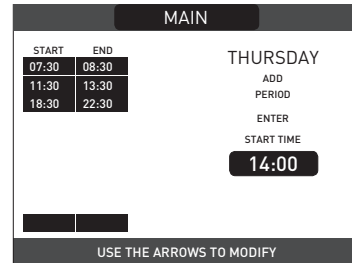

Press the "UP" and "DOWN" keys to increase or decrease by 30 minutes the **end** time and press "ENTER" to confirm the selection.

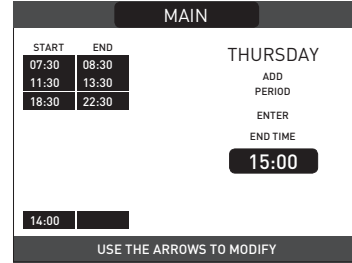

In order to confirm that the operation has been completed successfully, the display will show the table with the new time frame flashing.

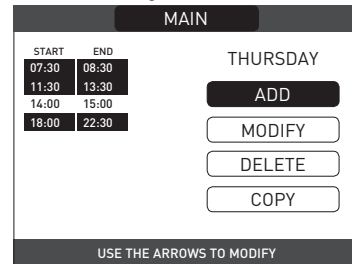

13.2 Modify

This function serves to edit a time frame already present for the selected day. Press "ENTER" to select the function, after having highlighted it (if necessary) using the "UP" and "DOWN" keys.

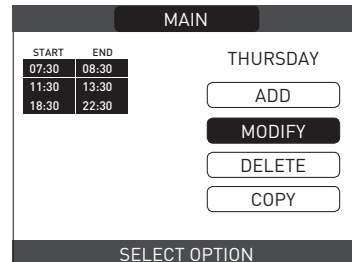

Press the "UP" and "DOWN" keys to select the desired time band and press "ENTER" to confirm the selection.

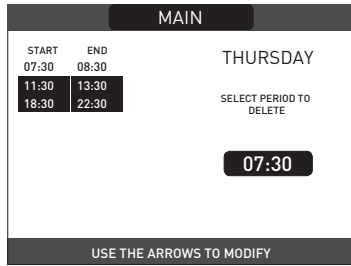

Press the "UP" and "DOWN" keys to increase or decrease by 30 minutes the start time and press "ENTER" to confirm the selection.

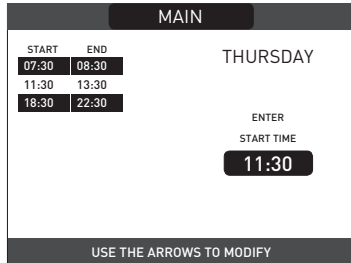

Press the "UP" and "DOWN" keys to increase or decrease by 30 minutes the end time and press "ENTER" to confirm the selection.

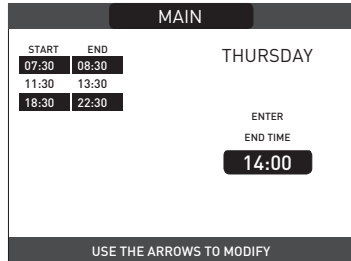

In order to confirm that the operation has been completed successfully, the display will show the table with the new time frame flashing. At this point the user can select a new time frame to be modified, or else can press "BACK" to return to the previous TIME SCHEDULE screen.

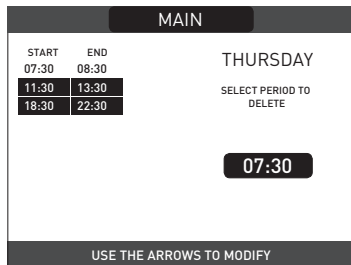

13.3 Delete

This function serves to delete a time frame already present for the selected day. Press "ENTER" to select the function, after having highlighted it (if necessary) using the "UP" and "DOWN" keys.

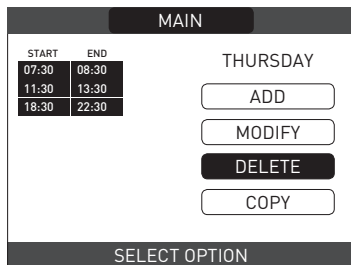

Press the "UP" and "DOWN" keys to select the desired time band and press "ENTER" to confirm the selection.

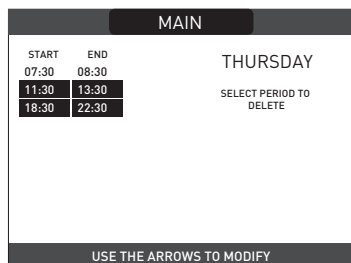

To confirm or cancel the selection made, highlight the corresponding option and confirm it by pressing "ENTER". In order to confirm that the operation has been completed successfully, the display will show the table with the selected time frame flashing just before deleting it from the table.

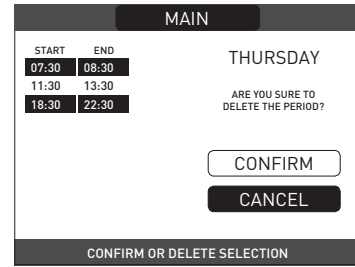

13.4 Copy

This function serves to copy the scheduled programme for the selected day. Press "ENTER" to select the function, after having highlighted it (if necessary) using the "UP" and "DOWN" keys.

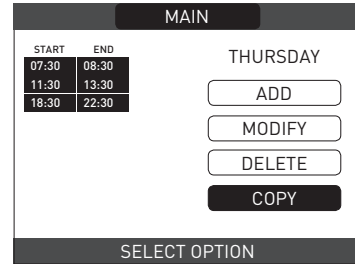

Press the "UP" and "DOWN" keys to select the day on which to copy the hourly schedule and press "ENTER" to confirm the selection.

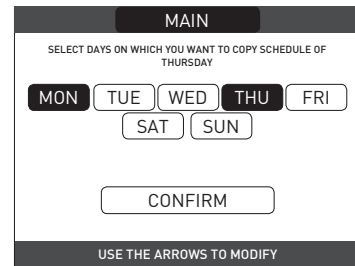

The day will be highlighted and others can be selected using the same procedure. When finished highlight CONFIRM and press "ENTER".

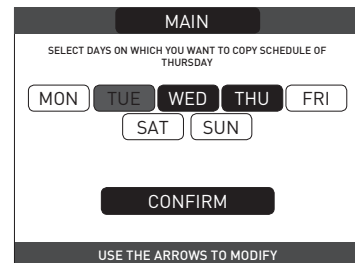

In order to confirm that the operation has been completed successfully, the display will show the list of days to which the scheduled programme has been copied.

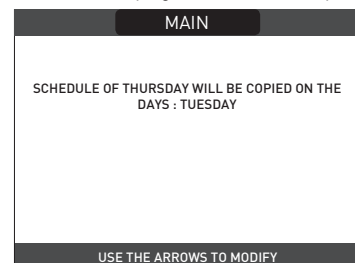

14 FAULTS ("5.15 Lights and faults")

TECHNICAL DATA

DESCRIPTION	UM	FAMILY Cx							
		25 KIS		30 KIS		35 KIS			
		G20	G31	G20	G31	G20	G31		
Heating	Rated heat input	kW		20,00		25,00		30,00	
		kcal/h		17.200		21.500		25.800	
	Nominal heat output (80°/60°)	kW		19,48		24,33		29,22	
		kcal/h		16.753		20.920		25.129	
	Nominal heat output (50°/30°)	kW		21,24		26,50		32,07	
		kcal/h		18.266		22.790		27.580	
	Reduced heat input	kW		3,60	5,00	4,90	7,00	4,90	7,00
		kcal/h		3.096	4.300	4.214	6.020	4.214	6.020
	Reduced heat output (80°/60°)	kW		3,50	4,86	4,77	6,83	4,77	6,83
		kcal/h		3.006	4.180	4.104	5.870	4.104	5.870
	Reduced heat output (50°/30°)	kW		3,81	5,30	5,13	7,34	5,13	7,34
		kcal/h		3.276	4.558	4.412	6.315	4.412	6.315
Nominal Range Rated heat output (Qn)	kW		20,00		25,00		30,00		
	kcal/h		17.200		21.500		25.800		
Minimum Range Rated heat output (Qm)	kW		3,60	5,00	4,90	7,00	4,90	7,00	
	kcal/h		3.096	4.300	4.214	6.020	4.214	6.020	
DHW	Rated heat input	kW		25,00		30,00		34,60	
		kcal/h		21.500		25.800		29.756	
	Nominal heat output (*)	kW		26,25		31,50		36,33	
		kcal/h		22.575		27.090		31.244	
	Reduced heat input	kW		3,60	5,00	4,90	7,00	4,90	7,00
		kcal/h		3.096	4.300	4.214	6.020	4.214	6.020
	Reduced heat output (*)	kW		3,28	5,00	4,54	7,00	4,54	7,00
		kcal/h		2.822	4.300	3.905	6.020	3.905	6.020
	Useful efficiency Pn max - Pn min (80°/60°)	%	97,4 - 97,1		97,3 - 97,4		97,4 - 97,4		
	Combustion efficiency	%	97,8		97,6		97,7		
	Useful efficiency Pn max - Pn min (50°/30°)	%	106,2 - 105,8		106,0-104,7		106,9 - 104,7		
	Useful efficiency 30% Pn max (30° return)	%	108,4		108,1		108,2		
Efficiency at average P Range Rated (80°/60°)	%	97,3		97,0		97,5			
Efficiency at average P Range Rated 30% (30° return)	%	108,5		108,4		108,3			
Overall electric output (maximum heating output)	W	87		84		96			
Overall electric output (maximum domestic hot water output)	W	97		95		111			
Circulator electric power (1.000 l/h)	W	51		51		51			
Category • Country of destination		II2H3P • (+)		II2H3P • (+)		II2H3P • (+)			
Voltage supply	V - Hz	230-50		230-50		230-50			
Protection level	IP	X5D		X5D		X5D			
Stop loss	W	34		32		32			
Losses at the flue with burner off - burner on	%	0,10 - 2,23		0,08 - 2,39		0,06 - 2,33			
Heating operation									
Maximum pressure	bar	3		3		3			
Minimum pressure for standard operation	bar	0,25-0,45		0,25-0,45		0,25-0,45			
Maximum temperature	°C	90		90		90			
Selection field of heating water temperature	°C	20/45 ÷ 40/80		20/45 ÷ 40/80		20/45 ÷ 40/80			
Pump: maximum head available	mbar	390		390		390			
for system capacity	l/h	1.000		1.000		1.000			
Membrane expansion tank	l	10		10		10			
Expansion tank pre-loading (heating)	bar	1		1		1			
DHW operation									
Maximum pressure	bar	8		8		8			
Minimum pressure	bar	0,15		0,15		0,15			
Quantity of hot water with Δt 25° C	l/min	15,1		18,1		20,8			
with Δt 30° C	l/min	12,5		15,1		17,4			
with Δt 35° C	l/min	10,8		12,9		14,9			
DHW minimum capacity	l/min	2		2		2			
Selection field of DHW temperature	°C	37-60		37-60		37-60			
Flow regulator	l/min	10		12		14			

DESCRIPTION	UM	FAMILY Cx						
		25 KIS		30 KIS		35 KIS		
		G20	G31	G20	G31	G20	G31	
Gas pressure								
Nominal methane gas pressure (G20)	mbar	20	-	20	-	20	-	
Nominal liquid gas LPG pressure (G31)	mbar	-	37	-	37	-	37	
Hydraulic connections								
CH input - output	Ø	3/4"		3/4"		3/4"		
DHW input-output	Ø	1/2"		1/2"		1/2"		
Gas input	Ø	3/4"		3/4"		3/4"		
Boiler dimensions								
Height at casing	mm	740		740		740		
Overall height of the SRD device	mm	822		822		822		
Width	mm	470		470		470		
Depth	mm	275		350		350		
Boiler weight	kg	35		40		40		
Heating output								
Air capacity	Nm ³ /h	24,298	24,819	30,372	31,024	36,447	37,228	
Flue gas capacity	Nm ³ /h	26,304	26,370	32,880	32,963	39,456	39,555	
Mass flue gas flow rate (max-min)	g/s	9,086- 1,635	9,297- 2,324	11,357- 2,226	11,621- 3,254	13,629- 2,226	13,946- 3,254	
Domestic hot water capacity								
Air capacity	Nm ³ /h	30,372	31,024	36,447	37,228	42,035	42,937	
Flue gas capacity	Nm ³ /h	32,880	32,963	39,456	39,555	45,506	45,620	
Mass flue gas flow rate (max-min)	g/s	11,357- 1,635	11,621- 2,324	13,629- 2,226	13,946- 3,254	15,718- 2,226	16,084- 3,254	
Fan performance								
Residual discharge head of concentric pipes 0.85 m	Pa	60		60		60		
Residual discharge head of separate pipes 0.5 m	Pa	174		150		190		
Residual discharge head of boiler without pipes	Pa	180		170		195		
Concentric flue gas outlet pipes								
Diameter	mm	60-100		60-100		60-100		
Maximum length	m	10		6		6		
Losses for a 45°/90° bend	m	1,3/1,6		1,3/1,6		1,3/1,6		
Hole in wall (diameter)	mm	105		105		105		
Concentric flue gas outlet pipes								
Diameter	mm	80-125		80-125		80-125		
Maximum length	m	25		15		15		
Losses for a 45°/90° bend	m	1/1,5		1/1,5		1/1,5		
Hole in wall (diameter)	mm	130		130		130		
Twin flue gas outlet pipes								
Diameter	mm	80		80		80		
Maximum length	m	60+60		33+33		35+35		
Losses for a 45°/90° bend	m	1/1,5		1/1,5		1/1,5		
Forced open installation B23P-B53P								
Diameter	mm	80		80		80		
Maximum discharge tube length	m	110		65		65		
NOx		class 6		class 6		class 6		
Emission values at maximum and minimum output (**)								
Maximum	CO s.a. less than	p.p.m.	130	130	120	140	140	150
	CO2 (***)	%	9,0	10,0	9,0	10,0	9,0	10,0
	NOx s.a. lower than	p.p.m.	30	30	50	50	40	40
	T flue gases	°C	69	68	67	65	65	63
Minimum	CO s.a. less than	p.p.m.	10	10	10	10	10	10
	CO2 (***)	%	9,0	10,0	9,0	10,0	9,0	10,0
	NOx s.a. lower than	p.p.m.	30	30	25	50	25	40
	T flue gases	°C	63	62	59	59	65	63

(*) average value between various hot water operation conditions

(**) Check performed with concentric pipe Ø 60-100, length 0.85 m. - water temperature 80-60°C.

The data indicated must not be used to certify the system; for certification, use the data indicated in the "System handbook" measured during first ignition.

(***) tolerance CO2 +0.6% -1%

(+) The installation of this product is allowed only in the destination Countries contained in the data plate, regardless of the present translation language.

PARAMETERS	UM	FAMILY Cx	
		METHANE GAS (G20)	LPG (G31)
Lower Wobbe index (at 15°C-1013 mbar)	MJ/m ³ S	45,67	70,69
Net Calorific Value	MJ/m ³ S	34,02	88
Supply nominal pressure	mbar (mm H ₂ O)	20 (203,9)	37 (377,3)
Supply minimum pressure	mbar (mm H ₂ O)	10 (102,0)	-
25 KIS			
Burner: diameter/length	mm	70/86	70/86
Diaphragm: number and diameter holes	n° - mm	1 - 4,3	1 - 4,3
CH maximum gas capacity	Sm ³ /h	2,12	-
	kg/h	-	1,55
DHW maximum gas capacity	Sm ³ /h	2,64	-
	kg/h	-	1,94
CH minimum gas capacity	Sm ³ /h	0,38	-
	kg/h	-	0,39
DHW minimum gas capacity	Sm ³ /h	0,38	-
	kg/h	-	0,39
Number of fan rotations with slow ignition	rpm	5.500	5.500
Maximum number of CH fan rotations	rpm	6.200	6.000
Maximum number of DHW fan rotations	rpm	7.600	7.400
Minimum number of CH/DHW fan rotations	rpm	1.600	2.000
Max n° of CH fan rotations in C(10) configuration (Ø60-100 • Ø80-125 • Ø80)	rpm	6.200	-
Max n° of DHW fan rotations in C(10) configuration (Ø60-100 • Ø80-125 • Ø80)	rpm	7.600	-
Min n° of CH/DHW fan rotations in C(10) configuration (Ø60-100 • Ø80-125 • Ø80)	rpm	1.600	-
30 KIS			
Burner: diameter/length	mm	70/125	70/125
Diaphragm: number and diameter holes	n° - mm	1 - 5,2	1 - 5,2
CH maximum gas capacity	Sm ³ /h	2,64	-
	kg/h	-	1,94
DHW maximum gas capacity	Sm ³ /h	3,17	-
	kg/h	-	2,33
CH minimum gas capacity	Sm ³ /h	0,52	-
	kg/h	-	0,54
DHW minimum gas capacity	Sm ³ /h	0,52	-
	kg/h	-	0,54
Number of fan rotations with slow ignition	rpm	5.500	5.500
Maximum number of CH fan rotations	rpm	5.800	5.600
Maximum number of DHW fan rotations	rpm	6.900	6.700
Minimum number of CH/DHW fan rotations	rpm	1.700	1.900
Max n° of CH fan rotations in C(10) configuration (Ø60-100 • Ø80-125 • Ø80)	rpm	5.800	-
Max n° of DHW fan rotations in C(10) configuration (Ø60-100)	rpm	7.250	-
Max n° of DHW fan rotations in C(10) configuration (Ø80-125 • Ø80)	rpm	6.900	-
Min n° of CH/DHW fan rotations in C(10) configuration (Ø60-100)	rpm	1.750	-
Min n° of CH/DHW fan rotations in C(10) configuration (Ø80-125 • Ø80)	rpm	1.700	-
35 KIS			
Burner: diameter/length	mm	70/125	70/125
Diaphragm: number and diameter holes	n° - mm	1 - 5,2	1 - 5,2
CH maximum gas capacity	Sm ³ /h	3,17	-
	kg/h	-	2,33
DHW maximum gas capacity	Sm ³ /h	3,66	-
	kg/h	-	2,69
CH minimum gas capacity	Sm ³ /h	0,52	-
	kg/h	-	0,54
DHW minimum gas capacity	Sm ³ /h	0,52	-
	kg/h	-	0,54
Number of fan rotations with slow ignition	rpm	5.500	5.500
Maximum number of CH fan rotations	rpm	6.900	6.900
Maximum number of DHW fan rotations	rpm	7.800	7.800
Minimum number of CH/DHW fan rotations	rpm	1.700	1.900
Max n° of CH fan rotations in C(10) configuration (Ø60-100 • Ø80-125 • Ø80)	rpm	6.900	-
Max n° of DHW fan rotations in C(10) configuration (Ø60-100)	rpm	8.200	-
Max n° of DHW fan rotations in C(10) configuration (Ø80-125 • Ø80)	rpm	7.800	-
Min n° of CH/DHW fan rotations in C(10) configuration (Ø60-100)	rpm	1.800	-
Min n° of CH/DHW fan rotations in C(10) configuration (Ø80-125 • Ø80)	rpm	1.700	-

Parameter	Symbol	Family Cx 25 KIS	Family Cx 30 KIS	Family Cx 35 KIS	Unit
Seasonal space heating energy efficiency class	-	A	A	A	-
Water heating energy efficiency class	-	A	A	A	-
Rated heat output	Pnominal	19	24	29	kW
Seasonal space heating energy efficiency	η_s	93	93	93	%
Useful heat output					
At rated heat output and high-temperature regime (*)	P4	19,5	24,3	29,2	kW
At 30% of rated heat output and low-temperature regime (**)	P1	6,5	8,1	9,7	kW
Useful efficiency					
At rated heat output and high-temperature regime (*)	η_4	87,6	87,3	87,8	%
At 30% of rated heat output and low-temperature regime (**)	η_1	97,7	97,6	97,5	%
Auxiliary electricity consumption					
At full load	elmax	28,0	28,0	28,0	W
At part load	elmin	14,0	14,0	14,0	W
In Stand-by mode	PSB	3,0	3,0	3,0	W
Other parameters					
Stand-by heat loss	Pstby	34,0	32,0	32,0	W
Pilot flame energy consumption	Pign	-	-	-	W
Annual energy consumption	QHE	36	45	53	GJ
Sound power level, indoors	LWA	50	50	52	dB
Emissions of nitrogen oxides	NOx	46	32	37	mg/kWh
For combination heaters					
Declared load profile		XL	XL	XXL	
Water heating energy efficiency	η_{wh}	87	86	85	%
Daily electricity consumption	Qelec	0,155	0,135	0,156	kWh
Daily fuel consumption	Qfuel	22,129	22,779	28,446	kWh
Annual electricity consumption	AEC	34	30	34	kWh
Annual fuel consumption	AFC	17	17	22	GJ

(*) High-temperature regime means 60 °C return temperature at heater inlet and 80 °C feed temperature at heater outlet.

(**) Low temperature means for condensing boilers 30 °C, for low-temperature boilers 37 °C and for other heaters 50 °C return temperature (at heater inlet).

NOTE

With reference to Delegated Regulation (EU) No. 811/2013, the data in the table can be used for completing the product card and the labelling for ambient heating appliances, for mixed heating appliances, for assemblies of appliances for ambient heating, and for temperature control devices and solar devices:

ADDED DEVICE	Class	Bonus
EXTERNAL PROBE	II	2%
CONTROL PANEL	v	3%
EXTERNAL PROBE + CONTROL PANEL	VI	4%

1 FIGYELMEZTETÉSEK ÉS BIZTONSÁG

 A gyárunkban gyártott kazánoknak még a legkisebb részleteit is ellenőrizzük, hogy megóvjuk a felhasználókat és a szerelőket a lehetséges sérülésektől. A termékkel való bármely beavatkozás után szakembernek kell átnéznie az elektromos bekötéseket, leginkább ami a vezetékek lecsupaszított, fedetlen részét. Ezeknek soha nem szabad a kápocsléceken túlhaladniuk, elkerülve így az esetleges érintkezést a vezetékek élő részeivel.

 Ez a telepítő és használati kézikönyv a termék szerves része: győződjön meg mindig róla, hogy mellékelték-e a készülékhez, akkor is, ha a tulajdonos vagy a felhasználó megváltozott, vagy pedig a készüléket más fűtési rendszerre helyezték át. Ha esetleg megrongálódna vagy elveszne, kérjen egy új példányt a legközelebbi Ügyfélszolgálatól.

 A kazán telepítését és bármely egyéb karbantartási vagy javítási műveletet a hatályos szabályozások szerint szakképzett személyzetnek kell elvégeznie.

 Ajánlatos, hogy a telepítő kellő felvilágosításokat adjon a felhasználónak a készülék működését és az alapvető biztonsági előírásokat illetően.

 Ezt a kazánt csak arra az alkalmazásra szabad használni, amire tervezték. Kizárt minden szerződésből vagy azon kívül fakadó felelősség személyek, állatok olyan sérülése vagy anyagi károk miatt, amelyek helytelen felszerelésből, beállításból, a karbantartás elmulasztásából, vagy nem megfelelő használatból fakadnak.

 Ezt a készüléket használhatják gyermekek, akik nem fiatalabbak 8 évnél, olyan személyek, akik csökkent fizikai, érzékszervi, mentális képességekkel rendelkeznek vagy nincs kellő gyakorlatuk és nem ismerik eléggé a készüléket, ha felügyeli őket vagy betanítja őket a készülék biztonságos üzemeléséért felelős személy, aki megérti a velejáró veszélyeket. Gyermekek nem játszhatnak a készülékkel. A berendezés tisztítása és karbantartása a felhasználó felelőssége. A tisztítást és a karbantartást soha nem végezhetik gyermekek, kivéve felügyelet mellett.

 A csomagolás eltávolítása után ellenőrizze, hogy a csomag tartalma teljes és sértetlen. Ha valamit nem talál rendben, forduljon a viszonteladóhoz, akitől a készüléket vásárolta.

 A készülék biztonsági szelepeinek kifolyócsövét megfelelő gyűjtő- és ürítőrendszerhez kell csatlakoztatni. A készülék gyártója nem vállal felelősséget a biztonsági szelepen történő beavatkozás miatt keletkező esetleges károkért.

 A kondenzvíz elvezető csővezeték tömítésének biztosnak kell lennie, és a vezetéknek teljesen védeni kell a fagyás veszélyétől (pl. szigeteléssel).

 Ellenőrizze, hogy a füstgázelszívás esővízelvezető csatornáját és a kapcsolódó csatlakozó csövet semmi ne akadályozza.

 A csomagolóanyagot megfelelő gyűjtőhelyen rendelkezésre álló tárolókba kell elhelyezni.

 A hulladékfeldolgozás során tilos az emberi egészségre ártalmas vagy a környezetet káros eljárást, módszert alkalmazni.

 A terméket életciklusa végén nem szabad a városi szilárd hulladékkal ártalmatlanítani, hanem el kell szállítani egy szelektív hulladékgyűjtő központra.

A telepítés során tájékoztatni kell a felhasználót a következőkről:

 Vízszivárgás esetén el kell zárni a vízellátást, és haladéktalanul értesíteni kell a műszaki ügyfélszolgálatot.

 Rendszeresen ellenőrizni kell, hogy a hidraulikus berendezés üzemi nyomása 1 és 1,5 bar között legyen. Egyéb esetben haladéktalanul hívja a szakszervizt, vagy forduljon egy képzett szakemberhez.

Ha a kazánt hosszabb időn át nem használják, végezze el az alábbi műveleteket:

 Fordítsa „ki” állásba a berendezés főkapcsolóját és a rendszer főkapcsolóját.

 Zárja el a fűtési és használati víz rendszerének üzemanyag- és vízcsapját.

 Üritse a fűtési és a használati meleg víz rendszerét fagyveszély esetén.

 A kazán karbantartását évente legalább egyszer kell elvégezni; ezt a műszaki segítségnyújtási központtal előre kell foglalni a szükséges biztonsági előírások biztosítása érdekében.

 Hibrid rendszerekben, hőszivattyúval, hőtároló tartállyal és napenergiás fűtőkörrel történő együttes használat esetén a kazán összeszereléséhez, programozásához és üzembe helyezéséhez tájékozódjon a rendszer kézikönyvéből.

A biztonságos használat érdekében tartsa szem előtt, hogy:

 Tilos hozzányúlni a kazán belső részeihez. A kazánon minden beavatkozást a műszaki ügyfélszolgálatnak vagy szakképzett személyeknek kell elvégezniük.

 Ha gázzagot érez vagy égéstermék szagát érzékeli, tilos elektromos eszközöket, készülékeket (mint villanykapcsolók, háztartási gépek, stb.) használni vagy bekapcsolni. Ebben az esetben: szellőztesse ki a helyiséget az ajtók, ablakok kinyitásával:

- zárja el a tüzelőanyag-lezáró készüléket;
- haladéktalanul hívja ki a szakszervizt vagy képzett szakembert.

 Ne érjen a készülékhez meztárban vagy nedves, vizes testrészel.

 Tilos bármilyen műszaki vagy tisztítási műveletet végezni, ha még nem választotta le az áramellátásról; a készülék főkapcsolóját állítsa előbb "kikapcsolt" állásba, a kazán főkapcsolóját pedig "OFF" állásba.

 Tilos megváltoztatni a biztonsági vagy a szabályozó berendezések beállítását a készülék gyártójának utasításaitól eltérően, engedélye nélkül.

 Tilos kihúzni, kitépni, összetekerni a készülékből kijövő elektromos vezetékeket, akkor is, ha le vannak választva az elektromos hálózatról.

 Ne takarja el vagy csökkentse méretben a berendezés helyiségében a szellőzőnyílásokat, ne hagyjon gyúlékony tartályokat és anyagokat abban a helyiségben, ahol a kazán üzemel.

 Ne hagyjon gyúlékony tartályokat és anyagokat abban a helyiségben, ahol a kazán üzemel.

 Tilos a csomagolóanyagot szétszórni és gyerekek számára elérhető helyen hagyni, mivel veszélyforrás lehet. A hatályos szabályozás által meghatározottaknak megfelelően kell ártalmatlanítani.

 Tilos a kondenzvíz elvezető nyílását elzárni vagy eldugaszolni. A kondenzvíz-leeresztő csőnek az elvezetőcsővel kell szemben lennie, hogy ne legyen szükség további elvezetőcsövekre.

 Soha ne végezzen semmilyen munkát a gázszelepen.

TELEPÍTŐI KÉZIKÖNYV

2 LEÍRÁS

A Family kazánok új ACC (Activate Combustion Control) égésszabályozó rendszerrel rendelkeznek.

Ez a Riello által kifejlesztett új szabályzó rendszer minden körülmények között biztosítja a funkcionalitást, a hatékonyságot és az alacsony károsanyag-kibocsátási szintet.

Az ACC rendszer ionizációs érzékelőt használ az égő lángjában, amelynek információi lehetővé teszik a vezérlőpanel számára a tüzelőanyagot szabályozó gázszelep működtetését. Ez a kifinomult szabályozó rendszer biztosítja az égés automatikus szabályozását, így nincs szükség kezdeti kalibrálásra.

Az ACC-rendszer képes a kazán működését különböző gázösszetételekhez, különböző csőhosszúságokhoz és különböző tengerszint feletti magasságokhoz igazítani (a tervezési határon belül).

Az ACC rendszer képes elvégezni az automatikus diagnosztikai műveletet is, amely kizárja az égőt az engedélyezett felső kibocsátási határérték túllépése előtt.

A Family egy C típusú kondenzációs falra szerelt típusú kazán fűtéshez és használati meleg víz előállítására. A használt füstelvezető tartozéktól függően a B23P kategóriába sorolják; B23P; B53P; C(10); C13, C13x; C33, C33x; C43, C43x; C53, C53x; C83, C83x; C93, C93x. A B23P konfiguráció esetén (beltéri telepítés) a készülék nem szerelhető fel hálószobában, fürdőszobában, zuhanyfülkében, illetve olyan helyiségben, ahol nyitott, saját léghéltatás nélküli kémény található. Abban a helyiségben, ahol a kazán felszerelésre kerül, megfelelő szellőzést kell biztosítani. A füstcső, a gázvezetékek és a helyiség szellőztetéséhez szükséges részletes előírások megtalálhatók az UNI 7129-7131-ben.

A C konfigurációs készüléket bármilyen típusú helyiségbe lehet telepíteni, hiszen nincs semmiféle olyan behatárolás, ami a helyiség méreteit vagy a szellőztetési körülményeket illeti.

3 FELSZERELÉS

3.1 A rendszer tisztítása és a víz jellemzői

Új kazán telepítése esetén, de akkor is, ha egy régit váltunk fel újjal, a fűtési rendszert ki kell tisztítani. A készülék helyes üzemelésének biztosításához töltsse fel az adalékanyagokkal és/vagy vegyszeres kezeléssel (pl. fagyálló folyadékok, filmképző, stb.) és ellenőrizze, hogy a paraméterek a táblázatban megadott értékekben belül vannak-e.

PARAMÉTEREK	UM	FŰTŐ KÖR VIZE	FELTÖLTŐ VÍZ
PH érték		7–8	-
Keménytség	° F	-	<15
Jellemző		-	áttetsző
Fe	mg/kg	0,5	-
Cu	mg/kg	0,1	-

3.2 A termék átvétele

A Family kazánt egyetlen csomagban szállítjuk karton védőcsomagolásban. A kazánt gyárilag az alábbi anyagokkal szállítjuk:

- Utasítás a telepítő / felhasználó / technikai segítségnyújtási szolgálat számára
- Vonalkódcímkék
- Előszereleési sablon
- Csomagolás hidraulikus csatlakozókkal

- Megkerülőszelep
- Lapos tömítés
- SRD-berendezés
- Kondenzvíz-leeresztő cső
- Rugalmas tömlő biztonsági szelepe
- Elektromos kapcsolódoboz



A kézikönyvek a kazán szerves részét képezik, ezért ajánlott alaposan átolvasni őket, és biztonságos helyen tartani.

3.3 Mozgatás (6. ábra)

Kicsomagolás után a kazán mozgatása manuálisan végezhető a tartókeret használatával.

3.4 Telepítés helyisége

A Family kazán több helyiségben is felszerelhető, feltéve, hogy az égéstermék elvezetése és az égéshez használt levegő beszívása magán a helyiségen kívül történik. Ebben az esetben a helyiségben nincs szükség szellőzőnyílásra, mivel a Family kazánok a telepítési környezetre nézve „légmentesen zárt” égéskörrel rendelkeznek.



Vegye figyelembe a karbantartási műveletek elvégzéséhez és a szabályozási és biztonsági készülékek megközelítéséhez szükséges helyeket.



Ellenőrizze, hogy a készülék elektromos védettségi foka megfelel-e a telepítési helyiség jellemzőinek.



Amennyiben a kazánt a levegőnél nagyobb fajsúlyú gázzal táplálják, az elektromos részeket a földtől 500 mm-nél magasabbra kell elhelyezni.

3.5 Telepítés régi vagy felújítandó rendszerekbe

Amikor a Family kazánt régi rendszerekre vagy felújítandó rendszerekre telepíti, ellenőrizze a következőket:

- a szabvány szerint épített és kiszámított füstgázcső feleljen meg a kondenzációs égéstermék hőmérsékletének, a lehető legegyszerűbb legyen, tökéletes tömítéssel, ne legyen elzárva vagy ne szűküljön össze. El kell látni megfelelő kondenzvíz-elvezető és -gyűjtő rendszerekkel
- az elektromos rendszert az erre vonatkozó szabályokat betartva szakember készítse el
- a tüzelőanyagot biztosító vonalat és az esetleges tartályt (LPG) az erre vonatkozó speciális szabályozásnak megfelelően készítsék el
- a táglási tartály biztosítsa a rendszerben lévő folyadék táglulásának teljes felvételét
- a keringtető szivattyú emelőmagassága és teljesítménye feleljen meg a rendszer tulajdonságainak
- a rendszer át lett mosva, nem maradt benne semmilyen sár vagy lerakódás, szellőztetve lett és megfelelően tömített. Ajánlott egy mágneses szűrőt telepíteni a rendszer visszatevő vonalára
- a kazán kondenzvízének elvezető rendszere (szifon) legyen ráköteve, és továbbítsa a kondenzvizet a „fehér” vizek gyűjtője felé.

3.6 Telepítésre vonatkozó előírások

A telepítést képzett szakemberek kell elvégeznie a következő vonatkozó referenciaszabványoknak megfelelően:

- UNI 7129-7131 és CEI 64-8.

Ezenkívül, mindig be kell tartani a Tűzoltóság, a Gázszolgáltató Vállalat helyi normáit valamint az önkormányzat esetlegesen erre vonatkozó rendeleteit.

ELHELYEZÉS

A Family egy falra szerelt kazán fűtéshez és meleg víz előállításához; a telepítés típusától függően két kategóriában érhető el:

- B23P-B53P típusú kazán – helyiséglevegő-függő működés, füstgázvezető csővel; az égési levegő beszívása a beszerelés helyéről. Ha a kazán nem kültéri telepítésű, akkor kötelező a telepítés helyén a levegő beszívása;
- C(10), C13,C13x; C33,C33x; C43,C43x; C53,C53x; C83,C83x, C93,C93x típusú kazán: légmentesen zárt kamra, füstgáz-elvezető csővel, az égési levegő beszívása kívülről. Nem igényel légbeviteli pontot a telepítési területen. Ezt a típust telepíteni KELL koncentrikus csöveket vagy egyéb típusú elvezetéseket használva zárt kamrás kondenzációs kazánokhoz.

A Family telepíthető kültéren, részben védett helyen (azaz, ahol a kazán nincs közvetlenül kitéve esőnek, hónak vagy jégesőnek, illetve ezek beszűrődésének. A kazán >0 °C és +60 °C közötti hőmérsékleten üzemeltethető.

A Family 25 KIS a beépített egységen kívül is telepíthető.

FAGYMENTESÍTŐ RENDSZER (7. ábra)

A kazánt gyárilag ellátták automatikus fagymentesítő rendszerrel, amely akkor lép működésbe, amikor az elsődleges kör fűtővizének hőmérséklete 5 °C alá csökken. Ez a rendszer mindig aktív, és védi a kazánt a 0 °C-os levegő-hőmérsékletig a telepítési területen.



Ez a védelem az égő üzemelésén alapul, így a kazánnak képesnek kell lennie a begyulladásra; vagyis minden olyan helyzetben, amikor a kazán leáll (például nincs gázellátás vagy áramellátás, esetleg működésbe lép a biztonsági védelem), ez a védelem nem működik.



Ha a kazánt olyan helyen helyezik el, ahol fennáll a fagyás veszélye, a külső levegő hőmérséklete 0 °C alatt van, fagyálló fűtőtestet kell használni a melegvíz-kör és a kondenzvíz elvezetésének védelmére (kérésre - lásd katalógus), amely védi a kazán -15 °C-ig.



A fagyálló fűtőberendezés beszerelését csak erre felhatalmazott szakember végezheti, a készletben található utasításoknak megfelelően.

Rendes működési körülmények mellett, a kazán önműködően védi magát a fagytól.

Ha hosszabb időre áramtalanítják az olyan helyen lévő készüléket, ahol a hőmérséklet 0 °C alá eshet, és nem kívánják kiüríteni a fűtési rendszert, akkor ajánlott a fűtési rendszer jó minőségű fagyvédő folyadékkal való feltöltése. Szigorúan tartsa be a gyártónak a fagyálló folyadék százalékos összetételére vonatkozó előírásait azon minimális hőmérséklethez

képest, amelyen a gép körét tartani kívánja, és a használati idejére és kiütésére vonatkozó előírásokat is.

A használati meleg víz körében ajánlatos leengedni a vizet a készülékből.

A kazán gyártásánál felhasznált anyagok ellenállóak az etilén-glikol alapú fagyálló folyadékokkal szemben.

MINIMÁLIS TÁVOLSÁGOK (8a-8b ábrák)

A normál karbantartási műveletekhez biztosítani kell a kazánhoz való hozzáférést. Tartsa be a tervezett minimális felszerelési távolságokat.

A készülék megfelelő elhelyezéséhez vegye figyelembe az alábbiakat:

- a kazán nem szerelhető fel konyhai tűzhely vagy egyéb főzőhely fölé
- tilos gyúlékony anyagot hagyni abban a helyiségben, ahol a kazán üzemel;
- a hőérzékelny (pl. fából készült) falakat megfelelő szigeteléssel kell védeni.



A telepítés során FELTÉTLENÜL SZÜKSÉGES helyet biztosítani az égéselemző műszer bekötésének. A megadott mintarajzon a kazán és a fali egység/bevágás közötti távolság egy 300 mm hosszú műszerre vonatkozik. A hosszabb műszerek több helyet igényelnek.

3.7 Kondenzvíz-leeresztő cső beszerelése (9. ábra)



A kazán – akár ideiglenes – beindítása előtt a mellékelt SRD-berendezést kell beszerelni. A gyártó NEM vállal felelősséget az SRD-berendezés megfelelő telepítése nélkül működő kazán által személyekben vagy tárgyokban okozott károkért.

A beszereléshez az alábbiak szerint járjon el:

- vegye ki a dugót (T) a szifonból
- szerelje az SRD-berendezést a szifonra (9a ábra), helyezze be közéjük a tömítést, csavarozza be teljesen és ellenőrizze a tömítést
- csatlakoztassa a kondenzvíz-elvezető csövet (9b ábra), amely alapfelszereltségként a termék része, majd eressze le a kondenzvizet egy a hatályos előírásoknak megfelelő csatornarendszerbe.



Ha az SRD-berendezést nem lehet a kazán alatt lévő más tárgy miatt beszerelni, akkor az SRD-berendezés másik pozícióban is beszerelhető egy a szifon és az SRD-berendezés közötti összekötő cső beillesztésével teljesen légmentes tömítéssel. Az SRD-berendezést mindig FÜGGŐLEGESEN kell elhelyezni annak érdekében, hogy megfelelően működjön.

3.8 A falra szerelt kazán és a hidraulikai csatlakozások elhelyezése (10. ábra)

A kazán alap kivitelben el van látva egy kazán tartólemezzel. A hidraulikus bekötések helye és mérete fel van tüntetve a részletes illusztrációkon.

Az összeszereléshez az alábbiak szerint járjon el:

- rögzítse a kazán tartókeretét (F) a fal felületéhez, majd egy vízszintmérő segítségével ellenőrizze, hogy tökéletesen vízszintes-e
- ki kell jelölni a 4 lyuk (ø 6 mm) helyét a falon, amellyel a kazán tartókeretét biztosítani kell (F)
- győződjön meg róla, hogy az összes mérés pontos, majd készítse el a furatokat a falon a fent megadott átmérőjű fúróhegyekkel
- rögzítse a lemezt a beépített sablonnal (G) a falra.
- rögzítse a dokumentációs csomagban található biztonságiszelep-csövet a biztonsági szelep csatlakozójára (S), majd csatlakoztassa azt egy megfelelő elvezető rendszerhez.

Végezze el a vízbekötéseket.

M	fűtési nyomóág	3/4" M
AC	melegvíz-kimenet	1/2" M
G	Gáz	3/4" M
R	fűtési visszatevő ág	3/4" M
AF	hidegvíz-bemenet	1/2" M

3.9 Elektromos bekötések (11a-11b-11c ábrák)

Kisfeszültségű csatlakozások

A kisfeszültségű csatlakozásokat az alábbiak szerint végezze el:

- használja az alapfelszerelésként mellékelt külső kábelezést dobozt
- csavarja ki a fedél rögzítő csavarjait (V)
- vegye el a bekötéseket a részletes rajz (11a-11b ábrák) alapján.



Javasoljuk olyan vezetékek használatát, amelyek keresztmetszete nem nagyobb, mint 0,5 mm².



TA vagy TBT bekötés esetén vegye le a kapcsolékről a vonatkozó áthidalókat (11c ábra).

- Zárja le a dobozt a korábban eltávolított csavarokkal (V).
- Nyomja meg a doboz oldalán található két fület, és csúsztassa felfelé a dobozt a csúszósínekben, hogy megfelelően helyezkedjen el a kazánon (belső balra alul).
- Húzza meg a biztonsági csavart (V1).



Ha az alacsony feszültségű elektromos csatlakozó doboz nincs csatlakoztatva, a kazán nem gyújt be.

1-2-3-4	(- A B +)	Bus 485
5 - 6	TA	Szobatermosztát (feszültség nélküli érintkező)
7 - 8	TBOL	Nincs használva
9-10	TBT	Alacsony hőmérséklet határoló termosztát
11 - 12	SE	Külső hőmérséklet érzékelője
13 - 14	OT+	Nyitott them

15 - 16	SBOL	Nincs használva
17 - 18	X1	Nincs használva
19 - 20	X2	Nincs használva

OTBus távvezérlő-csatlakozás

Amikor egy OTBus távvezérlő csatlakozik a rendszerhez, a kazán kijelzőjén megjelenik az „Open Therm Connected” üzenet, néhány funkciója pedig letiltott állapotba kerül, és a vezérlésük átkerül az OTBus távvezérlőre, amely átveszi a használati melegvíz és fűtési funkciók irányítását a fő zónára vonatkozóan.

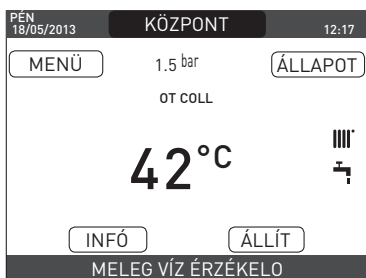

A kazánkijelzőn:

- ezután nem állítható be a kazán KI/TÉL/NYÁR állapota (az OTBus távvezérlővel állítható)
- ezután nem állítható be a használati melegvíz alapértéke (az OTBus távvezérlővel állítható)
- nem lehet aktiválni a KÉMÉNYSEPRŐ funkciót, ha OTBus távvezérlő csatlakozik a kazánhoz.

INFO menü A használati melegvíz alapértéke az INFO menüben jelenik meg az áramlásmérő áramlásebesség-értékének helyén.

A kazánkijelzőn beállított fűtési alapérték csak akkor használatos, ha fűtési kérelem érkezik a TA felől, és az OTBus távvezérlő nem küld kérelmet, amikor a DO_AUX1 = 1 vagy DO_AUX1 = 0 paraméter és a jumpert az 1-2 X21 zárva.

Meg kell jegyeznünk, hogy amennyiben OTBus távvezérlő csatlakozik a kazánhoz, nem lehetséges a fő zóna MŰKÖDTETÉS TÍPUSA és IGÉNYLÉS TÍPUSA paramétereinél az érték módosítása.

Megjegyzés: Nem csatlakoztatható OT+ távvezérlő, ha a rendszerben már van REC10H vagy BE16 interfészpanel. Ebben az esetben a rendszer a következő hibaüzenetet adja:



Nagyfeszültségű csatlakozások

Az elektromos hálózatra egy legalább 3,5 mm nyílású multipoláris leválasztó kapcsolón keresztül csatlakozzon (EN 60335-1, III. kategória).

A készülék váltóárammal működik 230 V/50 Hz-en, és megfelel az EN 60335-1 szabványnak.

Kötelező a biztonságos földelés, a hatályos irányelveknek megfelelően.

! A telepítést végző személy felelőssége meggyőződni arról, hogy a földelés megfelelő-e a telepítés helyén; a gyártó nem felel olyan kárért, amely a hiányos vagy nem megfelelő földelés miatt keletkezik.

! Ajánlatos továbbá betartani a fázis-nulla (L-N) csatlakozást.

! A földvezetéknek néhány centiméterrel hosszabbra kell hagyni a tömbben.

! A kazán tömítésének létrehozásához használjon bilincset, és húzza meg azt a használt tömszelencén.

A kazán mind fázis-nulla, mind fázis-fázis (nem földes) áramellátással képes üzemelni. Tilos gáz- és/vagy vízcsöveket használni az elektromos berendezések földelésként. Az elektromos bekötéshez használja a készülékhez kapott tápkábelt. Amennyiben a tápkábelt ki kell cserélni, használjon HAR H05V2V2-F kábelt, 3 x 0,75 mm², Ø max. külső 7 mm.

3.10 Gázbekötés

A gázellátás bekötését a jelenlegi szerelési előírásoknak megfelelően kell végrehajtani. Mielőtt elvégezné a csatlakozást, ellenőrizze, hogy a gáztípus az-e, amelyhez a készüléket beállították.

3.11 A burkolat eltávolítása (12. ábra)

Ha hozzá akar féni a belső alkatrészekhez, vegye ki a burkolatot, ahogy alább meg van adva:

- keresse meg és csavarozza ki a 2 csavart (A), amelyek a kazánhoz rögzítik a burkolatot; a két rögzítőkapcsot (C) felfeszítve válassza le a burkolat alsó részét
- emelje fel a burkolatot, hogy elengedje a felső fölékről (B), majd vegye ki.

FIGYELMEZTETÉS



Az oldalsó panelek levétele esetén az eredeti helyzetbe helyezze vissza azokat a falakra ragasztott címkéknek megfelelően.



Ha az előlap sérült, cserélje ki.



Az előlso és oldalsó falakon belül zajcsillapító panelek biztosítják a levegőcsatorna légmentes tömítését a beszerelés helyén.



Ezért a szétszerelési műveletek után ALAPVETŐ az alkatrészek szakszerű visszahelyezése a kazán tömítettségének biztosításához.

3.12 Füstgázvezetés és égési levegő beszívása (13. ábra)

Az égéstermék elvezetéséhez nézze meg az UNI 7129-7131 szabványt. Ezenkívül, mindig be kell tartani a Tűzoltóság, a Gázszolgáltató Vállalat helyi normáit valamint az önkormányzat esetlegesen erre vonatkozó rendeleteit.

Az égéstermék elvezetését egy centrifugális ventilátor biztosítja, és a vezérlőpanel folyamatosan ellenőrzi, hogy megfelelően működik-e.

A füstgázok és az addukcióval működő kazán égési levegőjének kiürítéséhez elengedhetetlen, hogy csak eredeti csöveket használjanak (kivéve a C6 típust), és a csatlakozást helyesen végezzék, amint az a füstgázcső-tartozékokhoz mellékelt utasításban található. Egyetlen füstcső csatlakoztatható több készülékhez, feltéve, hogy minden készülék kondenzációs típus.

A kazán egy C-típusú készülék (légmentesen zárt kamra), ezért biztonságos csatlakozást kell biztosítani a füstgáz-elvezető csőhöz és az égéslevegő szivócsőhöz; mindkettő kívülre szállítja tartalmát, és elengedhetetlenek a készülék működtetéséhez.

Koncentrikus vagy osztott csövek is rendelkezésre állnak.

Szivóelvezető csövek hossz táblázata

	Maximális egyenes hosszúság			Nyomásesés	
	25 KIS	30 KIS	35 KIS	Könyök 45°	Könyök 90°
Ø 80 mm füstgáz cső („helyiséglevegő-függő működés”) (B23P-B53P típus)	110 m	65 m	65 m	1 m	1,5 m
Koncentrikus cső Ø 60-100 mm (vízszintes)	10 m	6 m	6 m	1,3 m	1,6 m
Koncentrikus cső Ø 60-100 mm (függőleges)	11 m	7 m	7 m	1,3 m	1,6 m
Koncentrikus cső Ø 80-125 mm	25 m	15 m	15 m	1 m	1,5 m
Osztott csövek Ø 80 mm	60+60 m	33+33 m	35+35 m	1 m	1,5 m



Az egyenes hosszúság tartalmazza az első könyököt (bekötés a kazánban), a végződéseket és a csatlakozásokat. Kivételt képez az Ø 60–100 mm-es függőleges koaxiális cső, amelynek egyenes hossza nem tartalmaz könyököket.



A kazánt a füstgázszivó/levegőszivó készlet nélkül szállítjuk, mivel lehetséges van olyan kondenzációs készülékekhez való tartozékok használatára, amelyek jobban alkalmazkodnak a szerelési jellemzőkhöz (lásd a RIELLO katalógusban).



A csövek maximális hossza a RIELLO katalógusban lévő füstgázcső-tartozékokra vonatkozik.



Kötelező speciális csöveket használni.



Az égéstermék elvezető csövek, ha nem hőszigeteltek, potenciális veszélyforrást jelentenek.



Hosszabb elvezető cső alkalmazása rontja a kazán teljesítményét.



A füstgázvezető cső 3%-os lejtéssel csatlakozzon a kazánhoz.



Az elszívócsövek nézhetnek a telepítési követelményeknek leginkább megfelelő irányba.



A jelenlegi jogszabályok szerint a kazánt úgy tervezték, hogy a saját szifonját használva a füstgáz elvezető rendszerből a füstgáz-kondenzátumot és/vagy a légköri vizes kondenzátumot begyűjtse és elvezesse.



Ha esetleg felszerelésre kerül olyan szivattyú is, amelyik a kondenzvizet szállítja, ellenőrizze a szivattyú gyártója által megadott műszaki adatokat a teljesítményre vonatkozóan, hogy a helyes működést biztosítsa.

„Helyiséglevegő-függő” működés (B23P-B53P) (14. ábra)

Ennél a konfigurációnál a kazán a Ø 80 mm átmérőjű füstgázvezető csövekhez egy adapteren keresztül csatlakozik.

- Helyezze el az adaptert úgy, hogy az Ø 60 cső teljesen bejusson a kazán füstgáz-tornyába.
- Miután beállította, győződjön meg róla, hogy a karimában lévő 4 horony (A) kapcsolódik az adapter Ø 100 átmérőjén lévő horonyhoz (B).
- Húzza meg teljesen a csavarokat (C), amelyek rögzítik a karima két rögzítővégződését, hogy maga az adapter is rögzüljön.

Koaxiális csövek (Ø 60–100 mm) (15. ábra)

- Helyezze el a könyököt úgy, hogy a Ø 60 cső teljesen bejusson a kazán füstgáz-tornyába.
- Miután beállította, győződjön meg róla, hogy a karimában lévő 4 horony (A) kapcsolódik a könyök Ø 100 átmérőjén lévő horonyhoz (B).
- Húzza meg teljesen a csavarokat (C), amelyek rögzítik a karima két rögzítő végződését, hogy maga a könyök is rögzüljön.

Osztott elvezetőcsövek (Ø 80 mm) (16. ábra)

Az égéslevegő szívócsövet a két bemenet közül kell kiválasztani, távolítsa el a csavarokkal rögzített záródugaszt és rögzítse az adott légterelőt.

- Helyezze el az adaptert úgy, hogy a Ø 60 cső teljesen bejusson a kazán füstgáztornyába.
- Miután beállította, győződjön meg róla, hogy a karimában lévő 4 horony (A) kapcsolódik az adapter Ø 100 átmérőjén lévő horonyhoz (B).
- Húzza meg teljesen a csavarokat (C), amelyek rögzítik a karima két rögzítővégeződését, hogy maga az adapter is rögzüljön.

Ha a Ø 60–100 és a Ø 80–80 osztókészletet használja az ikercsőrendszer helyett, akkor a táblázat szerint csökken a maximális hosszúság.

- Helyezze el az osztót úgy, hogy a Ø 60 cső teljesen bejusson a kazán füstgáztornyába.
- Miután beállította, győződjön meg róla, hogy a karimában lévő 4 horony (A) kapcsolódik az osztó Ø 100 átmérőjén lévő horonyhoz (B).
- Húzza meg teljesen a csavarokat (C), amelyek rögzítik a karima két rögzítővégeződését, hogy maga az adapter is rögzüljön.

	Ø50	Ø60	Ø80
Hosszúságcsökkenés (m)	0,5	1,2	5,5 a füstgázcsőnél 7,5 a levegőcsőnél

Koaxiális csövek (Ø 80–125 mm) (17. ábra)

- Helyezze el az adapter függőleges elemét úgy, hogy a cső Ø 60 teljesen bejusson a kazán füstgáztornyába.
- Miután beállította, győződjön meg róla, hogy a karimában lévő 4 horony (A) kapcsolódik az adapter Ø 100 átmérőjén lévő horonyhoz (B).
- Húzza meg teljesen a csavarokat (C), amelyek rögzítik a karima két rögzítővégeződését, hogy maga az adapter is rögzüljön.
- Ezután szerelje fel az Ø 80–125 adapterkészletet a függőleges szerelvényen.

Ikercsövek Ø 80 csőrendszerrel Ø50 – Ø60 – Ø80) (18. ábra)

A kazán jellemzőinek köszönhetően Ø 80 füstgázvezető cső csatlakoztatható az Ø50 – Ø60 – Ø80 csőrendszer-tartományokhoz.

 A csőbekötéshez tanácsos elvégezni egy projektszámítást annak érdekében, hogy a vonatkozó hatályos törvényeket betartsák.

A táblázat megmutatja az engedélyezett standard konfigurációkat.

A csövek alapkonfigurációs táblázata (*)

Légbeszívás	1 könyök 90° Ø 80
	4,5 m cső Ø 80
Füstgázvezetés	1 könyök 90° Ø 80
	4,5 m cső Ø 80
	Csökkentés Ø 80 értékről Ø 50 értékre Ø 80 értékről Ø 60 értékre
	Füstgázvezetési alapkönyök 90°, Ø 50 vagy Ø 60 vagy Ø 80
	A béléscsövek hosszúságához lásd a táblázatot

(*) A kondenzációs kazánokhoz műanyag (PP) füstgázrendszer tartozékokat használjon: Ø50 és Ø80 H1 osztály és Ø60 P1 osztály.

A kazánok gyárilag a következőkre vannak beállítva:

25 KIS: 6.200 fordulat/perc fűtési módban és 7.600 háztartási melegvízes üzemmódban, a maximális elérhető hosszúság pedig 5m az Ø 50 csőhöz, 18m a Ø 60 csőhöz és 98m a Ø 80 csőhöz.

30 KIS: 5.800 fordulat/perc fűtési módban és 6.900 háztartási melegvízes üzemmódban, a maximális elérhető hosszúság pedig 2m az Ø 50 csőhöz, 11m a Ø 60 csőhöz és 53m a Ø 80 csőhöz.

35 KIS: 6.900 fordulat/perc fűtési módban és 7.800 háztartási melegvízes üzemmódban, a maximális elérhető hosszúság pedig 2m az Ø 50 csőhöz, 11m a Ø 60 csőhöz és 57m a Ø 80 csőhöz.

Ha nagyobb hosszakra van szükség, kompenzálja a nyomásesést a ventilátor fordulatszámának növelésével, a beállítások táblázata szerint a névleges hőbevitel biztosításához.

 A minimum kalibrációját nem szabad módosítani.

Beállítások táblázata

	Ventilátor-fordulatszám r.p.m.		Csővezetési csatornák			ΔP kazán kimenetnél
			Maximum hosszúság [m]			
	Fűtés	HMV	Ø 50	Ø 60	Ø 80	Pa
25 KIS	6.200	7.600	5	18	98	174
	6.300	7.700	7 (*)	23 (*)	125 (*)	213
	6.400	7.800	9 (*)	28 (*)	153 (*)	253
	6.500	7.900	11 (*)	33 (*)	181 (*)	292
	6.600	8.000	13 (*)	38 (*)	208 (*)	332
	6.700	8.100	15 (*)	43 (*)	236 (*)	371
	6.800	8.200	17 (*)	48 (*)	263 (*)	410
	6.900	8.300	19 (*)	53 (*)	291 (*)	450
	7.000	8.400	22 (*)	58 (*)	319 (*)	489
	7.100	8.500	24 (*)	63 (*)	346 (*)	528

30 KIS	5.800	6.900	2	11	53	150
	5.900	7.000	4	15	73	189
	6.000	7.100	5 (*)	19 (*)	93 (*)	229
	6.100	7.200	7 (*)	24 (*)	113 (*)	268
	6.200	7.300	9 (*)	28 (*)	133 (*)	308
	6.300	7.400	10 (*)	32 (*)	153 (*)	347
	6.400	7.500	12 (*)	36 (*)	173 (*)	386
	6.500	7.600	14 (*)	40 (*)	193 (*)	426
	6.600	7.700	16 (*)	44 (*)	214 (*)	465
35 KIS	6.700	7.800	17 (*)	49 (*)	234 (*)	504
	6.900	7.800	2	11	57	190
	7.000	7.900	3 (*)	15 (*)	75 (*)	229
	7.100	8.000	4 (*)	19 (*)	93 (*)	269
	7.200	8.100	6 (*)	22 (*)	112 (*)	308
	7.300	8.200	7 (*)	26 (*)	130 (*)	348
	7.400	8.300	9 (*)	30 (*)	148 (*)	387
	7.500	8.400	10 (*)	33 (*)	166 (*)	426
	7.600	8.500	12 (*)	37 (*)	184 (*)	466
	7.700	8.600	13 (*)	40 (*)	202 (*)	505
	7.800	8.700	15 (*)	44 (*)	220 (*)	544

(*) Maximális beszerelhető hosszúság CSAK H1 osztályú elvezetőcsövek használata esetén.

Az Ø50, Ø60 és Ø80 konfigurációk laboratóriumi vizsgálatokból származó adatokat tartalmaznak. Az „alapkonfigurációk” és „beállítások” táblázatokban megadottól eltérő telepítések esetén nézze meg az alábbiakban megadott ekvivalens lineáris hosszúságokat.

 Minden esetben a fűzetben megadott maximális hosszúságok garantáltak, és elengedhetetlen, hogy ne lépjék túl őket.

ALKATRÉSZ	Lineáris egyenérték méterben Ø80 (m)	
	Ø 50	Ø 60
Könyök 45°	12,3	5
Könyök 90°	19,6	8
Hosszabbító 0,5 m	6,1	2,5
Hosszabbító 1,0 m	13,5	5,5
Hosszabbító 2,0 m	29,5	12

3.13 Telepítés közös füstcsővel, pozitív nyomás alatt (18a-18b-18c. ábra)

A közös füstcső olyan füstgáz-elvezető rendszer, amely alkalmas arra, hogy egy épület több szintjén található készülékekből összegyűjtse és elvezesse az égéstermékeket. Pozitív nyomás alatti közös füstcsöveket csak C típusú kondenzációs kazánokhoz szabad használni. Ezért a B53P/B23P konfiguráció tilos. A kazánok közös füstcsővel, nyomás alatt történő telepítése kizárólag G20 gázzal engedélyezett. A kazán úgy van méretezve, hogy akkor tud megfelelően működni, ha a füstcső maximális belső nyomása nem haladja meg a 25 Pa értéket. Ellenőrizze, hogy a ventilátor fordulatszám megfelelő-e a „Műszaki adatok”. Győződjön meg arról, hogy a légbeszívó és az égéstermék-elvezető csövek légmentesen zártak-e.

FIGYELMEZTETÉS:

 A közös füstcsőre csatlakoztatott készülékeknek azonos típusúaknak kell lenniük, és egyforma égési jellemzőkkel kell rendelkezniük.

 Az egy közös, pozitív nyomás alatti füstcsőre köthető készülékek számát a füstcső tervezőjének kell megadni.

A kazán úgy van kialakítva, hogy egy megfelelően méretezett közös füstcsőre lehessen csatlakoztatni, amely olyan körülmények között működik, ahol a közös füstcsatorna statikus nyomása 25 Pa értékkel meghaladhatja a közös légcatorna statikus nyomását, amikor n-1 számú kazán maximális hőterhelésen, 1 kazán pedig a szabályozók által megengedett minimális hőterhelésen működik.

 A füstgáz kimenete és az égési levegő bemenete közötti minimális megengedett nyomáskülönbség -200 Pa (beleértve a -100 Pa szelvényáramot is).

Mindkét elvezető típusához további tartozékok állnak rendelkezésre (csövek, hosszabbítók, lezárók stb.), amelyek lehetővé teszik a kazán kézikönyvében szereplő füstgázvezetési konfigurációk kialakítását.

 A csöveket úgy kell vezetni, hogy elkerüljék a kondenzvíz felhalmozódását, mert az megakadályozná az égéstermék megfelelő elvezetését

 A közös füstcső csatlakozási pontjában adattáblát kell elhelyezni. Az adattáblának legalább a következő információkat kell tartalmaznia:

- a közös füstcső C(10) típusú gázkazánokra van méretezve
- az égéstermék legnagyobb megengedett tömegárama (kg/h)
- a közös csatornához való csatlakozás méretei
- figyelmeztetés a levegő-kibocsátási nyílásokkal és a túlnyomás alatt álló közös füstcső égéstermékének bemenetével kapcsolatban; ezeket a nyílásokat le kell zárni, és tömörzésüket ellenőrizni kell, amikor leválasztják a kazánt
- a közös füstcső gyártójának neve vagy azonosító jele.



Vegye figyelembe az égéstermékekre vonatkozó hatályos szabványokat és a helyi előírásokat.



A füstgázvezetékét megfelelően kell kiválasztani az alábbi paraméterek alapján.

	maximális hosszúság	minimális hosszúság	UM
ø 60-100	4,5	0,5	m
ø 80	4,5	0,5	m
ø 80/125	4,5	0,5	m



A közös csatorna végelemének huzatot kell létrehozni.



Mielőtt bármilyen műveletet végezne, szakítsa meg a berendezés áramellátását.



Az összeszerelés előtt kenje meg a tömitéseket nem korrozív sikosító anyaggal.



Vízszintes cső esetén a füstgázvezető cső 3%-os lejtéssel csatlakozzon a kazánhoz.



A közös füstcsőhöz csatlakoztatott készülékek számát és jellemzőit a füstcső tényleges jellemzőihez kell igazítani.



A kondenzvíz befolyhat a kazán belsejébe.



Szeles körülmények között a megengedett maximális visszaáramlási érték 10%.



A közös füstcső esetében az égéstermékek bemenete és a levegő-kivezetés közötti legnagyobb megengedett nyomáskülönbséget (25 Pa) nem szabad túllépni, ha n-1 darab kazán működik maximális névleges hőterhelésen, és 1 kazán a szabályozók által megengedett minimális hőterhelésen.



A közös füstgázcsőnek legalább 200 Pa túlnyomásra is alkalmasnak kell lennie.



A közös füstcsövet nem szabad huzatmegszakító-szélvédő eszközzel felszerelni.

Most lehet felszerelni a tartozékként rendelkezésre álló csőveket és hosszabbítókat (a kívánt telepítés típusától függően).

A füstgáz cső és a légbevezető cső maximális megengedett hosszát az adott berendezés használati útmutatója ismerteti (fig 18a-18b).

A C(10) telepítéssel minden esetben jelentse be a ventilátor sebességének számát (rpm) az adatlap melletti címkén.

3.14 A fűtési rendszer feltöltése és légtelenítés (19. ábra)

Megjegyzés: A kazán légtelenítésekor a légtelenítőcsap (A) használatával a szifon feltöltődik; győződjön meg róla, hogy a szint nem haladja meg az ábrán látható határértéket, bezárva a légtelenítőcsapot (A).

Megjegyzés: még akkor is, ha a kazán félautomata töltőberendezéssel van ellátva, az első töltési műveletet úgy kell végrehajtani, hogy a töltőcsapot (B) elforgatja úgy, hogy a kazán KI van kapcsolva.

Megjegyzés: A kazán minden bekapcsolásakor lezajlik az **automatikus szellőztetési ciklus**

Megjegyzés: a vízriasztás (40, 41 vagy 42) jelenléte nem teszi lehetővé a szellőztetési ciklus végrehajtását. A szellőztetési ciklus alatt a használatimegővív-kérelem megszaktítja a szellőztetési ciklust.

Miután a vízbekötéssel végezt, töltse fel a fűtési rendszert a következő módon:

- Állítsa a kazánt OFF (KI) állásba
- Lassan nyissa ki a légtelenítőcsapot (A) és a rendszer töltőcsapját (B)
- Körülbelül 1 perc elteltével zárja el a légtelenítőcsapot (A)
- Várja meg a nyomás növekedését: ellenőrizze, hogy eléri-e az 1–1,5 bar értéket; majd zárja be a rendszer töltőcsapját (B).

Megjegyzés: ha a hálózati nyomás kisebb, mint 1 bar, tartsa nyitva a rendszer töltőcsapját (B) a szellőztetési ciklus alatt és zárja el a ciklus befejeződését követően.

- A szellőztetési ciklus elindításához néhány másodpercre szüntesse meg az elektromos áramellátást; csatlakoztassa újra az áramellátást, és hagyja kikapcsolt állapotban a kazánt. Ellenőrizze, hogy a gázcsap zárva van-e.
- A ciklus végén, ha a körben a nyomás leesett, nyissa ki ismét a töltőcsapot (B), hogy visszaállítsa a nyomást az ajánlott szintre (1–1,5 bar)

A kazán a szellőztetési ciklus után készen áll.

- A légtelenítő szelepek segítségével távolítsa el minden levegőt a háztartási rendszerből (radiátorok, zónák elosztócsövei stb.).
 - Ismét ellenőrizze, hogy a rendszer nyomása megfelelő-e (ideális esetben 1–1,5 bar), és szükség esetén állítsa helyre a szinteket.
 - Ha működés közben levegőt vesz észre, ismételje meg a szellőztetési ciklust.
 - A műveletek befejezését követően nyissa meg a gázcsapot, és gyújtsa be a kazánt.
- Ezen a ponton lehetséges bármilyen hőigénylés elvégzése.

3.15 Fűtőrendszer kiürítése (19. ábra)

A leeresztés előtt kapcsolja ki a kazánt, és szüntesse meg az elektromos áramellátást úgy, hogy a rendszer főkapcsolóját az „off” (ki) állásba kapcsolja.

- Zárja el a fűtőrendszer csapjait (ha vannak).
- Nyissa meg a légtelenítőcsapot (A)
- Csatlakoztasson egy csövet a rendszer kiürítőszelepehez (C), majd manuálisan lazítsa meg, hogy a víz kifolyjon.
- A műveletek befejezése után szerelje le a csövet a rendszer kiürítőszeleperől, és zárja el ismét a rendszer kiürítőcsapjait (C) és légtelenítőcsapjait (A).

3.16 Használati meleg víz kör üritése

Ha fagyveszély áll fenn, a használt meleg víz rendszert minden esetben ki kell üríteni, a következő módon:

- zárja el a vízhálózat központi csapját
- nyissa ki az összes meleg és hideg vizes csapot
- ürítse ki a legalacsonyabb pontokat.

3.17 Kondenzvízszifon (19. ábra)

Amikor először bekapcsolja a kazánt, a kondenzgyűjtő szifon üres.

Légtelenítésekor a szifon feltöltődik.

- Lassan nyissa ki a légtelenítőcsapot (A), és hagyja nyitva addig, amíg a szifonban lévő vízszint el nem éri a szegélyt.
- Zárja el a légtelenítőcsapot (A)
- Ellenőrizze, hogy nincs-e szivárgás az SRD-berendezés csatlakozási zónájából, és hogy a berendezés lehetővé teszi a folyadék megfelelő lefolyását.
- Ellenőrizze, hogy a rendszer nyomása nem esett-e 1 bar alá. Szükség esetén töltsse fel a rendszert.

Ismételje meg ezt a műveletet karbantartási munkák során.

ELLENŐRIZZE, HOGY A KONDENZVÍZ LEERESZTŐNYÍLÁSI SZIFONJA TARTALMAZ-E VÍZET, HA NEM LETT FELTÖLTVE, AKKOR FOLYTASSA A FENT LEÍRTAK SZERINT.

3.18 Keringtető szivattyú

Keringtető szivattyú maradék emelőnyomása

A kazánok már hidraulikusan és villamosan csatlakoztatott keringtető berendezéssel vannak ellátva, amelyek hasznos teljesítményét a grafikon mutatja.

A modulációt a panel kezeli a SZIVATTYÚ KITÖLTÉSI TÉNYEZŐ paraméteren keresztül – TELEPÍTŐ hozzáférési szint.

A keringetőszivattyú gyári előnyomás-beállítása 6 méter.

A kazán el van látva egy blokkolósgátó rendszerrel is, amely 24 óra állásidő után egyszer elindít egy üzemelési ciklust, bármilyen állásban van is éppen az üzemmódválasztó kapcsoló.



A „Jeállításvédő” funkció csak akkor aktív, ha a kazán áramellátása biztosított.



Szigorúan tilos a keringtető szivattyút víz nélkül üzemeltetni.

Ha más görbét kell használnia, kiválaszthatja a kívánt szintet a keringtető szivattyún. A főbb jellemzők és a kívánt művelet beállítási módjai az alábbiakban láthatók.

3.18.1 Felhasználói felület

Megjegyzés: A felhasználói felület egy gombból (A), egy piros/zöld LED-ből (B) és négy sárga, sorba rendezett LED-ből (C) áll.

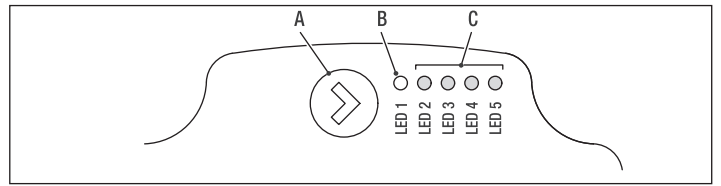

A felhasználói felület lehetővé teszi a működési teljesítmény (üzemállapot és riasztási állapot) megtekintését és a keringetőszivattyú üzemmódjának beállítását.

A LED-ek (B) és (C) által jelzett teljesítmény mindig látható a keringetőszivattyú normál működése során, a beállításokat pedig a gomb (A) megnyomásával lehet elvégezni.

3.18.2 Az üzemállapot kijelzése

A keringetőszivattyú működése közben a LED (B) zöld színű. A négy sárga LED (C) jelzi a villamosenergia-fogyasztást (P1) az alábbi táblázat szerint

LED állapot	Állapot KERINGTETŐ SZIVATTYÚ	Fogyasztás %-ban P1 MAX (*)
Zöld LED világít + 1 sárga LED világít	Minimális üzemmód	0–25
Zöld LED világít + 2 sárga LED világít	Minimális–közepes üzemmód	25–50
Zöld LED világít + 3 sárga LED világít	Közepes–maximális üzemmód	50–75
Zöld LED világít + 4 sárga LED világít	Maximális üzemmód	100

(*) A keringtető szivattyú által felvett teljesítményhez (P1) lásd a „Műszaki adatok” táblázatban feltüntetett értéket.

3.18.3 A riasztási állapot kijelzése

Ha a keringetőszivattyú egy vagy több riasztást észlelt, a kétszínű LED (B) vörös. A négy sárga LED (C) jelzi a riasztás típusát, ahogy azt az alábbi táblázat mutatja.

LED állapot	RIASZTÁS leírása	Állapot KERINGETŐ SZIVATTYÚ	Lehetséges MEGOLDÁS
Piros LED világít + 1 sárga LED világít (LED 5)	A főtengely blokkolva van	Indítási kísérlet 1,5 másodpercenként	Várjon, vagy szüntesse meg a főtengely blokkolását
Piros LED világít + 1 sárga LED világít (LED 4)	Alacsony bemenő feszültség	Csak figyelmeztetés. A keringető továbbra is működik	Ellenőrizze a bemeneti feszültséget
Piros LED világít + 1 sárga LED világít (LED 3)	Elektromos áramellátási hiba, vagy meghibásodott a keringetőszivattyú	A keringetőszivattyú leállt	Ellenőrizze az elektromos áramellátást, vagy cserélje ki a keringető szivattyút



Ha több riasztás is aktív, akkor a keringetőszivattyú csak a legmagasabb prioritású riasztást jeleníti meg.

3.18.4 Az aktív beállítások megjelenítése

Ha a keringetőszivattyú áram alatt van, a keringetőszivattyú aktív konfiguráció megtekinthető a gomb (A) rövid megnyomásával. A LED-ek jelzik az aktív beállításokat. Ebben a szakaszban nem lehet megváltoztatni a keringetőszivattyú konfigurációját. Két másodperccel a gomb (A) megnyomását követően a felhasználói felület visszatér az üzemi állapot szokásos kijelzéséhez.

Billentyűzár funkció

A gombzár funkció célja, hogy megelőzze a beállítások véletlenszerű módosítását és a keringetőszivattyú helytelen használatát.

Ha a zárolási funkció aktív, a gomb (A) hosszú megnyomása hatástalan. Ez megakadályozza a felhasználót abban, hogy belépjen a keringető szivattyú üzemi módját beállító részbe.

A gombzár funkciót engedélyezését/letiltását a gomb (A) több mint 10 másodpercig történő megnyomásával érheti el. Ebben a lépésben az összes LED (C) villog 1 másodpercig.

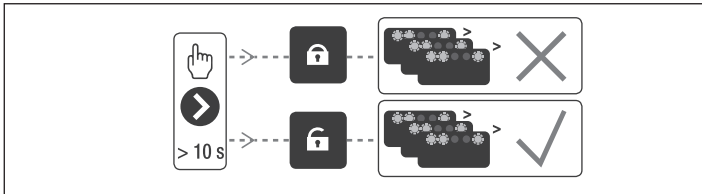

3.18.5 A keringető szivattyú előnyomásának módosítása

Normál üzemmódban a keringetőszivattyú a gyári beállítások vagy a legutóbbi beállítások szerint üzemel. A konfiguráció megváltoztatása:

- Ügyeljen arra, hogy a gombzár funkciót letiltott állapotban legyen
- Nyomja meg a gombot (A) több mint 2 másodpercig, amíg a LED-ek elkezdnek villogni. A gomb (A) rövid megnyomásával legfeljebb 10 másodpercen belül a felhasználói felület megjeleníti a következő beállításokat. A különböző rendelkezésre álló beállítások ciklikus sorrendben jelennek meg.
- Ha nem nyomja meg a gombot (A), akkor az utolsó beállítást menti el a rendszer.

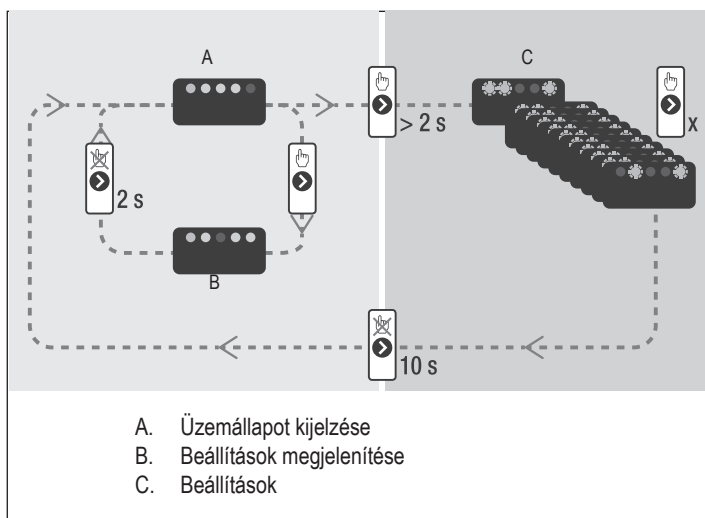

- A gomb (A) megnyomásával visszaléphet az „aktív beállítások kijelzéséhez” és ellenőrizheti, hogy a (B) és (C) LED-ek 2 másodpercig jelzik-e az utolsó beállítást
- Ha nem tartja nyomva a gombot (A) több mint 2 másodpercig, akkor a felhasználói felület „megjeleníti az üzemi állapotot”.

A rendelkezésre álló beállítások alább láthatók a vonatkozó LED-jelzésekkel (B) és (C).

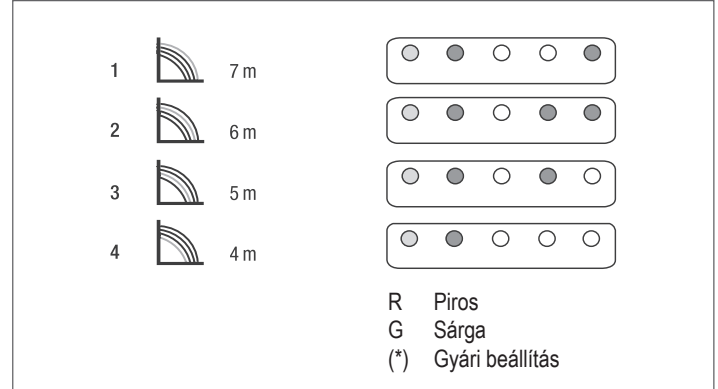

FONTOS

Amennyiben a 3 (5 méter) vagy 4 kanyarulatot (4 méter) állít be, ki kell cserélni a by-pass-t a mellékeltre az alábbiakban megadott eljárást követve:

- áramtalanítsa a kazánt, vagyis a készülék főkapcsolóját állítsa "kikapcsolva" állásba
- zárja le a rendszer csapjait és ürítse ki a kazán fűtési körét
- húzza ki a by-pass (D) test fedélrögzítő csipeszt
- húzza ki a by-pass testének fedelét (E)
- cserélje ki a by-pass szelepet (F) a mellékeltre
- tegye vissza a by-pass szeleptest fedelét és a rögzítőcsipeszt

25 KIS

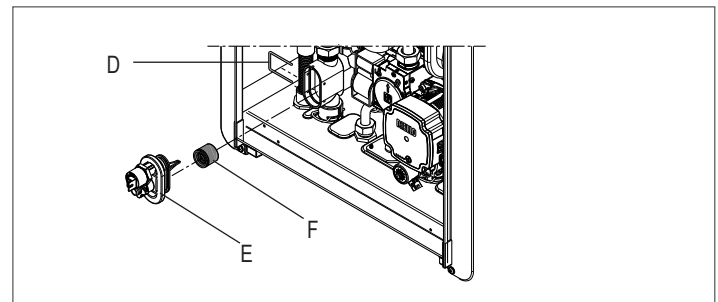

30 - 35 KIS

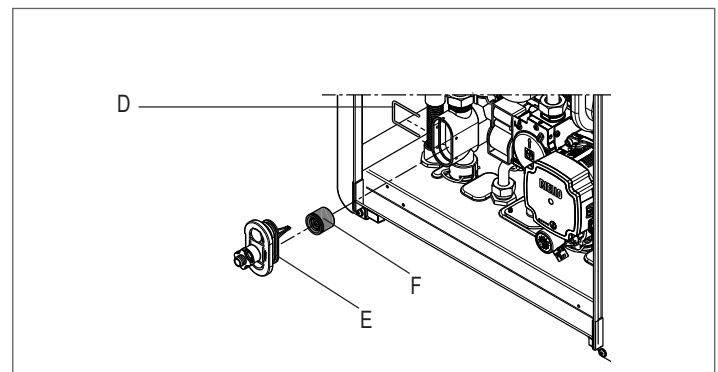

4 KAPCSOLÓTÁBLA (REC10)

A REC10 távvezérlő egy gépinterfész funkcióval rendelkezik, amely megjeleníti a rendszer-beállításokat, és lehetővé teszi a paraméterek elérését.

A főképernyő közepén a használati meleg víz előremenő hőmérséklete (ha van szondás bojler – opcionális) jelenik meg, ha csak nincs hőigény fűtési módban, ebben az esetben a kazán előremenő hőmérséklete jelenik meg.

A barban kifejezett érték a rendszer víznyomására utal.

A képernyő tetején megjelenik az aktuális dátumra és időre vonatkozó információ, valamint a kültéri hőmérséklet, ha van ilyen.

A bal és a jobb oldalon a rendszer állapotát jelző ikonok jelennek meg, jelentésük az alábbi:

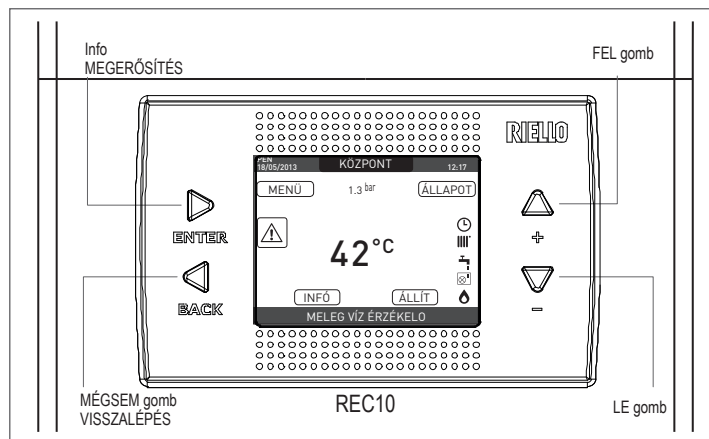

REC10	Kazán kezelőpanel
	ENTER = megerősítés
	VISSZA= Vissza az előző oldalra/kiválasztás törlése Visszatérés a főképernyőhöz (nyomja meg több mint 2 mp-ig)
	+ = Választhat a következő lehetőségek közül: KÖZPONT, ÁLLAPOT, ÁLLÍT, INFÓ, MENÜ, és navigálhat az almenükben felfelé görgetéssel
	- = Választhat a következő lehetőségek közül: KÖZPONT, ÁLLAPOT, ÁLLÍT, INFÓ, MENÜ, és navigálhat az almenükben lefelé görgetéssel

	Ez az ikon azt jelzi, hogy az OFF üzemmód van beállítva. Minden gyújtásigényt figyelmen kívül hagy, kivéve a fagymentesítő funkcióhoz. Az anti-lock szivattyú, háromutas szelep és fagymentesítő funkció aktívak maradnak.
	Ez az ikon azt mutatja, hogy a TÉL üzemmódot választották ki (a FŰTÉS funkció van beiktatva). Ha egy fűtési igény folyamatban van a fő területről, az ikon villogni fog.
	Ez az ikon azt jelzi, hogy a használati meleg víz előállító kör be van iktatva. Ha egy használati meleg víz igény folyamatban van, az ikon villog. A használati meleg víz ikon tetején lévő P jelzi, hogy a kazán előfűtés funkciója engedélyezve van; a villogó P jel azt jelzi, hogy az előmelegítési kérelem folyamatban van.
	Amikor a „központi fűtésprogramozás időzítés” funkció be van iktatva, ez az ikon jelzi, hogy a fűtőrendszer (fő zóna) AUTOMATIKUS üzemmódban van (a fűtésigények kezelése követi azt, ami az időkapcsolóval be van állítva). Ha a fűtési funkció nincs beiktatva a jelenlegi időkeret alatt, az ikon át lesz húzva.
	Amikor a „központi fűtésprogramozás időzítés” funkció be van iktatva, ez az ikon jelzi, hogy a fűtőrendszer (fő zóna) KÉZI üzemmódban van (a fűtésigények kezelése nem követi azt, ami a programozási időzítéssel be van állítva, de mindig aktív).
OFF	Ez az ikon azt jelzi, hogy a rendszer (fő zóna) off-ra van állítva (nem aktív).
	Ez az ikon azt jelzi, hogy a rendszer érzékel egy lángot.
	Az ikon rendellenességet jelez, és mindig villog.

A REC10 kezelőpanel kijelzője új „színsávval” rendelkezik, amely gyorsan tájékoztatja a felhasználót a kazán működéséről.

Az üzemi állapotok és a riasztások négy színnel vannak csoportosítva:

- ZÖLD: normál működés, a rendszer kiszolgálja a használati melegvízre/fűtésre vonatkozó igényeket vagy az egyéb automatikus funkciókat, például anti-legionella, fagyásgátló, füstgáz tisztítás stb. A görgethető szöveg leírja az adott pillanatban aktív funkciót
- SÁRGA: olyan hibák vannak jelen, amelyeket a felhasználó megoldhat, és amelyek lehetővé teszik a termék részleges működtetését. A hibaháromszög a kijelzőn hozzáférést biztosít a hiba részleteihez, például „szerviz szükséges”, használati melegvíz szondahibája stb.
- VÖRÖS: zárolási hibák vannak jelen, amelyekhez a műszaki ügyfélszolgálat segítségét kell kérni. A hibaháromszög a kijelzőn hozzáférést biztosít a hiba részleteihez, például „szerviz szükséges – leállítás”, zárolás stb.
- SZÜRKE: a rendszer készen áll minden kérés vagy funkció kielégítésére, hiba nem észlelhető.

Ha egyidejűleg több feltétel is jelen van, akkor a főképernyőn a jel a legmagasabb prioritásnak felel meg, a következő növekvő sorrendben: Szürke, zöld, sárga és vörös.

A FEL és a LE gombokkal lehet választani az alábbi lehetőségek közül:

- **KÖZPONT:** egy gördülő üzenet a kijelzőn megjeleníti a használati meleg víz-szonda hőmérsékletét, nem pedig a kazán áramlásérzékelője
- **ÁLLAPOT (a KÖZPONT képernyő kiválasztása esetén):** a kazán állapotának beállításához (KI, NYÁR vagy TÉL) és, amikor a szobatermosztát kezeli, a fő terület üzemi módjának fűtési üzemmódra állításához (BE vagy KI), ha az időzítés ki van kapcsolva, AUTO az óránkénti programozás szerint, KÉZI vagy OFF, ha a programozási időzítés be van iktatva

- **ÁLLÍT:** a fűtési vagy meleg víz alapértékének megállapításához vagy az előmelegítés aktiválásához
- **INFÓ:** hogy megjelenítse a rendszerváltozók értékét
- **MENÜ:** a rendszer konfigurációs menüinek eléréséhez

A konfigurációs MENÜ többszintű fa struktúrával van felépítve. Az ENTER gombbal beléphet a kiválasztott almenübe, a FEL és LE gombokkal navigálhat az almenükben, a VISSZA gombbal pedig visszatérhet az előző szintre.

Minden almenühöz meg van határozva egy hozzáférési szint: A FELHASZNÁLÓ szint mindig rendelkezésre áll; A MŰSZAKI szint jelszóval védett.

Az alábbiakban összefoglalja a REC10 MENÜ fastruktúráját.



Előfordulhat, hogy bizonyos információk nem állnak rendelkezésre a REC10-en a hozzáférési szinttől, a készülék állapotától vagy a rendszer konfigurációjától függően.

A REC10 menüjének fastruktúrája

MENÜ	ALAPÉRTELMEZETT ÉRTÉK GYÁRI BEÁLLÍTÁS	MINIMÁLIS ÉRTÉK	MAXIMÁLIS ÉRTÉK	HOZZÁFÉRÉSI SZINT JEGYZETEK	BEÁLLÍTOTT ÉRTÉK
BEÁLLÍTÁSOK				FELHASZNÁLÓ	
IDŐ & DÁTUM				FELHASZNÁLÓ	
NYELV		ITALIANO / ENGLISH / ...		FELHASZNÁLÓ	
HÁTTÉRVILÁGÍTÁS	5 min	1 min	15 min	FELHASZNÁLÓ	
IDŐ PROGRAM				FELHASZNÁLÓ	
FŐ				FELHASZNÁLÓ Csak ha POR = 1	
1. ZÓNA				FELHASZNÁLÓ Csak ha POR = 1	
2. ZÓNA				FELHASZNÁLÓ Csak ha POR = 1	
HMV				FELHASZNÁLÓ	
HMV HŐSZIVATTYÚ				FELHASZNÁLÓ	
MŰSZAKI				TELEPÍTŐ	
TELEPÍTÉS				TELEPÍTŐ	
ZÓNA VEZÉRLÉS				TELEPÍTŐ	
ZÓNA MÓDOSÍTÁS	FŐ	FŐ / 1. ZÓNA / 2. ZÓNA		TELEPÍTŐ	
INDÍTÁS TÍPUSA	ITRF05/AKM	ITRF05/AKM	BE16	TELEPÍTŐ Csak FŐ zóna	
IGÉNY TÍPUS	TERMOSZTÁT	TERMOSZTÁT / HŐMÉRSÉKLET ÉRZÉKELŐ / REC10 MASTER / REC10 SLAVE		TELEPÍTŐ	
BE16 CÍM	--	1	6	TELEPÍTŐ Csak olyan zónák, ahol ACTUATION = BE16	
HIDRAULIKUS KONF.	DIREKT ZÓNA	DIREKT ZÓNA	KEVERT ZÓNA	TELEPÍTŐ Csak olyan zónák, ahol ACTUATION = BE16	
ZÓNA TÍPUS	MAGAS HŐMÉRS.	MAGAS HŐMÉRS.	ALASCONY HŐMÉRS.	TELEPÍTŐ	
MIN. FŰTÉS	20 °C (AT) 20 °C (BT)	20 °C	MAX. FŰTÉS	TELEPÍTŐ	
MAX. FŰTÉS	80,5 °C (AT) 45 °C (BT)	MIN. FŰTÉS	80,5 °C (AT) 45 °C (BT)	TELEPÍTŐ	
NÉV VÁLTOZTATÁS				TELEPÍTŐ	
PI - ARÁNYOS	5	0	99	SZERVÍZ Csak olyan keverőzónák, ahol ACTUATION = BE16	
PI - INTEGRÁL	10	0	99	SZERVÍZ Csak olyan keverőzónák, ahol ACTUATION = BE16	
SZELEP MŰKÖDÉS	120 sec	0 sec	240 sec	SZERVÍZ Csak olyan keverőzónák, ahol ACTUATION = BE16	
ZÁRÁS BEKAPCSOLÁSKOR	140 sec	0 sec	240 sec	SZERVÍZ Csak olyan keverőzónák, ahol ACTUATION = BE16	
KIBOCSÁTÁS VÉGE	55 °C	0 °C	100 °C	SZERVÍZ Csak olyan BT zónák, ahol ACTUATION = BE16	
TESZT IDŐ	0 min	0 min	240 min	SZERVÍZ Csak olyan BT zónák, ahol ACTUATION = BE16	

MENÜ

	ALAPÉRTEL- MEZETT ÉRTÉK GYÁRI BEÁLLÍ- TÁS	MINIMÁLIS ÉRTÉK	MAXIMÁLIS ÉRTÉK	HOZZÁFÉRÉSI SZINT JEGYZETEK	BEÁLLÍTOTT ÉRTÉK
VÁRAKOZÁSI IDŐ	2 min	SZELEP RUN	240 min	SZERVÍZ Csak olyan BT zónák, ahol ACTUATION = BE16	
PIHENŐ IDŐ	2 min	0 min	240 min	SZERVÍZ Csak olyan BT zónák, ahol ACTUATION = BE16	
FAGYVÉDELMI HÖMÉRS.	6 °C	-20 °C	50 °C	SZERVÍZ Csak olyan zónák, ahol ACTUATION = BE16	
FAGYVÉDELMI LEÁLLÁS	5 °C	1 °C	20 °C	SZERVÍZ Csak olyan zónák, ahol ACTUATION = BE16	
FAGYVÉDELMI T KÜLSŐ	10 °C	0 °C	100 °C	SZERVÍZ Csak olyan zónák, ahol ACTUATION = BE16	
POR	0 (1 ha REC10 a KÖRNYEZET- ben)	0	1	TELEPÍTŐ	
ZÓNA HOZZÁADÁS				TELEPÍTŐ	
ZÓNA TÖRLÉS				TELEPÍTŐ	
SZENZOR KALIBRÁCIÓ	0,0 °C	-6,0 °C	6,0 °C	TELEPÍTŐ	
RENDSZER RESET				TELEPÍTŐ	
PARAMÉTEREK				TELEPÍTŐ	
FŰTÉS IDŐZÍTÓ KI	3 min	0 min	20 min	TELEPÍTŐ	
HYST BE MAGAS HŐM NÉL	5 °C	2 °C	10 °C	SZERVÍZ	
HYST KI MAGAS HŐM NÉL	5 °C	2 °C	10 °C	SZERVÍZ	
HYST BE ALACS HŐM NÉL	3 °C	2 °C	10 °C	SZERVÍZ	
HYST KI ALACS HŐM NÉL	3 °C	2 °C	10 °C	SZERVÍZ	
KÉRT HŐM NÖV MAGAS HŐM	5 °C	0 °C	10 °C	SZERVÍZ	
KÉRT HŐM NÖV ALACS HŐM	0 °C	0 °C	6 °C	SZERVÍZ	
HŰTÉS CSÖKKENTÉS SP	0 °C	0 °C	10 °C	SZERVÍZ	
SZIVATTYÚ VÉDELEM	85	41	100	TELEPÍTŐ	
FŰTÉS IDŐZÍTŐ RESET	NEM AKTÍV FUNKCIÓ	NEM AKTÍV FUNKCIÓ	AKTÍV FUNKCIÓ	TELEPÍTŐ	
HMV TERMOSZTÁT	ÖSSZEFÜGGŐ	ÖSSZEFÜGGŐ	ABSZOLÚT	TELEPÍTŐ Csak átfolyós konfigurációban	
KIJÖVŐ CSÚSZÁS	FUNKCIÓ DEAKTÍVÁLÁS	FUNKCIÓ DEAKTÍVÁLÁS	FUNKCIÓ AKTÍVÁLÁS	TELEPÍTŐ	
FŰTÉS KÉSLELT HMV UTÁN	0	0	1	SZERVÍZ	
FŰTÉS KÉSLELT IDEJE	6 sec	1 sec	255 sec	SZERVÍZ Ha a FŰTÉS KÉSLELT HMV UTÁN = 1	
NYOMÁS ÁTALAKÍTÓ	1	0	1	SZERVÍZ	
TÖLTÉS ENGEDÉLYEZVE	1	0	1	SZERVÍZ Csak ha NYOMÁS TRANSZDUKTOR = 1	
TÖLTÉS START ÉRTÉK	0,6	0,4	1	SZERVÍZ Csak ha TÖLTÉS ENGEDÉLYEZVE = 1	

MENÜ		ALAPÉRTEL- MEZETT ÉRTÉK GYÁRI BEÁLLÍ- TÁS	MINIMÁLIS ÉRTÉK	MAXIMÁLIS ÉRTÉK	HOZZÁFÉRÉSI SZINT JEGYZETEK	BEÁLLÍTOTT ÉRTÉK
ELŐFŰTÉS		0	0	1	TELEPÍTŐ Csak ha a vezérlőkártya kezeli	
HMV KÉSLELTETÉS		0 sec	0 sec	60 sec	TELEPÍTŐ Csak ha a vezérlőkártya kezeli	
AUX1_KÉSZÍT		0	0	2	TELEPÍTŐ	
IDŐJÁRÁSKÖVETÉS					TELEPÍTŐ	
KLÍMA GÖRBÉK		FŐ	FŐ / 1. ZÓNA / 2. ZÓNA		TELEPÍTŐ	
FIX KÉRT. HŐMÉRS.		80,5 °C (AT) 45 °C (BT)	MIN. FŰTÉS	MAX. FŰTÉS	TELEPÍTŐ Ha a KÜLSŐ ÉRZÉKELŐ NINCS csatlakoztatva	
ÉJSZAKAI COMP.		NEM AKTÍV FUNKCIÓ	NEM AKTÍV FUNKCIÓ	AKTÍV FUNKCIÓ	TELEPÍTŐ Ha a KÜLSŐ ÉRZÉKELŐ csatlakoztatva van	
		2,0	1,0	3,0	TELEPÍTŐ Ha a KÜLSŐ ÉRZÉKELŐ csatlakoztatva van, TA igénytípus és AT zónatípus	
GÖRBE LEJTÉS		0,4	0,2	0,8	TELEPÍTŐ Ha a KÜLSŐ ÉRZÉKELŐ csatlakoztatva van, TA igénytípus és BT zónatípus	
		2,0	0,1	5,0	TELEPÍTŐ Ha az igénytípus KÖRNYEZETI SZONDA vagy REC10	
KÜLSŐ HŐMÉRS BEFOLYÁSA		10	0	20	TELEPÍTŐ Ha az igénytípus KÖRNYEZETI SZONDA vagy REC10	
KIKAPCS.		20 °C	20 °C	40 °C	TELEPÍTŐ Ha az igénytípus KÖRNYEZETI SZONDA vagy REC10	
HŰTÉS		18 °C	4 °C	20 °C	TELEPÍTŐ	
ÉPÜLET TÍPUS		5 min	5 min	20 min	TELEPÍTŐ Csak ha a KÜLSŐ ÉRZÉKELŐ csatlakoztatva van	
KÜLSŐ ÉRZ. REAKCIÓ		20	0	255	TELEPÍTŐ Csak ha a KÜLSŐ ÉRZÉKELŐ csatlakoztatva van	
RANGE RATED		MAX FŰTÉS	MIN. FŰTÉS	MAX FŰTÉS	TELEPÍTŐ	
KALIBRÁLÁS					TELEPÍTŐ	
MIN. FŰTÉS		lásd a GÁZOK TÁBLÁZAT-át	1500 RPM	3000 RPM	TELEPÍTŐ	
MAX. FŰTÉS		lásd a GÁZOK TÁBLÁZAT-át	5500 RPM	999 RPM	TELEPÍTŐ	
MAX FŰTÉS		lásd a GÁZOK TÁBLÁZAT-át	MIN. FŰTÉS	MAX. FŰTÉS	TELEPÍTŐ	
KÉMÉNYSEPRŐ					TELEPÍTŐ	
FUNKCIÓ AKTIVÁLÁS					TELEPÍTŐ	
FUNKCIÓ DEAKTIVÁLÁS					TELEPÍTŐ	
MAX SEBESSÉG		MAX. FŰTÉS			TELEPÍTŐ	
RANGE RATED SEB.		RANGE RATED			TELEPÍTŐ	

MENÜ		ALAPÉRTEL- MEZETT ÉRTÉK GYÁRI BEÁLLÍ- TÁS	MINIMÁLIS ÉRTÉK	MAXIMÁLIS ÉRTÉK	HOZZÁFÉRÉSI SZINT JEGYZETEK	BEÁLLÍTOTT ÉRTÉK
	MIN SEBESSÉG	MIN. FŰTÉS			TELEPÍTŐ	
	VEN SEBESSÉG VÁLTOZTAT	Jelenlegi sebesség	MIN. FŰTÉS	MAX. FŰTÉS	TELEPÍTŐ	
	ANTI-LEGIO.	HETI FUNKCIÓ	NEM AKTÍV FUNKCIÓ / NAPI FUNKCIÓ / HETI FUNKCIÓ		TELEPÍTŐ	
	LÉGTELENÍTÉS	FUNKCIÓ ENGEDÉLYEZÉS	FUNKCIÓ ENGEDÉLYEZÉS	FUNKCIÓ TÖRLÉS	SZERVÍZ	
	FUNKCIÓ TÖRLÉS				SZERVÍZ	
	FUNKCIÓ ENGEDÉLYEZÉS				SZERVÍZ	
	FUNKCIÓ LEÁLLÍTÁS				TELEPÍTŐ Csak akkor, ha a LÉGTELENÍTŐ CIKLUS folyamatban van	
	FÜSTGÁZ ÉRZ. RESET				TELEPÍTŐ	
	VÍZ TÁROLÓ HOZZÁADÁS				TELEPÍTŐ Csak átfolyós konfigurációban	
	VÍZ TÁROLÓ				TELEPÍTŐ	
	VÍZ TÁROLÓ TÖRLÉS				TELEPÍTŐ	
	VÍZ TÁROLÓ HŐMÉRS.	50 °C	37,5 °C	60 °C	TELEPÍTŐ Csak akkor, ha a HŐSZIVATTYÚ a HMV-re van beiktatva	
	TÁROLÓ FAGYVÉDELEM	7 °C	0 °C	100 °C	SZERVÍZ Csak akkor, ha a HŐSZIVATTYÚ a HMV-re van beiktatva	
	TÁROLÓ FAFYV. KIKPACS.	5 °C	1 °C	20 °C	SZERVÍZ Csak akkor, ha a HŐSZIVATTYÚ a HMV-re van beiktatva	
	SZOL RENDSZ HOZZÁADÁS				TELEPÍTŐ Csak akkor, ha a napelemes rendszer nincs konfigurálva	
	SZOLÁR				TELEPÍTŐ	
	SZOLÁR RENDSZER TÖRLÉS				TELEPÍTŐ	
	TÁROLÓ T MAX	60 °C	10 °C	130 °C	TELEPÍTŐ	
	SZIVATTYÚ DELTA T BE	8 °C	SZIVATTYÚ DELTA T KI	30 °C	TELEPÍTŐ	
	SZIVATTYÚ DELTA T KI	4 °C	4 °C	SZIVATTYÚ DELTA T BE	TELEPÍTŐ	
	ILLESZKEDÉS KÉSÉS	0 min	0 min	199 min	TELEPÍTŐ	
	GYŰJTŐ T MIN	(--)	(--)/ -30 °C	0 °C	TELEPÍTŐ	
	GYŰJTŐ T MAX	110 °C	GYŰJTŐ T FAGYV.	180 °C	TELEPÍTŐ	
	GYŰJTŐ T FAGYV.	110 °C	80 °C	GYŰJTŐ T MAX	TELEPÍTŐ	
	GYŰJTŐ T AUTH	40 °C	GYŰJTŐ T ZÁR.	95 °C	TELEPÍTŐ	
	GYŰJTŐ T ZÁR.	35 °C	-20 °C	GYŰJTŐ T AUTH	TELEPÍTŐ	
	PWM SZIVATTYÚ	0 min	0 min	30 min	TELEPÍTŐ	

MENÜ		ALAPÉRTEL- MEZETT ÉRTÉK GYÁRI BEÁLLÍ- TÁS	MINIMÁLIS ÉRTÉK	MAXIMÁLIS ÉRTÉK	HOZZÁFÉRÉSI SZINT JEGYZETEK	BEÁLLÍTOTT ÉRTÉK
TÁROLÓ HŰTÉS	NEM AKTÍV FUNKCIÓ	NEM AKTÍV FUNKCIÓ	AKTÍV FUNKCIÓ		TELEPÍTŐ	
	SZOL SZIVATTYÚ ÁLLAPOT	KIBOCSÁTÁS VÉGE	KIBOCSÁTÁS VÉGE / BE / AUTO		TELEPÍTŐ	
HŐSZIV. HOZZÁADÁS					TELEPÍTŐ Csak akkor, ha a hőszivattyú nincs konfigurálva	
HŐSZIVATTYÚ					TELEPÍTŐ	
PDC TÖRLÉS					TELEPÍTŐ Csak akkor, ha a hőszivattyú nincs konfigurálva	
INGYEN KONTAKTOK KAPCS / BUS HASZNÁLAT		BUS HASZNÁLAT	BUS HASZNÁLAT	INGYEN KONTAKTOK KAPCS	SZERVÍZ	
HŰTÉS ENGEDÉLYEZÉS / HŰTÉS TÖRLÉS		FUNKCIÓ DEAKTÍVÁLÁS	AKTÍV FUNKCIÓ	FUNKCIÓ DEAKTÍVÁLÁS	TELEPÍTŐ	
HMV-RE HASZNÁLVA / HMV-RE NEM HASZNÁLVA		HMV TERMOZTÁT NEM AKTÍV FUNKCIÓ	HMV TERMOZTÁT AKTÍV FUNKCIÓ	HMV TERMOZTÁT NEM AKTÍV FUNKCIÓ	TELEPÍTŐ	
FAGYVÉD D BEÁLLÍTÁS		1 °C	0 °C	6 °C	SZERVÍZ	
ÉJJELI CSÖK ENGEDÉLYEZ / ÉJJELI CSÖK TÖRLÉS		FUNKCIÓ DEAKTÍVÁLÁS	AKTÍV FUNKCIÓ	FUNKCIÓ DEAKTÍVÁLÁS	TELEPÍTŐ	
CSÖKKENTÉS FREKVENCIA		100 %	50 %	100 %	SZERVÍZ	
MIN KÜLSŐ HŐMÉRS.		5 °C	-5 °C	20 °C	TELEPÍTŐ	
MIN HMV HŐMÉRS.		5 °C	-5 °C	20 °C	TELEPÍTŐ	
MIN VÉSZ HŐMÉRS.		-10 °C	-20 °C	10 °C	TELEPÍTŐ	
KAZÁN INTEGR. KÉSÉS		30 min	1 min	240 min	SZERVÍZ	
HŐSZIV. INTEGR. KÉSÉS		30 min	1 min	240 min	SZERVÍZ	
KAZÁN VÁRAKOZÁS		2 min	1 min	60 min	SZERVÍZ	
HŐSZIV. VÁRAKOZÁS		2 min	1 min	60 min	SZERVÍZ	
INTEGRÁCIÓ KIKAPCS		5 °C	0 °C	10 °C	SZERVÍZ	
TÉLI NYÁRI KÉSLELTETÉS		0 h	0 h	24 h	SZERVÍZ	
FIGYELEM JÓVÁHAGYÁS		60 sec	1 sec	300 sec	SZERVÍZ	
CIRK ÁLL AUTO JÓVÁHAGY / CIRK ÁLL BEKAPCS JÓVÁH		AUTO	BE	AUTO	TELEPÍTŐ	
HŐSZIV. HMV HŐMÉRS.		60 °C	20 °C	60 °C	SZERVÍZ	
HMV KIKAPCS.		10 °C	0 °C	25 °C	SZERVÍZ	
HIBA MEM ENGEDÉLYEZVE					SZERVÍZ	
HIBA MEMÓRIA					TELEPÍTŐ	
HOSSZÚ FŰTÉS		FUNKCIÓ DEAKTÍVÁLÁS	FUNKCIÓ DEAKTÍVÁLÁS	FUNKCIÓ AKTIVÁLÁS	TELEPÍTŐ	
FUNKCIÓ DEAKTÍVÁLÁS					TELEPÍTŐ	
FUNKCIÓ AKTIVÁLÁS					TELEPÍTŐ	

MENÜ

FUNKCIÓ ÁLLÍTÁS

TFMIN

TFMAX

ÉGÉS ELLENŐRZÉS

GÁZ TÍPUS

LKAZÁN TÍPUS

ÉGÉS KIKAPCS

RTENDSZER INFÓ

ALAPÉRTEL- MEZETT ÉRTÉK GYÁRI BEÁLLÍ- TÁS	MINIMÁLIS ÉRTÉK	MAXIMÁLIS ÉRTÉK	HOZZÁFÉRÉSI SZINT JEGYZETEK	BEÁLLÍTOTT ÉRTÉK
			SZERVÍZ	
20 °C	15 °C	30 °C	SZERVÍZ	
35 °C	30 °C	55 °C	SZERVÍZ	
			SZERVÍZ	
FÖLDGÁZ	FÖLDGÁZ / PB GÁZ		SZERVÍZ	
A	A / B / C		SZERVÍZ	
VISSZAÁLLÍT	VISSZAÁLLÍT	VISSZAÁLLÍT	SZERVÍZ	
			SZERVÍZ	

4.1 Hozzáférés a technikai paraméterekhez

A REC10 segítségével be lehet lépni a MŰSZAKI menüt használva egy sor paraméterbe, ami arra programozható, hogy személyre tudja szabni a kazán üzemelését:

- válassza ki a MENÜ-t a REC10 főoldalon, majd nyomja meg az ENTER gombot

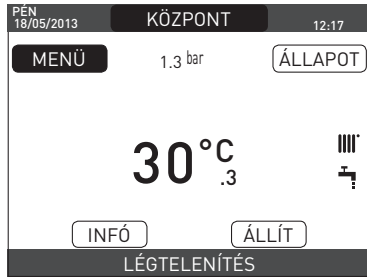

- tartsa lenyomva a VISSZA és a LE gombokat egyszerre, hogy belépjen a jelszömenübe (kb. 5 mp)



- a FEL és a LE gombokkal válassza ki a jelszót, a TELEPÍTŐ vagy a SZERVIZ hozzáférési szint eléréséhez a famenü szintjétől függően, majd nyomja meg az ENTER gombot



- válassza ki a MŰSZAKI lehetőséget a FEL és LE gombokkal, és erősítse meg a kijelölést az ENTER gombbal



- lépjen be a kívánt menübe és módosítsa/tekintse meg az érintett paramétert (lásd az „A REC10 menüjének fastruktúrája” részt).

Bármikor visszatérhet a kezdőoldalra, ha a MEGSEM gombot legalább 2 másodpercre nyomva tartja.

5 ÜZEMBE HELYEZÉS

5.1 Előzetes ellenőrzések

Az első begyújtást egy hivatalos szakszerviz szakképzett alkalmazottjának kell végrehajtania.

A kazán üzemeltetésének indítása előtt meg kell győződni arról, hogy:

- a hálózatok adatai (villamos energia, víz, gáz) megfelelnek a címkeadatoknak
- hogy a füstgáz kivezető csövek és a levegő szívócsövek megfelelően működnek
- hogy a rendszeres karbantartás feltételei akkor garantálhatók, ha a kazánt belül vagy a bútorok között helyezik el
- a tüzelőanyag-bevezetés rendszere hermetikusan van szigetelve
- hogy a tüzelőanyag áramlási sebessége megfelel a kazán által előírt értékeknek
- hogy a tüzelőanyag-ellátó rendszer úgy van méretezve, hogy a kazánhoz megfelelő áramlási sebességet biztosítson, és hogy rendelkezzen a hatályos előírások által megkövetelt összes biztonsági és vezérlő eszközzel
- a keringtető szivattyú szabadon forog-e, mivel különösen ha hosszú időn át nem üzemel, lerakódások és/vagy maradványok megakadályozhatják szabad forgását.

A keringtető szivattyú tengelyének esetleges kioldása

- Illesszen be egy csavarhúzó a keringtető szivattyú furatába (1).
- Nyomja meg az (a) elemet, és fordítsa a 2. Phillips csavarhúzó (b), amíg a motortengely ki nem old.

A műveletet nagyon körültekintően végezze, nehogy megsérüljenek az alkatrészek.

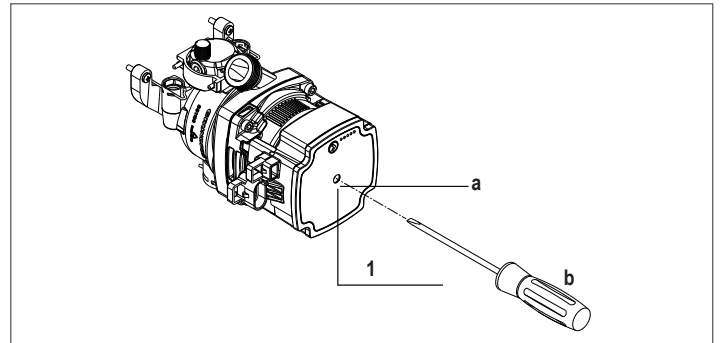

5.2 A kazán programozása

- Állítsa a rendszer főkapcsolóját a BE állásba.

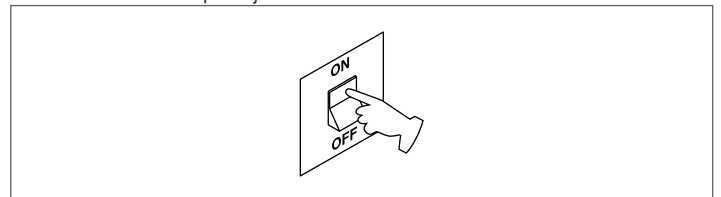

- Szükség esetén állítsa be az IDŐ és DÁTUM beállításokat az ÓRÁK, PERCEK, NAP, HÓNAP és ÉV beállításával a FEL és LE gombok segítségével, erősítse meg a kiválasztást.



Megjegyzés: Lehetőség van az IDŐ és DÁTUM beállítások, valamint a NYELV és a háttérvilágítás időtartamának megváltoztatására, később is a fő oldalról a MENÜ-be lépve, majd a BEÁLLÍTÁSOK lehetőséget választva.



Minden alkalommal, amikor a kazán bekapcsol, automatikus szellőztetési ciklust végez 4 percig. A szellőztetési ciklus megszakításához hajtsa végre a „Kezdeti üzembe helyezés” fejezetben leírt eljárást.

- Állítsa a kazánt KI állásba a REC10 segítségével, és válassza ki az menü ÁLLAPOT, majd a KAZÁN lehetőséget.





- A REC10 segítségével be lehet lépni a MŰSZAKI menüt használva egy sor paraméterbe, ami arra programozható, hogy személyre tudja szabni a kazán üzemelését a rendszer típusa szerint.
- Ezután állítsa be a paramétereket a kívánt üzemmódok szerint.

5.2.1 Kazánkonfiguráció

- Lépjen be a műszaki paraméterekbe, a „Műszaki paraméterek elérése” című részben leírtak szerint”.
- Válassza ki a PARAMÉTEREK menüpontot a FEL és LE gombokkal, majd erősítse meg a kiválasztást.



- Válasszon a következő lehetőségek közül a FEL és LE gombokkal, megerősítve a kiválasztást.



FŰTÉS IDŐZÍTÓ KI

Ezzel a paraméterrel megváltoztathatja a FŰTÉS IDŐZÍTÓ KI a késési időre vonatkozóan, amelyet az égő újbóli gyújtásához ad meg egy kikapcsolás esetén, ami az elért fűtési hőmérséklet miatt következik be. E paraméter gyári beállítása 3 perc, és 0 és 20 perc közötti értékre állítható be, a kívánt választás a FEL és LE gombokkal, megerősítve a kijelölést.



FŰTÉS IDŐZÍTÓ RESET

Ez a paraméter lehetővé teszi a CSÖKKENTETT FŰTÉS MAXIMUMTELJESÍTMÉNY-IDŐZÍTÉSE érték visszaállítását, amelynek során a ventilátor sebessége a beállított maximális fűtési teljesítmény 75% -ára korlátozódik, és a KÉNYSZERÍTETT FŰTÉS KIKAPCSOLÁSI IDEJE visszaállítását. A paraméter gyári beállítása: NEM AKTÍV FUNKCIÓ, válassza az AKTÍV FUNKCIÓ menüpontot a FEL és LE gombok segítségével, megerősítve az időzítések visszaállításának kiválasztását.



HMV TERMOZSTÁT

Ezzel a paraméterrel beállíthatja a HASZNÁLATI MELEGVÍZ TERMOZSTÁTOK típusát. A paraméter gyári beállítása ÖSSZEFÜGGŐ, azaz a használati meleg víz esetén a kazán +5 °C-os alapértéknél kikapcsol és újraindul a +4 °C alapértéknél. Az ABSZOLÚT értékek kiválasztásához, ahol a használati melegvíz kazán 65 °C-on kikapcsol és 63 °C-on újraindul, használja a FEL és LE gombokat.



ELŐFŰTÉS

ELŐFŰTÉS beállítása = a kazán egy használati melegvíz funkciója bekapcsol. Ez a funkció a vizet a használati meleg víz hőcserélőjében melegen tartja, a készenléti idő lecsökkentéséhez, igény esetén. Amikor az előfűtés funkció engedélyezve van, a P szimbólum folyamatosan világít a tetején a forró víz ikonra vonatkozóan. Az égő gyújtása során egy előmelegítési kérést követően a P jelzés elkezd villogni. Az előfűtés funkció deaktiválásához állítsa a paramétert ELŐFŰTÉS = 0 állásba, a P jelzés kikapcsol. A funkció nem aktív, amikor a kazán OFF állásban van.

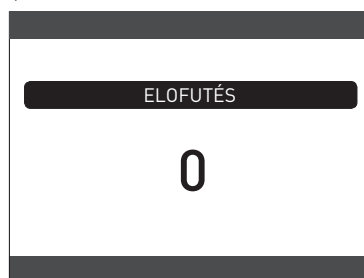

TOUCH & GO

Ha nem akarja, hogy az ELŐFŰTÉS mindig aktív legyen, és azt szeretné, hogy a melegvíz azonnal készen álljon, a használati melegvizet előmelegítheti akár néhány pillanattal a felhasználás előtt.

Állítsa a paramétert ELŐFŰTÉS = 2 állásba, a TOUCH&GO funkció aktiválásához. Ez a funkció lehetővé teszi a csap megnyitásával és zárásával, hogy elindítsa az azonnali előfűtést, amely csak az adott vízfelvételhez készít elő vizet.

AUX1_KÉSZÍT (DO_AUX1)

Ez a paraméter lehetővé teszi egy további relé működésének konfigurálását (csak akkor, ha a relékártya be van szerelve (nem az alapfelszereltség része)) egy fázis (230 VAC) eljuttatásához egy második hőszivattyúhoz (kiegészítő szivattyú) vagy zónaszelephez. A paraméter gyári beállítása 0, és a 0–2 tartományon belül változtatható a következő jelentéssel:

Az X21 1. és 2. érintkezője	Nincs jelen	Átkötve
DO_AUX1 = 0	további szivattyúkezelés	zóna szelep menedzsment
DO_AUX1 = 1	zóna szelep menedzsment	zóna szelep menedzsment
DO_AUX1 = 2	további szivattyúkezelés	további szivattyúkezelés

HMV KÉSELTETÉS

Ezzel a paraméterrel beállíthatja a kazán késleltetett indítását használati melegvízes módban. A paraméter gyári beállítása 0, és a 0–60 mp tartományon belül programozható.

5.2.2 A zóna konfigurációja

A fűtési zónák kezelése személyre szabható a ZÓNA VEZÉRLÉS menübe belépve.

- Lépjen be a műszaki paraméterekbe, a „Műszaki paraméterek elérése” című részben leírtak szerint.
- Válassza ki sorban a TELEPÍTÉS, ZÓNA VEZÉRLÉS és ZÓNA MÓDOSÍTÁS lehetőségeket a FEL és LE gombokkal, és erősítse meg a kiválasztást.





- Válassza ki a kívánt fűtési zónát, majd válasszon a lehetőségek közül a FEL és LE gombokkal, megerősítve a választást:



- MŰKÖDTETÉSTÍPUS

Állítsa be a kérdéses paramétert az ITRF05/AKM-re (alapértelmezett érték)

- HŐIGÉNY TÍPUSA

Ezzel a paraméterrel meghatározhatja a hőigény típusát, az alábbi lehetőségek közül választhat:

TERMOSTÁT (gyári beállítások): a hőigény egy ON / OFF termostáttal van generálva

REC10 MASTER: a kazánra vonatkozó hőigényt a REC10 MASTER generálja, amely a GÉPINTERFÉSZ működését feltételezi

- ZÓNATÍPUS

Ezzel a paraméterrel meghatározhatja a melegítendő zóna típusát, az alábbi lehetőségek közül választhat:

MAGAS HŐMÉRSÉKLET (gyári beállítás)

ALACSONY HŐMÉRSÉKLET

- MIN BEÁLL. HŐ

Ezzel a paraméterrel meghatározhatja a minimális fűtési alapértéket, (20 °C - 80,5 °C tartomány, alapértelmezett 20 °C magas hőmérsékletű rendszerekhez - 20 °C - 45 °C tartomány, alapértelmezett 20 °C alacsony hőmérsékletű rendszerekhez)

- MAX BEÁLL. HŐ

Ezzel a paraméterrel meghatározhatja a maximális fűtési alapértéket, (20 °C - 80,5 °C tartomány, alapértelmezett 80,5 °C magas hőmérsékletű rendszerekhez - 20 °C - 45 °C tartomány, alapértelmezett 45 °C alacsony hőmérsékletű rendszerekhez)

- NÉV MEGVÁLTOZTATÁSA

Ezzel a paraméterrel egy speciális nevet adhat a fűtési zónának

- POR

Ezzel a paraméterrel beiktathatja a központi fűtés programozás időzítőt a kérdéses zónára, ha a hőigényt egy szobatermosztát végzi el.

A programozás időzítése nem engedélyezett = 0

Ha a szobatermosztát érintkezője zár, a hőigényt mindig eléri, minden időszáv korlátozás nélkül.

A programozás időzítése engedélyezett = 1

Ha a szobatermosztát érintkezője zár, a hőigény be van iktatva a programozási időzítés szerint.

Megjegyzés: Ebben az esetben győződjön meg arról, hogy a zóna üzemmódja AUTO állapotban van az ÁLLAPOT menüben.

5.2.3 Időszáv-ütemezési funkció (szobatermosztát)

Amikor a fűtési rendszert egy szobatermosztát kezeli, és ezért időbeosztás nélkül, akkor a POR = 1 (lásd az „A zóna konfigurálása” fejezetet) paraméterrel beállíthatja a készülékből érkező hőigényeket a programozható időzónákra, más esetekben pedig mindig engedélyezve van.

Ebbe a funkcióba így léphet be:

- válassza ki a MENÜ-t a REC10 főoldalon, majd nyomja meg az ENTER gombot



- válassza ki az IDŐ PROGRAM lehetőséget a FEL és LE gombokkal, a kijelölést megerősítve



Ebből a menüből elérhető a kijelző és a programozási időzítés beállítása a zóna fűtési funkcióhoz. A hét minden napjához be lehet állítani legfeljebb 4 zónát, amelyeket egy kezdési és befejezési idő jellemez.

Megjegyzés: A programozási időzítéssel kapcsolatos további részletekhez nézze meg a REC10 HASZNÁLATI KÉZIKÖNYVÉT.

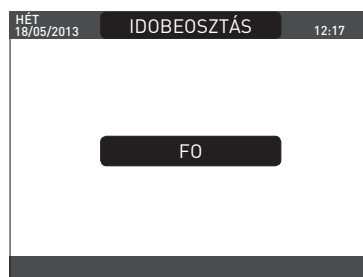

5.2.4 Hőszabályozás beállítása

A hőszabályozás csak a külső hőmérséklet érzékelővel működik, és csak a FŰTÉS funkcióban aktív; ezért, ha fel van szerelve, a külső szenzort csatlakoztassa a kazán sorkapcsán lévő speciális csatlakozókhoz.

Igy beiktatja a HŐSZABÁLYOZÁS funkciót.

A kültéri hőmérséklet-érzékelő által mért hőmérséklet a jobb felső sarokban a kezdő oldalon jelenik meg, változva az idő kijelzésével.

Amikor a hőszabályozás be van iktatva (van kültéri hőérzékelő), a kimenő alapértéket automatikusan kiszámító algoritmus a hőigény típusától függ.

Mindenesetre a hőszabályozó algoritmus nem közvetlenül használja a kültéri hőmérsékletet, hanem egy kiszámított kültéri hőmérsékletet, amely figyelembe veszi az épület szigetelését: A jól szigetelt épületekben a kültéri hőmérséklet-ingadozásoknak csekélyebb hatása lesz, mint azokban, amelyek összehasonlítva gyengén szigeteltek.

A HŐSZABÁLYOZÁS engedélyezése a következő módon történik:

- lépjen be a műszaki paraméterekbe, a „Műszaki paraméterek elérése” című részben leírtak szerint.
- válassza ki a IDŐJÁRÁSKÖVETÉS menüpontot a FEL és LE gombokkal, megerősítve a kijelölést.



A REC10-et használva beállítható a következő paraméterek értéke:

ÉPÜLET TÍPUS

Jelzi azt a gyakoriságot, amellyel a hőszabályozás kiszámított külső hőmérsékletének értékét frissíti a rendszer, alacsony érték a csekély szigetelésű épületekhez.

Beállítási tartomány: [5min - 20min]

Gyári beállítás: [5min]

KÜLSŐ ÉRZ. REAKCIÓ

Jelzi azt a sebességet, amellyel a kültéri hőmérséklet változásai befolyásolják a hőszabályozás kiszámított kültéri hőmérsékleti értékét, az alacsony értékek jelzik a nagy sebességeket.

Beállítási tartomány: [0 - 255]

Gyári beállítás: [20]

Ekkor az előző paraméterek értékének megváltoztatásához az alábbiak szerint járjon el:

- lépjen be a műszaki paraméterekbe, a „Műszaki paraméterek elérése” című részben leírtak szerint.
- a FEL és a LE gombokkal egymás után válassza ki a IDŐJÁRÁSKÖVETÉS-t és ÉPÜLET TÍPUS-t és ne a KÜLSŐ ÉRZ. REAKCIÓ elemet, erősítse meg a kiválasztást.
- állítsa be a kívánt értéket a FEL és LE gombokkal, megerősítve a kijelölést.

Megjegyzés: A hőszabályozó algoritmus által használt számított külső hőmérséklet értékét az INFO menüben megjeleníti a SZÜRT KÜLSŐ HŐMÉRS.

KÉRELEM A SZOBATERMOSZTÁTTÓL VAGY POR

(fűtési programozási időzítés)

Ebben az esetben a kimeneti alapérték a kültéri hőmérséklet függvénye, hogy elérje a 20°C referencia környezeti hőmérsékletet.

A kimeneti alapérték kiszámításához 2 paraméter van:

- a kompenzációs görbe lejtése (KT)
- ofszet a referencia környezeti hőmérsékleten.

A KOMPENZÁCIÓS GÖRBE KIVÁLASZTÁSA – (20. ábra)

A fűtés kompenzációs görbéje gondoskodik az elméleti 20 °C-os beltéri hőmérséklet fenntartásáról, amennyiben a külső hőmérséklet +20 °C és -20 °C között van. A görbe megválasztása a tervezett minimális külső hőmérsékletnek (és ezáltal a földrajzi helynek), valamint a tervezett előremenő hőmérsékletnek (és ezáltal a rendszer típusának) a függvénye. Ezt a telepítést végző személynek kell kellő gondossággal kiszámítania az alábbi képletet alkalmazva:

$$KT = \frac{\text{Tervezett előremenő hőm.} - \text{Tshift}}{20 - \text{minimális külső hőmérséklet}}$$

Tshift = 30°C standard rendszerek
25°C padlófűtéses rendszerek

Ha e számítás eredményeként olyan számot kapunk, amely két görbe értéke közé esik, tanácsos azt a kompenzációs görbét választani, amely közelebb áll a kapott értékhez.

Példa: ha a számítással kapott érték 1,3, ez a 1 és 1,5 görbék között van. Válassza ki a legközelebbi görbét, tehát az 1,5-öt.

Az alábbi KT értékeket lehet beállítani:

standard rendszer: 1,0-3,0
padlórendszer 0,2-0,8.

A REC10-et használva beállítható a kiválasztott hőszabályozási görbe:

- lépjen be a műszaki paraméterekbe, a „Műszaki paraméterek elérése” című részben leírtak szerint
- a FEL és LE gombokkal egymás után válassza ki a IDŐJÁRÁSKÖVETÉS és a KLÍMA GÖRBÉK lehetőségét, a kijelölést megerősítve
- válassza ki a kívánt fűtési zónát a FEL és LE gombokkal, megerősítve a kijelölést
- állítsa be a kívánt éghajlati görbét a FEL és LE gombokkal, megerősítve a kiválasztást.

OFSZET A REFERENCIA KÖRNYEZETI HŐMÉRSÉKLETEN - (20. ábra)

Mindenesetre a felhasználó közvetve módosíthatja a FŰTÉS alapértékét, megadva egy ofszetet a referencia-hőmérsékleten, amely az -5-től +5-ig terjedő tartományban változtatható (ofszet 0 = 20 °C).

ÉJSZAKAI KOMPENZÁLÁS – (20. ábra)

Amikor egy programozható időzítő van csatlakoztatva a SZOBATERMOSZTÁT bemenetére, a MŰSZAKI/KLÍMA GÖRBÉK/KLÍMA GÖRBÉK/IFŐ részen az ÉJSZAKAI COMP. funkció beiktatható.

Az ÉRINTKEZŐ ZÁRÁSAKOR a hőigényt az áramlás-érzékelője adja, mégpedig a külső hőmérséklethez szabottan ahhoz, hogy a megadott NAPPAL szinten a névleges környezeti hőmérsékleti érték (20 °C) alakuljon ki.

Az érintkező nyitása nem eredményez azonnal kikapcsolást, hanem csupán a klimatikus görbe csökkentését (párhuzamos eltolását) az ÉJSZAKAI szintre (16 °C).

Ezen kívül a felhasználó közvetve módosíthatja a FŰTÉS alapértékének értékét is, de az ÉJSZAKA (16 °C) helyett a referencia NAPPAL hőmérsékleten (20 °C) egy ofszetet ad be, amely a [-5 +5] tartományon belül változhat.

5.3 Első üzembe helyezés

- Állítsa a rendszer főkapcsolóját a BE állásba.
- Nyissa ki a gázcsoport, hogy a tüzelőanyag szabadon tudjon áramolni.

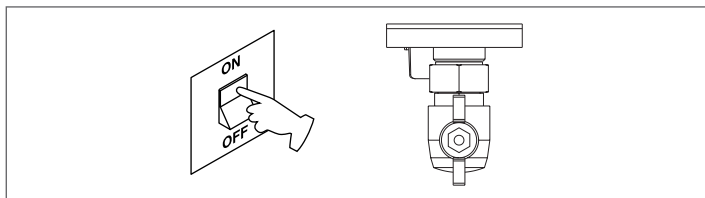

- Állítsa be a szobatermosztátot a kívánt hőmérsékletre (~20 °C), vagy ha a rendszer kronotermostátos vagy programozható időzítővel vagy REC10 környezeti szabályozóval van felszerelve, győződjön meg róla, hogy a termosztát vagy időzítő „aktív” és jól be van állítva (~20 °C)
- Ezután állítsa be a kazánt a TÉL-re, kiválasztva az ÁLLAPOT menüt a REC10-en, majd a KAZÁN-t az évszak és a kiválasztott üzemmód alapján.



- Ha van hőigény és a kazán gyújtásban van, a ikon látható a kijelzőn. A kazán elindul és mindaddig működik, míg a szobahőmérséklet el nem éri a beállított értéket, ezt követően a készülék újra stand-by állapotba kerül.

Légtelenítési ciklus

- A kazán minden egyes indításakor egy automata szellőztetési ciklust végez 4 percig. Amikor a szellőztetés ciklus folyamatban van, minden hőigény le van tiltva (kivéve a használatimelegvíz-igényeket, amikor a kazán nincs KIKAPCSOLVA), és az oldal alján egy gördülő üzenet jelenik meg a REC10 főoldalán.

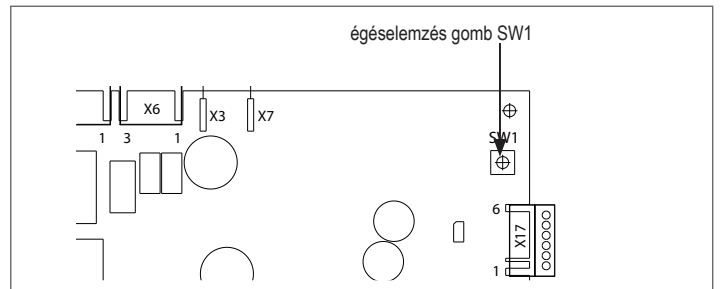

- A szellőzőciklus előzetesen megszakítható a műszerfalon található kupak eltávolításával és az SW1 égéselemző gomb megnyomásával vagy a REC10 MŰSZAKI menüjében a következő módon:

- Lépjen be a műszaki paraméterekbe, a „Műszaki paraméterek elérése” részben leírtak szerint”
- válassza ki a LÉGTENÍTÉS menüpontot a FEL és LE gombokkal, a kijelölést megerősítve



- válassza ki a FUNKCIÓ LEÁLLÍTÁS lehetőséget a FEL és LE gombokkal, megerősítve a kijelölést.



A REC10 röviden megjelenít egy várakozó üzenetet, amely után automatikusan a fő képernyőre kerül.

A szellőztetési ciklus megszakítható egy használatimegív-igénnyel is, ha a kazán nincs KI állásba kapcsolva.



NYÁR : a NYÁR-t kiválasztva az ÁLLAPOT menüben, majd a KAZÁN lehetőséget, a hagyományos, „csak használati melegvíz” funkció aktiválódik. A REC10 általában a kazán által szolgáltatott használati meleg víz hőmérsékletét mutatja.



TÉL : a TÉL-t kiválasztva az ÁLLAPOT menüben, majd a KAZÁN-t, a fűtés és használati melegvíz funkciói bekapcsolnak. A REC10 rendszerint a használati meleg víz hőmérsékletét mutatja, ha csak nincs folyamatban egy fűtési igény, ebben az esetben a kazán kimenő hőmérséklete jelenik meg.



5.4 A fűtővíz hőmérsékletének beállítása, úgy hogy nincs kültéri hőmérséklet érzékelő csatlakoztatva

Ha nincs kültéri hőmérséklet-érzékelő, akkor a kazán rögzített ponton működik, ebben az esetben a FÜTÉS alapérték beállítható a REC 10 főképernyőjén lévő BEÁLLÍTÁS-t kiválasztva, és a kívánt értéket a [40 °C - 80,5 °C] tartományban beállítva a magas hőmérsékletű rendszerekhez [20 °C - 45 °C] alacsony hőmérsékletű rendszerek helyett.



5.5 A fűtővíz hőmérsékletének beállítása, úgy hogy kültéri hőmérséklet érzékelő van csatlakoztatva

Amikor a kültéri hőmérséklet-érzékelő fel van szerelve, a kimenő hőmérsékletet automatikusan kiválasztja a rendszer, amely gyorsan hozzáigazítja a környezeti hőmérsékletet a kültéri hőmérséklet változásához.

Ha meg akarja változtatni a hőmérsékletet, növelni vagy csökkenteni akarja az elektronikus kártya által automatikusan kiszámított értékhez képest, a FÜTÉS alapértéket megváltoztathatja a BEÁLLÍTÁS gombot kiválasztva a REC10 fő képernyőjén, és a (-5 - +5) tartományban kiválasztva a kívánt komfortszintet (lásd a „Hőszabályozás beállítása” fejezetet). Megjegyzés: ha kültéri hőmérséklet-érzékelő van csatlakoztatva, akkor a kazán a rögzített ponton is működtethető, beállítva a MIN SP FÜTÉS és a MAX SP FÜTÉS értékeket a kívánt FÜTÉS alapértéknél.

5.6 Használati meleg víz hőmérsékletének beállítása

A használati meleg víz hőmérsékletének (fürdő, zuhany, konyha, stb.) beállításához állítsa a HASZNÁLATI MELEG VÍZ alapértéket a REC10 főképernyőjén a BEÁLLÍTÁS-t kiválasztva, és válassza ki a kívánt értéket a [37,5 °C - 60 °C] tartományban.



5.7 Előfűtés funkció:

Beléphet az ELŐFÜTÉS funkcióba a BEÁLLÍTÁS gombot megnyomva a REC10 fő képernyőjén. ELŐFÜTÉS beállítása = a kazán egy használati melegvíz funkciója bekapcsol. Ez a funkció a vizet a használati meleg víz hőcserélőjében melegen tartja, a készenléti idő lecsökkentéséhez, igény esetén. Amikor az előfűtés funkció engedélyezve van, a P szimbólum folyamatosan világít a tetején a forró víz ikonra vonatkozóan. Az égő gyújtása során egy előmelegítési kérést követően a P jelzés elkezd villogni.

Azonban az ELŐFÜTÉS = 2 paraméterérték beállítása aktiválja a Touch&Go funkciót, a kazán csak szükség esetén és csak egyetlen előfűtési ciklust végez el az egyes használatimegív-felvételek után.

Az előfűtés funkció deaktiválásához állítsa a paramétert ELŐFÜTÉS = 0 állásba, a P jelzés kikapcsol. A funkció nem aktív, amikor a kazán OFF állásban van.

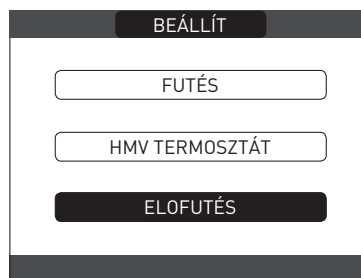

5.8 A kazán beindítása

Ha szobatermosztát vagy programozási időzítőt van, vagy a REC10 MASTER környezeti szabályzóként van beállítva, akkor ezeket be kell kapcsolni, és a környezeti hőmérsékletnél magasabb hőmérsékletre kell beállítani, hogy a kazán bekapcsoljon.

A kazán addig van stand-by állapotban, amíg hőigény esetén az égő bekapcsol. A kijelzőn a  jelzi, hogy van láng.



A kazán addig marad működésben, amíg el nem éri a kiválasztott hőmérsékletet, majd ezután ismét "készenléti" állapotba kerül, megtartva a megjelenített kimenő hőmérsékletet. Ha a begyújtás vagy üzemelés közben hibák jelentkeznek, a kazán "BIZTONSÁGI LEÁLLÍTÁS" -t hajt végre: a háromszög-hibajelző villog a REC10-en. A hibakódok azonosításához és a készülék visszaállításához lásd a „Jelzések és hibák” szakaszt.



5.9 Feloldási funkció

Zárolás esetén meg lehet próbálni visszaállítani a normál működést az **ENTER** gomb megnyomásával a REC10-en, amikor megjelenik a hibaüzenet, hogy visszaállítsa a folyamatban lévő riasztást.



Ha nem sikerülnek a kazán újraindítási kísérletei, kérje a helyi műszaki ügyfélszolgálat segítségét.

5.10 Padlófűtés funkció

Alacsony hőmérsékletű rendszer esetén a kazán „padlófűtés” funkcióval rendelkezik, amely a következő módon aktiválható:

- állítsa a kazán állapotát OFF állásba 



- Lépjen be a műszaki paraméterekbe, a „Műszaki paraméterek elérése” részben leírtak szerint.
- válassza ki a HOSSZÚ FŰTÉS-t a **FEL** és **LE** gombokkal, megerősítve a választást (Megjegyzés: HOSSZÚ FŰTÉS nem áll rendelkezésre, ha a kazán nincs kikapcsolva)

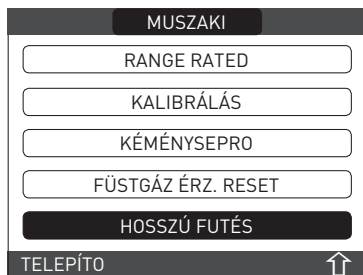

- válassza ki a **AKTÍV FUNKCIÓ** menüpontot a **FEL** és **LE** gombokkal, megerősítve a kiválasztást az aktiváláshoz
- válassza ki a **NEM AKTÍV FUNKCIÓ**-ot a **FEL** és **LE** gombokkal, megerősítve a kijelölést az inaktíváláshoz.



A padlófűtés funkciót, ha aktív, a fő képernyőn a PADLÓFŰTÉS FOLYAMATBAN - ELŐREMENŐ HŐMÉRSÉKLET oldal alján található futó üzenet jelzi. A „padlófűtés” funkció 168 órán át (7 nap) tart, amely alatt az alacsony hőmérsékletű zónákban egy fűtésigény van szimulálva 20 °C kezdeti zóna kimenettel, majd együtt növelve az oldalsó táblázzal. Az INFO menüben a REC10 főoldaláról megjeleníthető a PADLÓFŰTÉS FUNKCIÓ IDŐ értéke a funkció kezdete óta eltelt órák számával.

Bekapcsolása után a funkció elsőbbséget élvez, ha a gép a tápfeszültség leválasztásával leállítja, amikor újraindítja a funkciót, onnan folytatja, ahol megszakadt.

A funkció megszakadhat a vége előtt, ha a gépet a KI állapotból eltérő állásba helyezi, vagy pedig a kapcsolódó menüből a FUNKCIÓ DEAKTIVÁLÁSA lehetőséget kiválasztva.

Megjegyzés: A hőmérséklet és a növekedés értékét csak szakképzett személyzet állíthatja be különböző értékekre, csak ha feltétlenül szükséges. A gyártó nem vállal felelősséget, ha a paraméterek helytelenül vannak beállítva.

NAPPAL	IDŐ	HŐMÉRSÉKLET
1	0	20°C
	6	22°C
	12	24°C
	18	26°C
2	0	28°C
	12	30°C
3	0	32°C
4	0	35°C
5	0	35°C
6	0	30°C
7	0	25°C

5.11 Ellenőrzések az első üzembe helyezés során és után

A bekapcsolás után ellenőrizze, hogy a kazán megfelelően elvégzi-e az indítási folyamatot és a későbbi leállítását. Ellenőrizze a használati meleg víz üzemmódot, ehhez nyisson ki egy meleg víz csapot NYÁR vagy TÉL üzemmódban. Ellenőrizze, hogy a kazán teljesen leállt-e, a rendszer főkapcsolóját „kikapcsolt” állásba állítva. Néhány percig tartó folyamatos üzemelést követően, ami úgy érhető el, hogy a rendszer főkapcsolóját a „bekapcsolt” állásba, az üzemmódváltó kapcsolót nyárra állítja, és nyitva tartja a használati meleg víz készüléket, a megmunkálás maradékai és a kötőanyagok eltávoloznak és elvégezhető lesz az alábbi művelet:

- az égés ellenőrzése.



5.12 Gázkonverzió

Ha szükségessé válik, hogy az egyik gázfajtáról áttérjen egy másikra, a művelet könnyen elvégezhető már telepített kazánoknál is.

A műveletet azonban csakis képzett szakember végezheti el.

A kazánt metángázzal (**G20**) kell üzemeltetni.

A kazán átállításához propánra (**G31**) az alábbiak szerint járjon el:

- lépjen be a műszaki paraméterekbe, a „Műszaki paraméterek elérése” című részben leírtak szerint.
- állítsa be a SERVICE jelszót.
- a **MUSZAKI** menüben válassza ki az **ÉGÉS ELLENŐRZÉS** pontot a **FEL** és **LE** gombokkal, megerősítve a kiválasztást.



- Válassza ki a **GÁZ TÍPUS**



- Válassza az **PB GÁZ**-t

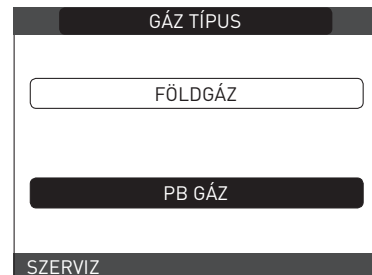

A kazán nem igényel további beállítást.



Az átalakítást képzett szakembernek kell elvégeznie.



Az átalakítás elvégzése után helyezze ki a dokumentációs borítékban található új azonosító címkét.

5.13 Égésellenőrzés

Az égésellenőrzéshez az alábbi műveletek elvégzése szükséges:

- helyezze áram alá a kazánt a berendezés központi kapcsolóját "ON"-ra állítva
- állítsa a kazán állapotát OFF állásba
- lépjen be a műszaki paraméterekbe, a „Műszaki paraméterek elérése” című részben leírtak szerint
- válassza ki a KÉMÉNYSEPRŐ menüpontot a FEL és LE gombokkal, megerősítve a kiválasztást.



- Válassza ki a FUNKCIÓ AKTIVÁLÁS-ot a FEL és LE gombokkal, megerősítve a kijelölést.



- Megjegyzés: A kéményseprő funkció aktiválható az AKM elektronikus kártya SW1 gombjának megnyomásával (ehhez a dugaszt (C) el kell távolítani a műszerfal burkolatáról, hogy hozzáférjen az elektromos alkatrészekhez).

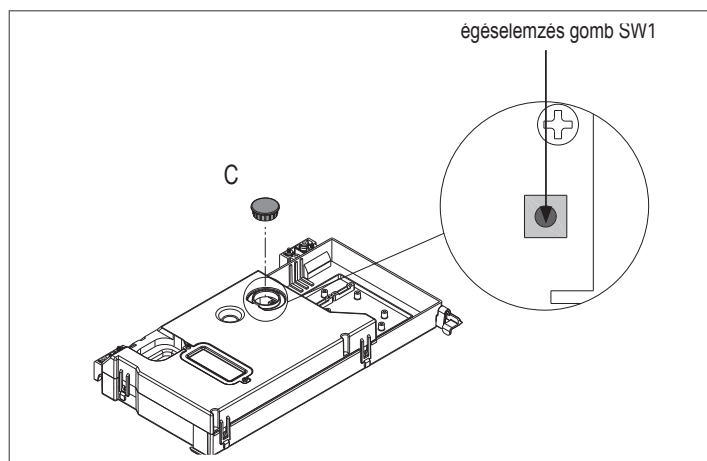

- ⚠ A kéményseprő funkciót rendszerint a háromutas szelep „fűtés” állásában végzi el a rendszer. Lehetőség van arra, hogy a szelepet a „használati melegvíz” állásba kapcsolja létrehozva egy használatimelegvíz-hőigényt maximális teljesítményen, miközben a rendszer végrehajtja a funkciót. Ebben az esetben a használati melegvíz hőmérséklete legfeljebb 65 °C. Várjon az égőre a gyújtáshoz.

A kazán a maximális fűtési teljesítmény mellett működik, és szabályozható az égés.

- Távolítsa el a léghozsztó doboz csavarját és fedelét (A-B)
- A dokumentáció tasakjában lévő elemző szonda adapterét (D) illessze be az égésellenőrzésre kialakított nyílásba
- Illessze be a füstgázelemző szondát az adapterbe
- Ellenőrizze az égést, ellenőrizve, hogy a CO₂ értékek megegyeznek-e a táblázatban szereplő értékekkel.
- Amikor a vezérlés befejeződött, távolítsa el az elemző szondát, és zárja le az égésellenőrző csatlakozókat a megfelelő dugókkal és csavarokkal.
- Hagyja a dokumentációs borítékban a kazánhoz mellékelt analitikai szondaadaptert.

- ⚠ Ha a kijelzett érték eltér a műszaki adatok táblázatában szereplőtől, **NE MÓDOSÍTSA A GÁZSELEP BEÁLLÍTÁSÁT**, hanem kérjen segítséget a Műszaki ügyfélszolgálattól.

- ⚠ A gázselepet **NEM** igényel beállítást, és az esetleges beavatkozás miatt a kazán szabálytalanul működik, vagy egyáltalán nem.

- ⚠ Amikor a seprés funkció folyamatban van, az összes hőigény le van tiltva, és egy futó üzenet jelenik meg a REC10 főoldalának alján.

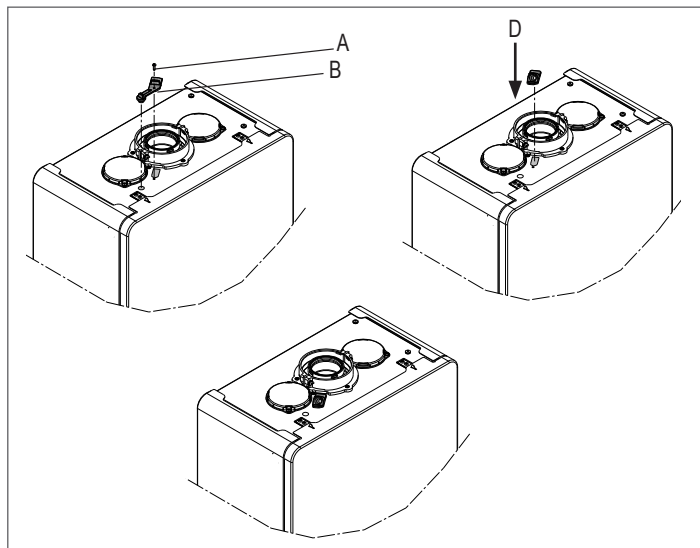

A beállítások elvégzése után:

- állítsa a kazánt a NYÁR vagy a TÉL üzemmódba évszaktól függően
- a hőigény hőmérsékleti értékeit az ügyfél igényeinek megfelelően szabályozza.

FONTOS

A kéményseprő funkció 15 percen keresztül működik; az égő leáll, ha elérte a 95 °C-os kimenő hőmérsékletet. Akkor fog újra bekapcsolni, ha a hőmérséklet 75 °C alá süllyed.



Alacsony hőmérsékletű rendszer esetén javasoljuk a hatékonysági teszt elvégzését a meleg víz készítésével, ehhez kapcsolja a kazánállapotot a NYÁR-ra, a forró vízcsapot teljesen nyissa ki, és a használati meleg víz hőmérsékletét állítsa a maximumra.



Minden ellenőrzést kizárólag a Műszaki Ügyfélszolgálat végezhet.

5.14 Range rated

Ez a készülék hozzáigazítható az adott fűtési rendszer hőigényéhez, ugyanis a maximális hőteljesítmény a kazán fűtési üzemmódjában beállítható a szükséglet szerint:

- táplálja be a kazánt
- lépjen be a műszaki paraméterekbe, a „Műszaki paraméterek elérése” című részben leírtak szerint.
- válassza ki a RANGE RATED-et, és erősítse meg



- állítsa be a kívánt maximális fűtési értéket (ford/perc) a FEL és LE gombokkal, megerősítve a kiválasztást

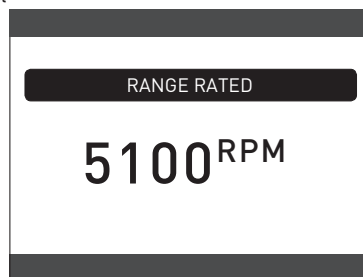

- Miután a kívánt hőteljesítményt beállítottuk (fűtési maximum), az értéket rá kell írni a készülékkel együtt szállított öntapadó címkére. A további ellenőrzések és beállítások alkalmával ezt a beállított értéket kell figyelembe venni.



A kalibrálás nem vonja magával a kazán begyújtását.

A kazánt gyárilag a műszaki adattáblázatban mutatott értékekre állítják be.

Lehetséges azonban az adott fűtési rendszer igényei, vagy a helyi kibocsátási értékek szabályai miatt ettől eltérő beállítások rögzítése is. Ehhez az grafikonok (old. 185) nyújtanak segítséget.

5.15 Fényjelzések és hibák

Bármely hiba esetén megjelenik egy képernyőoldal a kijelzőn, amely megadja a kapcsolódó hibakódot és egy rövid alfanumerikus leírást. A **VISSZA** gomb megnyomásával visszatérhet a főképernyőre, ahol a  villogó ikon jelzi a hiba jelenlétét.



A hibák leírásához a **FEL** és a **LE** gombokkal lépkedve és az ikon kiemelésével, majd az **ENTER** megnyomásával térhet vissza.

A hibaleírás képernyőoldal automatikusan megjelenik, ha a kijelző megvilágítási ideje eltelt anélkül, hogy bármely gombot megnyomták volna.

Nyomja meg a **FEL** és **LE** gombot, hogy megjelenítse a meglévő esetleges egyéb hibák leírását.

Feloldási funkció

A kazán működésének hiba esetén történő visszaállításához be kell lépni a hibakijelző képernyőre. Ha a zárszerkezet olyan nem illékony típusú, amely újraindítási eljárást igényel, akkor ez a képernyőn megjelenik, és a REC10 **OK** gombjának megnyomásával végezhető el. Ekkor, ha a helyes üzemi körülmények helyreálltak, a kazán automatikusan újraindul. Legfeljebb 3 egymást követő próbálkozás van a REC10-nél. Az összes kísérlet kimerülése esetén az E099 végleges hiba megjelenik a kijelzőn. A kazánnak ki kell nyitnia az elektromos tápegység levágásával és újra csatlakoztatásával.



 Ha nem sikerül a kazán újraindítása, kérje szakszerviz segítségét.

E041 rendellenességhez

Ha a nyomás a 0,3 bar biztonsági küszöb alá esik, akkor a kazán a 10 perc átmeneti időtartam alatt megjeleníti az „E041 - VÍZNYOMÁS ÁTALAKÍTÓ NYOMJA OK/ENTER” hibakódot, amely alatt elindítható a félautomata betöltési folyamat, nyomja meg az **ENTER** gombot a rendszer feltöltéséhez (az eljárás csak **NYÁR** vagy **TÉL** üzemmódban indítható).

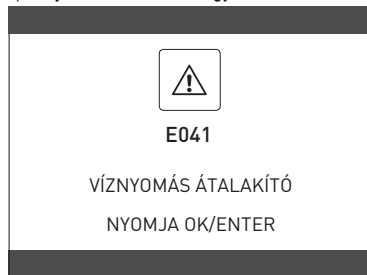

A töltési fázis alatt a képernyő alján megjelenik a „FÉLAUTOMATIKUS FELTÖLTÉS FOLYAMATBAN” görgető üzenet, a kijelzőn kiemelt nyomás emelkedni fog.

Amikor a feltöltés befejeződik, a „FÉLAUTOMATIKUS TÖLTÉS VÉGET ÉRT” görgető üzenet jelenik meg az oldal lábánál.

Amikor az átmeneti idő véget ért, ha a hiba továbbra is fennáll, megjelenik az E040 hibakód. Ha a kazán E040-es hibát észlel, a kézi feltöltést a töltőcsappal (A), kell elvégezni, amíg a nyomás 1 és 1,5 bar között nem lesz.

Majd zárja le a feltöltő csapot, figyeljen oda, hallja-e a mechanikai kattanást.

Csak a telepítő számára: A folyamat végén kezdje meg az automatikus szellőztetési folyamatot az „A fűtési rendszer feltöltése és légtelenítése” fejezetben leírtak szerint.

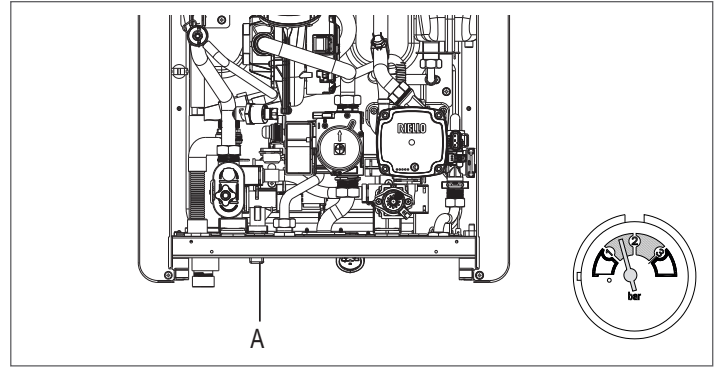

 Ha a nyomás gyakran csökken, kérjük, forduljon a szakszervizhez.

E060 rendellenességhez

A kazán normálisan működik, de nem biztosít stabilitást a használati meleg víz hőmérsékletéhez, amely minden esetben 50°C körüli hőmérsékleten történik. Kérje szakszerviz segítségét.

E091 hiba esetén

A kazán olyan autodiagnosztikai rendszerrel rendelkezik, amely bizonyos működési körülmények függvényében az összegezett munkaórák alapján képes jelezni, hogy az elsődleges hőcserélő tisztításra szorul (E091-es hibakód).

A tartozékként mellékelt megfelelő készlettel elvégzett tisztítási művelet után le kell nullázni az órszórak számlálóját az alábbi eljárást követve:

- lépjen be a műszaki paraméterekbe, a „Műszaki paraméterek elérése” című részben leírtak szerint
- válassza ki a **FÜSTGÁZ ÉRZ. RESET** menüpontot a **FEL** és **LE** gombokkal, megerősítve a kiválasztást

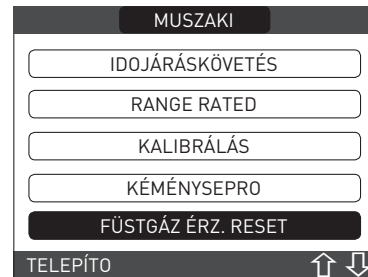

- a **MEGERŐSÍTÉS** gombbal nyugtázza az égéstermék érzékelő visszaállítását, vagy pedig a **VISSZA** gombbal megszakíthatja a művelet.



Megjegyzés: A mérő alaphelyzetbe állítási eljárását az elsődleges hőcserélő minden komolyabb tisztítása után, vagy csere esetén végre kell hajtani. A teljes órák a következő módon ellenőrizhetők:

- válassza ki az **INFO**-t a REC10 kezdőképernyőjén, és nyomja meg az **ENTER** gombot



- a **FEL** és **LE** gombok segítségével válassza ki a **FÜSTGÁZÉRZÉKELŐ** menüpontot, és nyomja meg az **ENTER** gombot a füstgázmérő értékének megjelenítéséhez.

Kazán hibalista

HIBAKÓD KÓD	MEGJELENÍTETT SZÍN	HIBAÜZENET	A RIASZTÁSTÍPUS LEÍRÁSA
E010	sárga	láng kialudt/ACF elektronikus hiba	végleges
E011	sárga	idegen láng	átmeneti
E020	piros	határoló termosztát	végleges
E030	piros	ventilátor hiba	végleges
E040	sárga	víz transzduktor – töltse fel a rendszert	végleges
E041	sárga	víznyomás-transzduktor - nyomja meg az OK-ot, hogy feltöltse a rendszert	átmeneti
E042	sárga	víznyomás-transzduktor hiba	végleges
E060	sárga	a használati meleg víz érzékelő hibája	átmeneti
E070	piros	áramlásérzékelő hibás	átmeneti
		áramlásérzékelő túlmelegedés	végleges
E077	piros	áramlás/visszatérő érzékelő különbség riasztás	végleges
		fő zóna víz termosztát	átmeneti
E080	sárga	visszatérő kör szondahiba	átmeneti
		visszatérő kör szonda túlmelegedés	végleges
		kimenő/visszatérő ág szonda differenciál riasztás	végleges
E090	piros	hibás füstgázérzékelő	átmeneti
		füstgázérzékelő túlmelegedés	végleges
E091	sárga	tisztítsa meg az elsődleges hőcserélőt	átmeneti
E099	Az utolsó hiba történt	visszaállítja a kimerült kísérleteket, a kazán blokkolva van	végleges, nem állítható vissza
--	sárga	a víznyomás alacsony, nyomja meg az OK-ot a feltöltéshez	átmeneti
--	piros	a víznyomás magas, ellenőrizze a rendszert	átmeneti
--	piros	elveszett a kommunikáció a kazán kártyájával	átmeneti
--	piros	bUS 485 kommunikáció elveszett	átmeneti

Égés hibák listája

HIBAKÓD KÓD	MEGJELENÍTETT SZÍN	HIBAÜZENET	A RIASZTÁSTÍPUS LEÍRÁSA
E021	piros	ion riasztás	Ezek ideiglenes riasztások, ha óránként 6 alkalommal jelentkeznek, véglegessé válnak; az E097 riasztás látható, és az utóégtelenítés követi 45 másodpercre a ventilátor maximális sebességén. Nem lehet feloldani a riasztást az utóégtelenítés vége előtt, kivéve ha a kazán áramellátása ki van kapcsolva.
E022	piros	ion riasztás	
E023	piros	ion riasztás	
E024	piros	ion riasztás	
E067	piros	ion riasztás	
E088	piros	ion riasztás	
E097	piros	ion riasztás	
E085	piros	hiányos égés	Ezek átmeneti riasztások, amelyek ha egy órán belül többször fordulnak elő, véglegesek lesznek; az utolsó bekövetkező hiba látható, és az utóégtelenítés követi 5 percre a ventilátor maximális sebességén. Nem lehet feloldani a riasztást az utóégtelenítés vége előtt, kivéve ha a kazán áramellátása ki van kapcsolva.
E094	piros	hiányos égés	
E095	piros	hiányos égés	
E058	piros	fő feszültség hiba	Ezek ideiglenes hibák, amelyek korlátozzák a gyújtási ciklust.
E065	piros	jelenlegi moduláció riasztás	
E086	piros	füstgáz-eltömődési riasztás	Ideiglenes hiba az előszellőztetés alatt. 5 perces utószellőztetés maximális ventilátorsebességen

5.16 Hiba memória

A HIBA MEMÓRIA funkció automatikusan csak a gép legalább 2 órányi üzem után kapcsol be, ebben az időszakban az esetlegesen felmerülő riasztások nem kerülnek mentésre a „riasztási napló” alatt. A riasztások időrendi sorrendben, a legutóbbi a legrégebbiig, legfeljebb 50 riasztásig jeleníthetők meg; a riasztási napló megjelenítéséhez:

- lépjen be a műszaki paraméterekbe, a „Műszaki paraméterek elérése” című részben leírtak szerint
- válassza ki a HIBA MEMÓRIA pontot a FEL és LE gombokkal, a kijelölést megerősítve



- görgesse át a riasztások naplóját a FEL és LE gombokkal; mindegyik riasztáshoz megjelenik egy fokozatosan növekedő szám, egy hibakód és annak dátuma és ideje, hogy mikor jelent meg a riasztás



Bármikor visszatérhet a kezdőoldalra, ha a **VISSZA** gombot legalább 2 másodpercre nyomva tartja.

Megjegyzés: Ha engedélyezve van, a HIBA MEMÓRIA funkció többé már nem tiltható le; nincs eljárás a Riasztások naplózása visszaállítására.

Ha egy riasztás folyamatosan megismétlődik, csak egyszer menti el.

5.17 Időleges kikapcsolás

Rövidebb távollét (hétvége, rövid utazás stb.) esetén állítsa a kazán állapotát OFF állásba



Míg a készülék áramellátása és a tüzelőanyag ellátása aktív, a kazánt az alábbi rendszerek védik:

- **fűtés fagyálló funkció:** ez a funkció akkor lép működésbe, ha az áramlás érzékelő által érzékelt hőmérséklet 5°C alá süllyed. Ilyen esetben hőigény keletkezik, az égő begyullad és minimális kibocsátáson addig ég, amíg a kimenő víz hőmérséklete el nem éri az 35°C-ot.
- **fagymentesítő használati meleg víz:** ez a funkció akkor lép működésbe, ha a használati melegvíz szondája által érzékelt hőmérséklet 5 °C alá süllyed. Ilyen esetben hőigény keletkezik, az égő begyullad és minimális kibocsátáson addig ég, amíg a kimenő víz hőmérséklete el nem éri az 55°C-ot.



A FAGYMENTESÍTŐ funkció aktiválását görgető üzenet jelzi a REC10 kijelző lábánál.

- **keringtető szivattyú blokkolás-gátlása:** a keringtető szivattyú minden 24 órás leállás követően 30 másodpercre aktiválódik.

5.18 Kikapcsolás hosszabb időszakra

A Family kazán hosszú távú üzemen kívül helyezéséhez a következő műveleteket kell elvégezni:

- állítsa a kazán állapotát állásba
- állítsa a készülék főkapcsolóját „ki” állásba
- zárja el a fűtési és háztartási meleg víz berendezés üzemanyag- és vízcsapját.

Ez esetben a fagymentesítési és a keringtetés blokkolás-gátló funkciók nem működnek. Ürítse le a fűtési és a használati meleg víz rendszerét fagyveszély esetén.

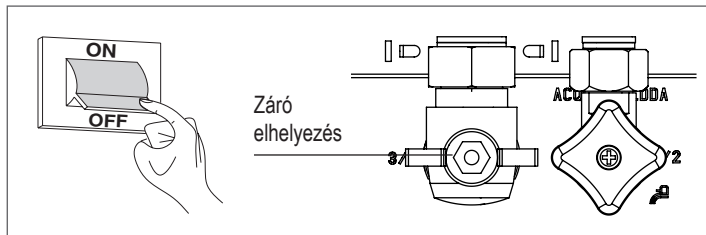

5.19 Rendszer visszaállítása



A műveletet csakis képzett szakember végezheti el.

Amikor szükséges, vissza lehet állítani a gyári beállításokat a RENDSZER-VISSZAÁLLÍTÁS elvégzésével:

- lépjen be a műszaki paraméterekbe, a „Műszaki paraméterek elérése” című részben leírtak szerint
- válassza ki a TELEPÍTÉS-t a FEL és LE gombokkal, a kijelölést megerősítve



- válassza ki a RENDSZER RESET menüpontot a FEL és LE gombokkal, megerősítve a kiválasztást



- válassza a JÓVÁHAGY lehetőséget a rendszer visszaállításához, vagy a MÉGSE gombot a művelet megszakításához.

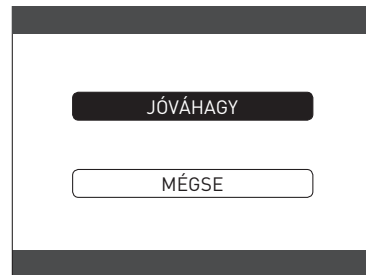

Megjegyzés: Azt jelzi, hogy egy reset után újra kell konfigurálni a rendszert; az ezzel az eljárással kapcsolatos részletekhez lásd a következő részt.

5.20 Rendszer-konfiguráció



A műveletet csakis képzett szakember végezheti el.

Amikor újraindítja a REC10 cseréjét követően, inkább mint egy RENDSZER-VISSZAÁLLÍTÁS után, a távvezérlő megjelenít egy kezdő képernyőoldalt a firmware verzióval. Az ENTER megnyomásával elindul egy irányított eljárás a rendszer konfigurálásához; válassza ki a kívánt opciókat a FEL és LE gombokkal, megerősítve a választást:

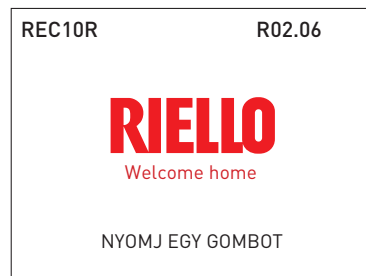

- NYELV kiválasztása: MAGYAR

- IDŐ és DÁTUM beállítása



- állítsa be a REC10 üzemmódját: **MASTER:** válassza ezt az opciót, ha a REC10 szintén egy GÉP INTERFÉSZ.

- konfigurációs választás:

AKM-TÖL: hogy a REC10 MASTER aktuális kazán konfigurációját visszaállítsa és befejezze a műveletet

ÚJ: egy új rendszer-konfiguráció beállításához, visszaállítva a paraméterek gyári beállítását



- Amikor az ÚJ konfiguráció van kiválasztva, az alábbiak szerint járjon el:
- válassza ki a REC10 funkciót:

RAJTA VAN: ha a REC10 csak rendszerinterfészként működik, és nem környezeti szabályozóként

KÖRNYEZŐ: ha a REC10 rendszerinterfészként működik, és a zóna környezeti szabályozóként is, ahol telepítve van



- válassza ki az ÁTFOLYÓS vízmelegítő típust (a kazán a kombinált változat)



- válassza ki a használatimelegvíz-igényt az ÁRAMLÁSMÉRŐN.

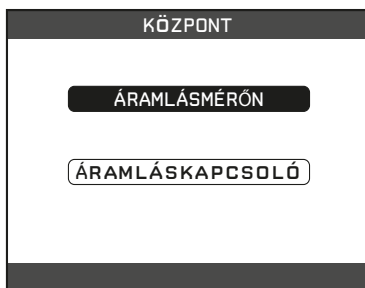

- Miután az irányított folyamat véget ért, a REC10 visszatér a kezdő képernyőoldalra.

Folytassa a konfigurációt az alábbiak szerint:

- a technikai paraméterek elérése a SERVICE jelszó megadásával a „Műszaki paraméterek elérése” részben leírtak szerint történik.
- válassza ki a PARAMÉTEREK menüpontot a FEL és LE gombokkal, majd erősítse meg a kiválasztást.
- folytassa az alábbi paraméterek módosításával:
FELTÖLTÉS BEIKTATÁSA: állítsa 1-re.

Ezután folytassa a kazán újraprogramozásával, végezze el a „Kazán programozás” fejezetben leírt műveleteket.

5.21 A REC10 Master kicserélése



A rendszer konfigurációs műveleteit a szakszerviz szakemberei végzik.

A REC10 MASTER cseréjével a következő újraindításkor megjelenít egy kezdő képernyőoldalt a firmware verzióval.

Az ENTER megnyomásával elindul egy irányított eljárás a rendszer konfigurálásához, lásd a „Rendszer konfigurálása” fejezetet.

Kövesse az eljárást, és végezze el a AKM-TÖL konfigurációt.

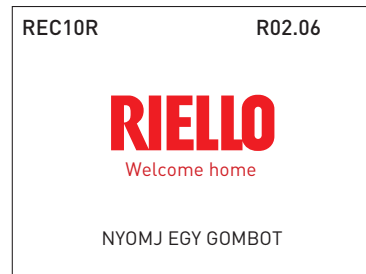

5.22 Az AKM tábla cseréje

A rendszer konfigurációs műveleteit a szakszerviz szakemberei végzik.

A rendszerek folyamatosan végzik a konzisztencia ellenőrzését az AKM elektronikus kártyán mentett konfigurációs adatok és a REC-en mentett adatok között; ezért az AKM elektronikus kártyájának cseréjekor előfordulhat, hogy a rendszer ellentmondást észlel az AKM-en és a REC-en tárolt adatok között.

Ebben az esetben az utóbbi megkérdezi a felhasználótól, hogy a két konfiguráció melyike tekinthető érvényesnek; a konfiguráció visszaállítását kiválasztva a REC-ről elkerülheti a készülék újrakonfigurálását:

- válassza ki a REC 10-et a FEL és LE gombokkal, a kijelölést megerősítve.



5.23 Égés szabályozási paraméterek

Még akkor is, ha az új ACC égésvezérlő rendszer (aktív égésvezérlés) paraméterei előre be vannak állítva a gyárban, szükség lehet ezek programozására, ez az eset áll fenn, ha mindkét elektronikus kártyát (AKM és REC10 MASTER) ki kell cserélni egyidejűleg.

A technikai paraméterek elérése a SERVICE jelszó megadásával a „Műszaki paraméterek elérése” részben leírtak szerint történik. Válassza ki az ÉGÉSSZABÁLYOZÁS pontot a FEL és LE gombokkal, a kijelölést megerősítve.



- Válassza ki a GÁZ TÍPUS pontot.
- Állítsa be ezt a paramétert a kazán gáztípusától függően. A paraméter értékei: MTN = METHANE - GPL = LPG



- Válassza ki a KAZÁN TÍPUS pontot.
- Állítsa be ezt a paramétert a kazán típusától függően, amint azt a táblázat mutatja.

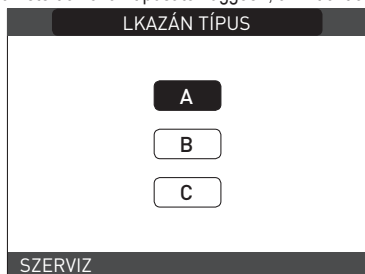

	KAZÁN TÍPUS
Family 25 KIS	A
Family 30 KIS	B
Family 35 KIS	C

- Válassza ki az ÉGÉS KIKAPCS-et.



VISSZAÁLLÍT: válassza ki ezt az opciót az AKM elektronikus kártya cseréjekor
RESET: válassza ki ezt az opciót az érzékelő elektróda vagy az égő cseréjekor

- ! Ha az égőegység elemein (az érzékelőelektróda áthelyezése, vagy az elsődleges hőcserélő, kondenzátum szifon, ventilátor, égő, füstgázadagoló, gázszelep, gázszelep membrán cseréje/tisztítása) végzett karbantartási munkálatok után a kazán egy vagy több riasztást ad az égési hibák miatt, javasoljuk, hogy a fő rendszer kapcsolóját legalább 5 percre kapcsolja ki.

5.24 Karbantartás és tisztítás

A rendszeres karbantartás a törvény által előírt kötelezettség, amely alapvető fontosságú a kazán biztonsága, hatékonysága és élettartama szempontjából. Általa lehetővé válik a tüzelőanyag-fogyasztás, szennyezőanyag kibocsátás lecsökkentése, és a termék hosszú időn át tartó megbízható üzemelése. Mielőtt elkezdene a karbantartási műveleteket:

- Zárja el a fűtési és háztartási meleg víz berendezés üzemanyag- és vízcsapját.
- Ahhoz, hogy garantálni lehessen a termék funkcionális jellemzőit valamint hatékonyságát, illetve a hatályban lévő törvények és előírások betartása érdekében a készüléket rendszeres időközönként ellenőriztetni kell. A karbantartási munkák során tartsa be a FIGYELMEZTETÉSEK ÉS BIZTONSÁG fejezetben található utasításokat.
- Ez általában az alábbi feladatokat jelenti:
 - az oxidáció eltávolítása az égőről
 - minden lerakódás eltávolítása a hőcserélőkről
 - az elektródák ellenőrzése
 - az elvezető csövek ellenőrzése és tisztítása
 - a kazán külső kinézetének ellenőrzése
 - a gyújtás, a kikapcsolás és a készülék működésének ellenőrzése, mind a használati víz üzemmódban, mind a fűtési üzemmódban
 - a gáz- és vízcsatlakozók és kondenzátumcsövek tömítésének ellenőrzése
 - a gázfogyasztás ellenőrzése maximális és minimális teljesítményen
 - a gyújtóelektróda pozíciójának ellenőrzése
 - az érzékelőelektróda/ionizációs szonda helyzetének ellenőrzése (lásd a konkrét bekezdést)
 - a gáz meghibásodás biztonsági berendezés ellenőrzése.

- ! A karbantartási műveletek elvégzése után az égéstermékek elemzését el kell végezni, hogy biztosan megfelelően működjön.

- ! Ha az elektronikus panel cseréje, vagy az érzékelő elektróda vagy az égő karbantartása után az égéstermékek analízise tolerancián kívüli értékeket ad vissza, szükség lehet az paraméter beállítására az „Égésszabályozási paraméterek” részben.

Megjegyzés: Az elektróda cseréjekor az égési paraméterek kisebb eltéréseket mutathatnak, amelyek pár órányi üzem után a névleges tartományba esnek.

- ! A készülék és az alkatrészek tisztításához ne használjon gyúlékony anyagokat (például benzin, alkohol stb.).
- ! A külső borítólemezeket, a fényezett és a műanyag részeket ne tisztítsa festékhez használatos oldószerrel.
- ! A külső borítólemezeket csak szappanos vízzel szabad tisztítani.

Elsődleges hőcserélő tisztítása (22. ábra)

- Áramtalanítsa a berendezés főkapcsolóját „ki” állásba fordítva.
- Zárja el a gáz elzárócsapjait.
- Távolítsa el a burkolatot a „3.12” bekezdésben leírtak szerint.
- Válassza le az elektródák csatlakozókábelét.
- Válassza le a ventilátor tápkábelét.
- Vegye ki a keverő bilincset (A).
- Lazítsa meg a gázsor anyáját (B)
- Vegye ki és fordítsa el a gázsort.
- Távolítsa el a 4 anyát (C), amely az égőegységet rögzíti.
- Vegye ki a levegő/gázadagoló szerkezetet, beleértve a ventilátort és a keverőt, ügyeljen arra, hogy ne sérüljön a szigetelőpanel és az elektródák.
- Távolítsa el a szifon csatlakozócsövet a hőcserélő kondenzátum-leeresztő csatlakozójáról, és csatlakoztasson egy ideiglenes gyűjtőcsövet. Ezen a ponton folytassa a hőcserélő tisztítási műveletét.
- A hőcserélőből porszívózza ki a maradék szennyeződést, ügyeljen arra, hogy NE sérüljön meg a retarder szigetelőpanel
- Tisztítsa meg a hőcserélő tekercseit egy puha sörtéjű ecsettel.

! NE HASZNÁLJON DRÓTKEFÉT, AMELY KÁROSÍTANÁ AZ ALKATRÉSZEKET.

- Tisztítsa meg a tekercsek közötti hézagokat 0,4 mm vastag pengével, készletben is kapható
- Porszívózza ki a tisztítás során keletkező összes maradékanyagot
- Öblítse ki vízzel, és ügyeljen arra, hogy NE sérüljön meg a retarder szigetelőpanel
- Győződjön meg róla, hogy a retarder szigetelőpanel sértetlen, és szükség esetén cserélje ki a vonatkozó eljárást követve.
- Miután befejezte a tisztítási műveleteket, óvatosan szerelje vissza az alkatrészeket a leírtakkal ellentétes sorrendben.
- A levegő/gázadagoló rendszer rögzítőanyáinak meghúzásához 8 Nm-es meghúzási nyomatékot kell használni.
- Kapcsolja vissza a tápfeszültséget és a gázellátást a kazánra.

- ! Ha a hőcserélő felületén égéstermékek vannak, tisztítsa meg természetes fehér ecet permetezésével, ügyelve arra, hogy NE károsítsa a retarder szigetelőpanelt

- Hagyja néhány percig hatni
- Tisztítsa meg a hőcserélő tekercseit egy puha sörtéjű ecsettel.

! NE HASZNÁLJON DRÓTKEFÉT, AMELY KÁROSÍTANÁ AZ ALKATRÉSZEKET.

- Öblítse ki vízzel, és ügyeljen arra, hogy NE sérüljön meg a retarder szigetelőpanel
- Kapcsolja vissza a tápfeszültséget és a gázellátást a kazánra.

Az égő tisztítása (22. ábra)

- Áramtalanítsa a berendezés főkapcsolóját „ki” állásba fordítva
- Zárja el a gáz elzárócsapjait.
- Távolítsa el a burkolatot a „3.12” bekezdésben leírtak szerint.
- Válassza le az elektródák csatlakozókábelét.
- Válassza le a ventilátor tápkábelét.
- Vegye ki a keverő bilincset (A).
- Lazítsa meg a gázsor anyáját (B).
- Vegye ki és fordítsa el a gázsort.
- Távolítsa el a 4 anyát (C), amely az égőegységet rögzíti.
- Vegye ki a levegő/gázadagoló szerkezetet, beleértve a ventilátort és a keverőt, ügyeljen arra, hogy ne sérüljön a kerámiapanel és az elektródák. Ezen a ponton folytassa az égőtisztítási műveleteket.
- Tisztítsa meg az égőt egy puha ecsettel, ügyelve arra, hogy ne sérüljön a szigetelőpanel és az elektródák.
- NE HASZNÁLJON DRÓTKEFÉT, AMELY KÁROSÍTANÁ AZ ALKATRÉSZEKET.
- Ellenőrizze, hogy az égő szigetelőpanel és a tömítés nem sérült-e, és ha szükséges, cserélje ki őket, a megfelelő eljárást követve.
- Miután befejezte a tisztítási műveleteket, óvatosan szerelje vissza az alkatrészeket a leírtakkal ellentétes sorrendben.
- A levegő/gázadagoló rendszer rögzítőanyáinak meghúzásához 8 Nm-es meghúzási nyomatékot kell használni.
- Kapcsolja vissza a tápfeszültséget és a gázellátást a kazánra.

A szifon tisztítása

- Távolítsa el a szifont a „Belső alkatrészek eltávolítása” részben leírtak szerint.
- Tisztítsa meg a szifont, akár mosószeres vízzel is mosható.
- Mossa le az SRD-berendezést, ehhez engedjen vizet a kifolyó csatlakozóból. Soha ne használjon fémes vagy hegyes szerszámokat a készülék belsejében a lerakódások vagy maradványok eltávolítására, mert károsíthatja azt.
- A tisztítási műveletek után szerelje vissza a szifont és az SRD-berendezést, ügyelve arra, hogy az alkatrészeket megfelelő gondossággal szerelje be.



A szifon és az SRD-berendezés tisztítását követően a szifont fel kell tölteni vízzel (lásd a 3.14. bekezdést), mielőtt újra elindítaná a kazánt. A szifon és az SRD-berendezés karbantartási műveleteinek befejezése után javasoljuk, hogy a kazánt kondenzációs rendszerben futtassa néhány percig, és ellenőrizze, hogy nincs-e szivárgás a teljes kondenzatívvezető vezetékben

Az ionizációs elektróda karbantartása

Az érzékelőelektróda/ionizációs szonda fontos szerepet játszik a kazán gyújtási fázisában, és a hatékony égés biztosításában; e tekintetben, ha kicseréli, mindig helyesen kell pozicionálni, és az ábrán feltüntetett referenciapozíciót be kell tartani.

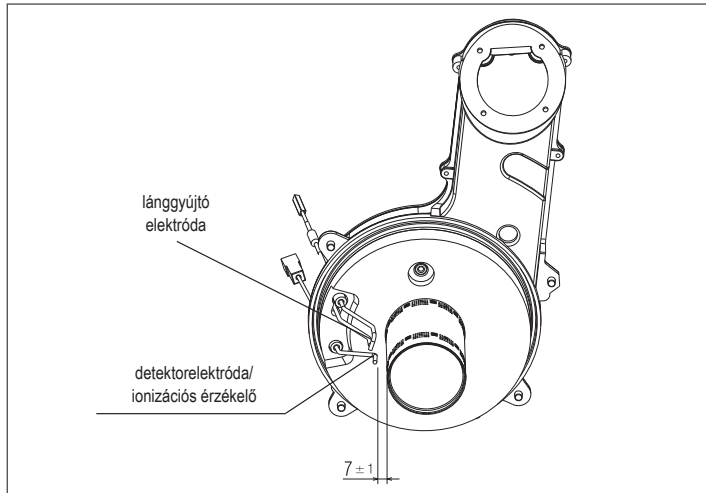

Ne csiszolja meg az elektródát.



Az éves karbantartás során ellenőrizze az elektróda kopási állapotát, és cserélje ki, ha tönkrement.

Az elektródák eltávolítása és esetleges cseréje, beleértve a gyújtóelektródát, magában foglalja a tömítések cseréjét is.

A működési hibák elkerülése érdekében az érzékelőelektróda/ionizációs szondát 5 évente cserélni kell, mivel kopik a gyújtás alatt.

Visszacsapó szelep (23. ábra)

A kazánnak van egy visszacsapó szelepe.

A visszacsapószelep eléréséhez:

- távolítsa el a ventilátort a 4 csavar (D) kicsavarásával, majd rögzítse az adagolóra
- győződjön meg arról, hogy a visszacsapó szelep membránján nincs idegen anyaglerakódás, és ha van ilyen, távolítsa el, és ellenőrizze a sérüléseket.
- ellenőrizze a szelep megfelelő nyitását és zárását
- szerelje össze újra az alkatrészeket fordított sorrendben, ügyelve arra, hogy a visszacsapó szelep a megfelelő irányban kerüljön visszaszerelésre.

Ha a visszacsapószelepen karbantartási munkát végez, győződjön meg róla, hogy helyesen van pozicionálva, hogy a rendszer megfelelően és biztonságosan működjön.

5.25 Belső alkatrészek kiszérése

Az égőegység eltávolítása (22. ábra)

- Áramtalanítson a berendezés főkapcsolóját "ki" állásba fordítva
- Zárja el a gáz elzárócsapjait.
- Távolítsa el a burkolatot a „2.12” bekezdésben leírtak szerint.
- Vállassza le az elektródák csatlakozókábelét.
- Vállassza le a ventilátor tápkábelét.
- Vegye ki a keverő bilincset (A).
- Lazítsa meg a gázsor anyáját (B).
- Vegye ki és fordítsa el a gázsort.
- Távolítsa el a 4 anyát (C), amely az égőegységet rögzíti.
- Vegye ki a levegő/gázadagoló szerkezetet, beleértve a ventilátort és a keverőt, ügyeljen arra, hogy ne sérüljön a szigetelőpanel és az elektródák.
- Ellenőrizze, hogy az égő szigetelőpanel és a tömítés nem sérült-e, és ha szükséges, cserélje ki őket, a megfelelő eljárást követve.

A gyújtóelektróda és az érzékelőelektróda eltávolítása

- Távolítsa el az alkatrészeket az ÉGŐEGYSÉG KISZERELÉSE fejezetben leírtak szerint.
- Csavarja ki és távolítsa el az elektródákat rögzítő csavarokat
- Az elektródák eltávolítása és esetleges cseréje magában foglalja a tömítések cseréjét is.
- Miután befejezte a műveleteket, óvatosan szerelje vissza az alkatrészeket a leírtakkal ellentétes sorrendben.
- Mindig győződjön meg róla, hogy az elektródák helyesen vannak pozicionálva, és tartsa be az ábrán (24. ábra) látható referenciapozíciót (az ionizációs elektróda karbantartása).
- A rögzítőcsavarok meghúzásához 2 Nm-es meghúzási nyomatékot kell használni.
- Miután a műveletek befejeződtek, helyezze vissza az összes komponens, a fenti utasításokat fordított sorrendben követve.
- Kapcsolja vissza a tápfeszültséget és a gázellátást a kazánra.

Az égő szigetelőpanelének eltávolítása

- Távolítsa el az alkatrészeket az ÉGŐEGYSÉG KISZERELÉSE fejezetben leírtak szerint.
- Csavarja ki és távolítsa el az elektródákat rögzítő csavarokat
- Az elektródák eltávolítása és esetleges cseréje magában foglalja a tömítések cseréjét is.
- Távolítsa el a 4 csavart, amely rögzíti az égőt az adagolóhoz, és vegye ki a tömítéssel együtt.
- Távolítsa el és cserélje ki az égő szigetelőpaneljét.
- Tegye vissza az égőt a fentiek fordított sorrendjében, és ne felejtse el kicserélni a tömítést.

- Az égőcsavarok meghúzásához 3,5 Nm-es meghúzási nyomatékot kell használni.
- Miután a műveletek befejeződtek, helyezze vissza az összes komponens, a fenti utasításokat fordított sorrendben követve.
- Kapcsolja vissza a tápfeszültséget és a gázellátást a kazánra.

A háromutas szelep motorjának eltávolítása (25. ábra)

- Áramtalanítson a berendezés főkapcsolóját "kikapcsolva" állásba fordítva
- Távolítsa el a burkolatot a „3.12” bekezdésben leírtak szerint.
- Távolítsa el a sasszeget (A)
- Vegye ki a motort (B)
- Szerelje össze újra az alkatrészeket fordított sorrendben

Az égőegység eltávolítása (26. ábra)

- Áramtalanítson a berendezés főkapcsolóját „ki” állásba fordítva
- Zárja el a gáz elzárócsapjait.
- Távolítsa el a burkolatot a „3.12” bekezdésben leírtak szerint.
- Távolítsa el a 4 csavart (D), amely rögzíti az égőt az adagolóhoz, és vegye ki a tömítéssel (E) együtt.
- Cserélje ki az égőt.
- Tegye vissza az égőt a fentiek fordított sorrendjében, és ne felejtse el kicserélni a tömítést.

A ventilátor és a keverő eltávolítása (27. ábra)

- Távolítsa el az alkatrészeket az ÉGŐEGYSÉG KISZERELÉSE fejezetben leírtak szerint.
- Teljesen csavarja ki a 2 csavart (B) és lazítsa meg a 2 csavart (C) a ventilátor kivételéhez.
- Csavarja ki a 3 csavart (A), amely rögzíti a keverőt a ventilátorhoz, és távolítsa el
- A visszacsapó szelep (D) eltávolításához csavarja ki teljesen a 2 csavart (C)
- Miután a műveletek befejeződtek, helyezze vissza az összes komponens, a fenti utasításokat fordított sorrendben követve.
- Kapcsolja vissza a tápfeszültséget és a gázellátást a kazánra.

A hőcserélő eltávolítása (28. ábra)

- Távolítsa el az alkatrészeket az ÉGŐEGYSÉG KISZERELÉSE fejezetben leírtak szerint.
 - Lazítsa meg a 2 égősor (A és B) anyát.
 - Vegye ki a bilincseket (C) a 2 égősor (A és B) eltávolításához. Vegye ki a kondenzvíz-elvezető csövet (D)
 - Csavarja ki a 4 csavart (E), amely rögzíti a hőcserélőt a tartóra
 - Vegye ki a hőcserélőt.
 - Miután a műveletek befejeződtek, helyezze vissza az összes komponens, a fenti utasításokat fordított sorrendben követve.
 - Az A és B égősorok behelyezésekor ügyeljen arra, hogy fogót használjon az égők alján annak érdekében, hogy megakadályozza a hőcserélő csatlakozóinak túlhűzésát
 - Kapcsolja vissza a tápfeszültséget és a gázellátást a kazánra.
- Miután befejezte a műveleteket, szerelje vissza az alkatrészeket a leírtakkal ellentétes irányba eljárva.

A retarder szigetelőpanelének eltávolítása

- Távolítsa el az alkatrészeket az ÉGŐEGYSÉG KISZERELÉSE fejezetben leírtak szerint.
- Védje a tekercsek alsó részét a hőcserélő belsejében, hogy megakadályozza, hogy a későbbi műveletek során por és a szigetelőpanel részei beeshessenek.
- AZ ANYAG JELLEMZŐI BIZTOSÍTJAK, HOGY NE LEGYEN SZÜKSÉG SZEMÉLYI VÉDŐFELSZERELÉSRE, DE BIZTONSÁGI OKOKBÓL JAVASOLJUK VÉDŐMASZK, KESZTYŰ ÉS SZEMŰVEG HASZNÁLATÁT.
- A penge segítségével vágja le a szigetelőlapot körülbelül 60 mm-re a szélétől.
- Emelje fel és távolítsa el a 2 db panelt a tartóból.
- A panel rögzítése kapoccsal történik; ha eltávolításkor a kapocs a vonatkozó csaphoz marad rögzítve, csavarja le és távolítsa el, vagy ha sérült, fogók segítségével.
- Porszívózza ki a maradékokat a hőcserélő tekercsekből és a retarder-tartóból.
- Helyezze az új retarder szigetelőpanelt a tartó közelébe, és tolja be a középső rész megnyomásával.
- Miután a műveletek befejeződtek, helyezze vissza az összes komponens, a fenti utasításokat fordított sorrendben követve.
- Kapcsolja vissza a tápfeszültséget és a gázellátást a kazánra.

A szifon eltávolítása

- Áramtalanítson a berendezés főkapcsolóját „ki” állásba fordítva
 - vegye ki a 4 szilikoncsövet (29a ábra)
 - vegye ki a kondenzvízgyűjtő csövet (29b ábra)
 - csavarja ki az SRD-berendezést (29c ábra)
 - Csavarja ki a csavart (A) és vegye ki a lemezt (B) az ábrán látható módon (29d ábra)
 - Vegye ki a szifon belső részét (C), amint azt az ábra mutatja (29e ábra)
- Miután befejeződtek a műveletek, helyezze vissza az alkatrészeket a leírt módon, fordított sorrendben, ellenőrizve, hogy a tömítések megfelelően vannak-e visszahelyezve.

Az alkalmazás típusától függően előfordulhat, hogy a jelen kézikönyvben ismertetett funkciók közül néhány nem áll rendelkezésre.

6 REC10 VEZÉRLŐPANEL („4 KAPCSOLÓ-TÁBLA (REC10)”)

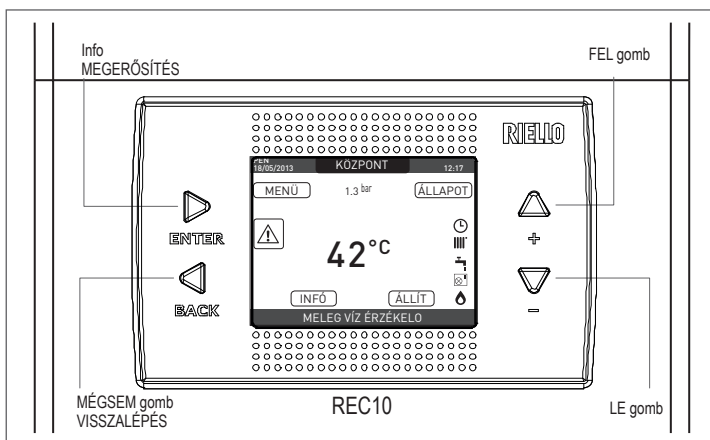

7 KEZDŐKÉPERNYŐ

Gyűjtáskor, a REC10 elvégezheti az alábbiakat:

- kérje az idő és dátum beállítását (lásd a "12.1.1 Idő és dátum" bekezdést).
- megjelenik a firmware verziója, és szükség van egy gomb megnyomására a folytatáshoz.

A "fel" és "le" gombok megnyomásával a funkciók kiválasztása ebben a sorrendben mozoghat:

- KÖZPONT - ÁLLAPOT - ÁLLÍT - INFÓ - MENÜ.

Az "ENTER" gombot megnyomva beléphet a kiválasztott funkció beállításába (a KÖZPONT kivételével). A "vissza" gomb inaktív (a KÖZPONT-t kivéve).



8 KÖZPONT

Ez a tétel nem jelent semmilyen speciális funkciót. Azt a zónát jelzi, amelyre a kezdőképernyőn megjelenő adatok utalnak, és a zónát, amelyre a többi funkción keresztül elérhető beállítások hivatkoznak.

A KÖZPONT mellett egy vagy több zóna jelenléte a telepítés konfigurációjától függ. Emiatt az alább felsorolt zónák egyike vagy némelyike esetleg nem jelenik meg a konfigurációjában, vagy más néven azonosítható.

A zónák megváltoztatásához szükség esetén jelölje ki a KÖZPONT gombot a "fel" és "le" gombokat megnyomva. Ezután az "ENTER" és "vissza" gombok megnyomásával kiválaszthatja a többi zónát ebben a sorrendben:

- KÖZPONT
- FŐ ZÓNA
- 1. ZÓNA
- 2. ZÓNA

Az IDŐ ÉS DÁTUM, NYELV és HÁTTÉRVILÁGÍTÁS beállítások függetlenek a kiválasztott zónától. Az INFO menüben található információ független a kiválasztott zónától.

Nem lehet használni meleg víz paramétereket beállítani, ha a FŐ, 1. ZÓNA vagy 2. ZÓNA van kiválasztva.

9 ÁLLAPOT

Az ÁLLAPOT funkció arra használható, hogy beállítsa a KAZÁN-t és a FŐ ZÓNA üzemmódokat. Ennek érdekében ki kell jelölni a kívánt tételt a "fel" és "le" gombokkal, majd megnyomva az "ENTER" gombot a kijelölés megerősítéséhez. Ha megnyomja a "vissza" gombot, visszalép a kezdő képernyőoldalra anélkül, hogy bármit is kijelölt volna.



9.1 Kazán

Ez a funkció kiválasztható ahhoz, hogy beállítsa a kazán állapotát, az alábbi lehetőségek egyikét kiválasztva:

- KIBOCSÁTÁS VÉGE (OFF) - NYÁR - TÉL.

A kiemelt státusz az éppen kijelölt állapot. Egy másik állapot kiválasztásához jelölje ki az "fel" és "le" gombokkal, majd nyomja meg az "ENTER" gombot a kiválasztás megerősítéséhez. Miután a kijelölés jóvá van hagyva, a kijelző visszatér az ÁLLAPOT képernyőoldalra. Nyomja meg a "vissza" gombot, hogy visszalépjen a kezdő képernyőoldalra anélkül, hogy bármit is kijelölt volna.

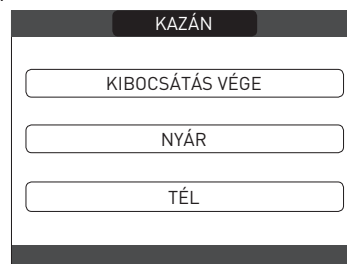

9.1.1 OFF

Ha a KIBOCSÁTÁS VÉGE van kiválasztva, a rendszer lekapcsol. Az áramellátás és a tüzelőanyag-ellátás továbbra is aktív marad.

9.1.2 Nyár

Ha a NYÁR van kiválasztva, a rendszer használati meleg vizet termel. A fűtés nincs beiktatva.

9.1.3 Tél

Ha a TÉL ki van választva, a rendszer használati meleg vizet termel és aktiválja a fűtési funkciót.

9.2 Fő zóna

Ezzel a funkcióval beállítható a kazán fő zónájának állapota, az alábbi lehetőségek egyikét kiválasztva:

- ha a fűtési programozási időzítés nincs engedélyezve:
 - ZÓNA BE - ZÓNA KI

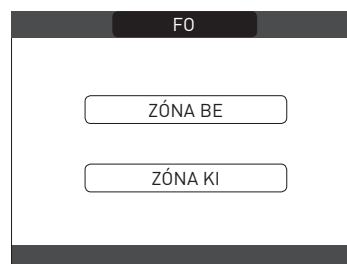

- ha a fűtési programozási időzítés engedélyezve van:
 - AUTO - MANUÁLIS - FŰTÉS KI

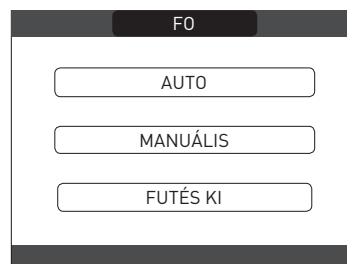

Egy másik állapot kiválasztásához jelölje ki a "fel" és "le" gombokkal, majd nyomja meg az "ENTER" gombot a kiválasztás megerősítéséhez.

Miután a kijelölés jóvá van hagyva, a kijelző visszatér az ÁLLAPOT képernyőoldalra.

Nyomja meg a "vissza" gombot, hogy visszalépjen az ÁLLAPOT képernyőoldalra anélkül, hogy bármit is kijelölt volna.

9.2.1 ON

Ha az **ON** van kiválasztva, a zónakérések teljesülnek.

9.2.2 AUTO

Ha az **AUTO** opciót választotta, a zónakéréseket egy ütemezett program alapján kezeli.

9.2.3 MANUÁLIS

Ha **MANUÁLIS** van kiválasztva, a zónakérések a felhasználó által beállított alapérték alapján lesznek kezelve.

9.2.4 FŰTÉS KI

Ha **FŰTÉS KI** van kiválasztva, a zónakérések nem teljesülnek.

MEGJEGYZÉS: ha a NYÁR vagy TÉL területen a zónát szeretné deaktiválni, ki kell választania az előre beállított évszakot (NYÁR vagy TÉL a KAZÁN menüben), és állítsa az érintett zónát OFF állásba.

10 ÁLLÍT

A BEÁLLÍTÁS funkcióval beállíthatók a FŰTÉS, MELEG VÍZ és ELŐFŰTÉS alapértékek. Ennek érdekében ki kell jelölni a kívánt tételt a "fel" és "le" gombokkal, majd megnyomva az "ENTER" gombot a kijelölés megerősítéséhez. Ha megnyomja a "vissza" gombot, visszalép a kezdő képernyőoldalra anélkül, hogy bármit is kijelölt volna.

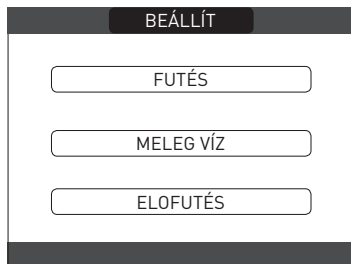
**10.1 Fűtés**

Nyomja meg a "fel" és "le" gombot a fűtési alapérték megváltoztatásához, és erősítse meg a választást az "ENTER" megnyomásával. Nyomja meg a "vissza" gombot, hogy visszalépjön az BEÁLLÍTÁS képernyőoldalra anélkül, hogy bármit is kijelölt volna.



Amikor a kültéri hőmérséklet-érzékelő fel van szerelve, a kimenő hőmérsékletet automatikusan kiválasztja a rendszer, amely gyorsan hozzáigazítja a környezeti hőmérsékletet a kültéri hőmérséklet változásához. Ha meg akarja változtatni a hőmérsékletet, felemelni vagy csökkenteni akarja az elektronikus kártyán automatikusan kiszámított értékhez képest, akkor a FŰTÉS alapértéket megváltoztathatja, ha a kívánt komfortszintet kiválasztja a (-5 ÷ +5) tartományban. Ezt követően a felhasználónak meg kell erősítenie az alapérték beállítását: válassza a JÓVÁHAGY vagy MÉGSE gombot a "fel" és "le" gombokkal, és erősítse meg a kijelölést az "ENTER"-kal. A kiválasztás megerősítése után a kijelző visszatér az BEÁLLÍTÁS képernyőoldalra. Ha törli a kiválasztást, vagy megnyomja a VISSZA gombot, visszatér az BEÁLLÍTÁS képernyőoldalra.

**10.2 Meleg víz**

Nyomja meg a "fel" és "le" gombot a kazán használati meleg víz alapértékének megváltoztatásához. Nyomja meg az „ok” gombot a kiválasztás megerősítéséhez. Nyomja meg a "vissza" gombot, hogy visszalépjön az BEÁLLÍTÁS képernyőoldalra anélkül, hogy bármit is kijelölt volna.

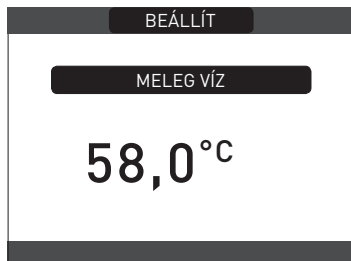

Ezt követően a felhasználónak meg kell erősítenie az alapérték beállítását: válassza a JÓVÁHAGY vagy MÉGSE gombot a "fel" és "le" gombokkal, és erősítse meg a kijelölést az "ENTER"-kal.

A kiválasztás megerősítése után a kijelző visszatér az előző BEÁLLÍTÁS képernyőoldalra. Ha a kiválasztást törölték, vagy a "vissza" gombot megnyomta, visszatér az BEÁLLÍTÁS képernyőoldalra.

**10.3 Előfűtés**

Ez a funkció a vizet a használati meleg víz hőcserélőjében melegen tartja, a készenléti idő lecsökkentéséhez, igény esetén. Ha az előmelegítő funkció engedélyezve van, a P szimbólum folyamatosan világít a használati meleg víz ikon tetejénél. Az égő gyújtása során egy előmelegítési kérést követően a P jelzés elkezd villogni.

Beléphet az ELŐFŰTÉS funkcióba a BEÁLLÍTÁS gombot megnyomva a REC10 fő képernyőjén. ELŐFŰTÉS beállítása = 1 a kazán használati meleg víz funkciója bekapcsol.

Az előfűtés funkció deaktiválásához állítsa a paramétert ELŐFŰTÉS = 0 állásba, a P jelzés kikapcsol.

A funkció nem aktív, amikor a kazán OFF állásban van.

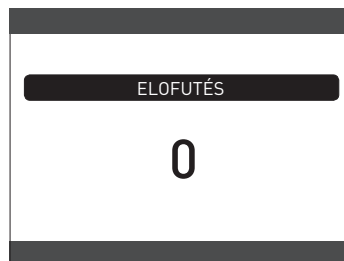
**11 INFÓ**

Az INFO funkció a rendszerrel kapcsolatos különböző adatok megjelenítésére használható.

FIGYELEM - A megjelenített adatok nem módosíthatók.

Nyomja meg a "fel" és "le" gombot, hogy végigmenjen a rendelkezésre álló információk listáján, ebben a sorrendben:

- PADLÓFŰTÉS ÜZEMÓRÁK
- ÁRAMLÁS ÉRZÉKELŐ
- VISSZATÉRŐ SZONDA
- HASZNÁLATI MELEG VÍZ SZONDA
- FÜSTGÁZ ÉRZÉKELŐ
- KÜLSŐ HŐMÉRSÉKLET ÉRZÉKELŐJE
- KÜLSŐ T HŐSZAB.-HOZ
- VENTILÁTOR
- 1. ZÓNA ELŐREMENŐ
- 2. ZÓNA ELŐREMENŐ
- FÜSTGÁZ ÉRZÉKELŐ ÜZEMÓRÁK
- FŐ ZÓNA ALAPÉRTÉK
- 1. ZÓNA ALAPÉRTÉK
- 2. ZÓNA ALAPÉRTÉK
- RENDSZERNYOMÁS.

Az "ENTER" gomb inaktív.

A "vissza" gomb segítségével visszatérhet a kezdőképernyőhöz.

További zónák hiányában, vagy ha a padlófűtés funkció nem működik, a kapcsolódó információ nem jelenik meg.

12 MENÜ

A MENÜ használatával elérheti a BEÁLLÍTÁSOK és az IDŐ PROGRAM konfigurációját (csak akkor áll rendelkezésre, ha az időzítő engedélyezve van (POR = 1)).

Ennek érdekében ki kell jelölni a kívánt tételt a "fel" és "le" gombokkal, majd megnyomva az "ENTER" gombot a kijelölés megerősítéséhez. Ha megnyomja a "vissza" gombot, visszalép a kezdő képernyőoldalra anélkül, hogy bármit is kijelölt volna.



12.1 Beállítások

Válassza ezt a funkciót a következő beállítások módosításához:

- IDŐ ÉS DÁTUM - NYELV - HÁTTÉRVILÁGÍTÁS.

A kívánt beállításba való belépéshez, ki kell jelölni a kívánt tételt a "fel" és "le" gombokkal, majd megnyomva az "ENTER" gombot a kijelölés megerősítéséhez.

Nyomja meg a "vissza" gombot, hogy visszalépjen a kezdő képernyőoldalra anélkül, hogy bármit is kijelölt volna.



12.1.1 Idő és dátum

Nyomja meg az "ENTER" gombot, hogy sorban kijelölje az ÓRÁK, PERCEK, NAP, HÓNAP, ÉV kijelöléséhez, majd nyomja meg a "fel" és "le" gombot a kívánt értékek megváltoztatásához. Miután a szekvencia az "ENTER" megnyomásával befejeződött, a beállításokat elmenti, és a kijelző visszaáll a kezdőképernyőre. A "vissza" gombot megnyomva bármikor visszatérhet a BEÁLLÍTÁSOK -hoz, amelyek törlik a végrehajtott változtatásokat.

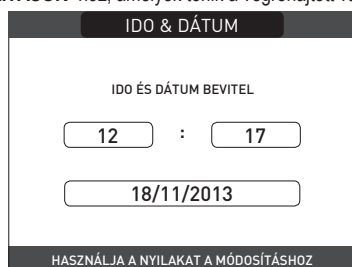

12.1.2 Nyelv

Válassza ki a kívánt nyelvet a "fel" és "le" gombokkal. Az "ENTER" megnyomásával megerősítjük a nyelv kiválasztását, és a kijelző visszatér a kezdőképernyőhöz. A "vissza" megnyomásával a rendszer visszatér a BEÁLLÍTÁSOK képernyőoldalra a rendszer nyelvének megváltoztatása nélkül.

12.1.3 Háttérvilágítás

A képernyővédő kijelző (háttérvilágítás kikapcsolva) automatikusan aktiválódik, ha a \\
MENÜ \\
SETUP \\
HÁTTÉRVILÁGÍTÁS paraméterben beállított idő úgy telt el, hogy bármely gombot megnyomtak volna. A képernyővédőn általában látható az aktuális idő. Ha van hőigény, a jelenlegi időt kicseréli a kazán áramlási hőmérsékletére, és bekapcsol az ikon, amely a folyamatban lévő igénytípusra vonatkozik.

A rendszer hatékonysági szintjére vonatkozó üzenet jelenhet meg a képernyő tetején:

- NAGY HATÉKONYSÁG (ha a visszatérő szonda átlagos értéke > 55 ° C)

- OPTIMÁLIS HATÉKONYSÁG (ha 25 ° C <a visszatérő szonda átlagos értéke <55 ° C).

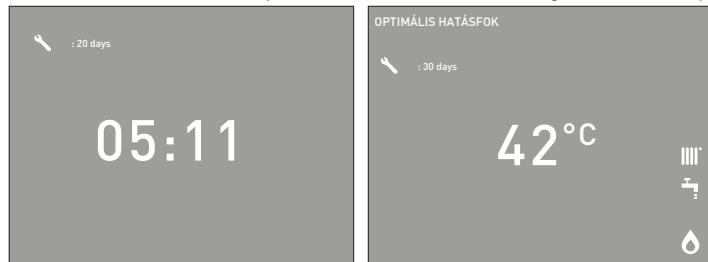

12.1.4 Időzítés

Ha ezt a funkciót választja, csak akkor, ha az időbeosztás engedélyezve van (POR = 1), akkor lehetséges a következő módosítás:

- FŐ - 1. ZÓNA - 2. ZÓNA

A kívánt időzítő programba való belépéshez, ki kell jelölni a kívánt tételt a "fel" és "le" gombokkal, majd megnyomva az "ENTER" gombot a kijelölés megerősítéséhez.

Nyomja meg a "vissza" gombot, hogy visszalépjen a kezdő képernyőoldalra anélkül, hogy bármit is kijelölt volna.

Az ütemezett programozási időzítő részletes leírását lásd a "13 PROGRAMOZÁS IDŐTARTAMA" részben.



13 PROGRAMOZÁS IDŐTARTAMA

Válassza ki a kívánt napot a "fel" és "le" gombokkal.

Megjelenik egy táblázat, amely jelzi a napot és a már meglévő időkereteket. A kiválasztott nap programozásához nyomja meg az "ENTER" gombot.

Ha megnyomja a "vissza" gombot, visszalép a kezdő képernyőoldalra anélkül, hogy bármit is kijelölt volna.



A kiválasztás után a felhasználó az alábbi lehetőségek közül választhat:

- HOZZÁAD
- MÓDOSÍT
- TÖRLÉS
- MÁSOLÁS.

13.1 Hozzáad

Ezzel a funkcióval hozzáadható a kiválasztott naphoz egy új időkeret.

Nyomja meg az "ENTER" gombot, hogy kiválassza a funkciót, miután kijelölte (ha szükséges) a "fel" és "le" gombokkal.



Nyomja meg a "fel" és "le" gombot, hogy megnövelje vagy lecsökkentse a kezdési időpontot 30 perccel, és nyomja meg az "ENTER" gombot a kiválasztás megerősítéséhez.



Nyomja meg a "fel" és "le" gombot, hogy megnövelje vagy lecsökkentse a vége időpontot 30 perccel, és nyomja meg az "ENTER" gombot a kiválasztás megerősítéséhez.



A művelet sikeres lezárásának megerősítéséhez a kijelző megmutatja a táblázatot az új villogó időkerettel.



13.2 Módosít

Ezzel a funkcióval szerkeszthető a kiválasztott naphoz egy már meglévő időkeret.

Nyomja meg az "ENTER" gombot, hogy kiválassza a funkciót, miután kijelölte (ha szükséges) a "fel" és "le" gombokkal.

START	VÉGE	CSÜTÖRTÖK	
07:30	08:30	<input type="button" value="HOZZÁAD"/> <input type="button" value="MÓDOSÍT"/> <input type="button" value="TÖRLÉS"/> <input type="button" value="MÁSOLÁS"/>	
11:30	13:30		
18:30	22:30		

OPCIÓ VÁLASZTÁS

Nyomja meg a "fel" és "le" gombokat, hogy kiválassza a kívánt időszavat, és nyomja meg az "ENTER" gombot, hogy megerősítse a kijelölést.

START	VÉGE	CSÜTÖRTÖK	
07:30	08:30	VÁLASZSON EGY IDŐSZAKOT TÖRLÉS <input type="button" value="07:30"/>	
11:30	13:30		
18:30	22:30		

HASZNÁLJA A NYILAKAT A MÓDOSÍTÁSHOZ

Nyomja meg a "fel" és "le" gombot, hogy megnövelje vagy lecsökkentse a kezdési időpontot 30 perccel, és nyomja meg az "ENTER" gombot a kiválasztás megerősítéséhez.

START	VÉGE	CSÜTÖRTÖK	
07:30	08:30	ENTER INDÍTÁS IDEJE <input type="button" value="11:30"/>	
11:30	13:30		
18:30	22:30		

HASZNÁLJA A NYILAKAT A MÓDOSÍTÁSHOZ

Nyomja meg a "fel" és "le" gombot, hogy megnövelje vagy lecsökkentse a vége időpontot 30 perccel, és nyomja meg az "ENTER" gombot a kiválasztás megerősítéséhez.

START	VÉGE	CSÜTÖRTÖK	
07:30	08:30	ENTER BEFEJEZÉS IDEJE <input type="button" value="14:00"/>	
11:30	13:30		
18:30	22:30		

HASZNÁLJA A NYILAKAT A MÓDOSÍTÁSHOZ

A művelet sikeres lezárásának megerősítéséhez a kijelző megmutatja a táblázat az új villogó időkerettel. Ezen a ponton a felhasználó kiválaszthat egy új időkeretet, amelyet módosítani szeretne, vagy pedig megnyomhatja a „vissza” gombot az előző IDŐZÍTÉS képernyőre való visszatéréshez.

START	VÉGE	CSÜTÖRTÖK	
07:30	08:30	VÁLASZSON EGY IDŐSZAKOT TÖRLÉS <input type="button" value="07:30"/>	
11:30	13:30		
18:30	22:30		

HASZNÁLJA A NYILAKAT A MÓDOSÍTÁSHOZ

13.3 Törlés

Ezzel a funkcióval törölhető a kiválasztott naphoz egy már meglévő időkeret. Nyomja meg az "ENTER" gombot, hogy kiválassza a funkciót, miután kijelölte (ha szükséges) a "fel" és "le" gombokkal.

START	VÉGE	CSÜTÖRTÖK	
07:30	08:30	<input type="button" value="HOZZÁAD"/> <input type="button" value="MÓDOSÍT"/> <input type="button" value="TÖRLÉS"/> <input type="button" value="MÁSOLÁS"/>	
11:30	13:30		
18:30	22:30		

OPCIÓ VÁLASZTÁS

Nyomja meg a "fel" és "le" gombokat, hogy kiválassza a kívánt időszavat, és nyomja meg az "ENTER" gombot, hogy megerősítse a kijelölést.

START	VÉGE	CSÜTÖRTÖK	
07:30	08:30	VÁLASZSON EGY IDŐSZAKOT TÖRLÉS <input type="button" value="07:30"/>	
11:30	13:30		
18:30	22:30		

HASZNÁLJA A NYILAKAT A MÓDOSÍTÁSHOZ

A kijelölés megerősítéséhez vagy törléséhez emelje ki a megfelelő opciót, és erősítse meg az "ENTER"-ot megnyomva. A művelet sikeres lezárásának megerősítéséhez a kijelző megmutatja a táblázatot a kiválasztott villogó időkerettel, mielőtt törölne a táblázatból.

START	VÉGE	CSÜTÖRTÖK	
07:30	08:30	BIZTOS BENNE HOGY TÖRLI AZ IDOPROGRAMOT? <input type="button" value="JÓVÁHAGY"/> <input type="button" value="MÉGSE"/>	
11:30	13:30		
18:30	22:30		

JÓVÁHAGY VAGY TÖRLI A KIVÁLASZTÁST

13.4 Másolás

Ezzel a funkcióval lemásolható a kiválasztott naphoz az ütemezett program. Nyomja meg az "ENTER" gombot, hogy kiválassza a funkciót, miután kijelölte (ha szükséges) a "fel" és "le" gombokkal.

START	VÉGE	CSÜTÖRTÖK	
07:30	08:30	<input type="button" value="HOZZÁAD"/> <input type="button" value="MÓDOSÍT"/> <input type="button" value="TÖRLÉS"/> <input type="button" value="MÁSOLÁS"/>	
11:30	13:30		
18:30	22:30		

OPCIÓ VÁLASZTÁS

Nyomja meg a "fel" és "le" gombot, hogy kiválassza azt a napot, amelyre átmásolja az óránkénti időzítést, és nyomja meg az "ENTER" gombot a kiválasztás megerősítéséhez.

VÁLASZSON NAPOKAT AMELYEKNEK MÁSOLNI AKARJA AZ IDOPROGRAMJÁT CSÜTÖRTÖK	
<input type="button" value="HÉT"/>	<input type="button" value="KEDD"/> <input type="button" value="SZER"/> <input type="button" value="CSÜT"/> <input type="button" value="PÉN"/>
<input type="button" value="SZO"/>	<input type="button" value="VAS"/>
<input type="button" value="JÓVÁHAGY"/>	

HASZNÁLJA A NYILAKAT A MÓDOSÍTÁSHOZ

A napot kiemeli, és a többi is ugyanígy választható ki.

Amikor elkészült, jelölje ki a **MEGERŐSÍTÉS**-t és nyomja meg az "ENTER" gombot.

VÁLASZSON NAPOKAT AMELYEKNEK MÁSOLNI AKARJA AZ IDOPROGRAMJÁT CSÜTÖRTÖK	
<input type="button" value="HÉT"/>	<input type="button" value="KEDD"/> <input type="button" value="SZER"/> <input type="button" value="CSÜT"/> <input type="button" value="PÉN"/>
<input type="button" value="SZO"/>	<input type="button" value="VAS"/>
<input type="button" value="JÓVÁHAGY"/>	

HASZNÁLJA A NYILAKAT A MÓDOSÍTÁSHOZ

Annak megerősítéséhez, hogy a művelet sikeresen befejeződött, a kijelzőn megjelenik azoknak a napoknak a listája, amelyekre az ütemezett program másolásra került.

IDOPROGRAM CSÜTÖRTÖK MÁSOLVA LESZ EZEKRE A NAPOKRA: KEDD	
<input type="button" value="JÓVÁHAGY"/>	

HASZNÁLJA A NYILAKAT A MÓDOSÍTÁSHOZ

14 HIBÁK („5.15 Fényjelzések és hibák”)

MŰSZAKI ADATOK

LEÍRÁS	UM	FAMILY Cx						
		25 KIS		30 KIS		35 KIS		
		G20	G31	G20	G31	G20	G31	
Fűtés	Névleges hőbevitel	kW	20,00		25,00		30,00	
		kcal/h	17.200		21.500		25.800	
	Névleges hőteljesítmény (80°/60°)	kW	19,48		24,33		29,22	
		kcal/h	16.753		20.920		25.129	
	Névleges hőteljesítmény (50°/30°)	kW	21,24		26,50		32,07	
		kcal/h	18.266		22.790		27.580	
	Lecsökkent hőterhelés	kW	3,60	5,00	4,90	7,00	4,90	7,00
		kcal/h	3.096	4.300	4.214	6.020	4.214	6.020
	Csökkentett hőteljesítmény (80°/60°)	kW	3,50	4,86	4,77	6,83	4,77	6,83
		kcal/h	3.006	4.180	4.104	5.870	4.104	5.870
	Csökkentett hőteljesítmény (50°/30°)	kW	3,81	5,30	5,13	7,34	5,13	7,34
		kcal/h	3.276	4.558	4.412	6.315	4.412	6.315
Névleges Range Rated hőteljesítmény (Qn)	kW	20,00		25,00		30,00		
	kcal/h	17.200		21.500		25.800		
Minimális Range Rated hőteljesítmény (Qm)	kW	3,60	5,00	4,90	7,00	4,90	7,00	
	kcal/h	3.096	4.300	4.214	6.020	4.214	6.020	
Használati víz	Névleges hőterhelés	kW	25,00		30,00		34,60	
		kcal/h	21.500		25.800		29.756	
	Névleges hőteljesítmény (*)	kW	26,25		31,50		36,33	
		kcal/h	22.575		27.090		31.244	
	Lecsökkent hőterhelés	kW	3,60	5,00	4,90	7,00	4,90	7,00
		kcal/h	3.096	4.300	4.214	6.020	4.214	6.020
	Redukált hőteljesítmény (*)	kW	3,28	5,00	4,54	7,00	4,54	7,00
		kcal/h	2.822	4.300	3.905	6.020	3.905	6.020
	Hatékonyság Pn max - Pn min (80°/60°)	%	97,4 - 97,1		97,3 - 97,4		97,4 - 97,4	
	Égési hatásfok	%	97,8		97,6		97,7	
	Hatékonyság Pn max - Pn min (50°/30°)	%	106,2 - 105,8		106,0-104,7		106,9 - 104,7	
	Hasznos hatásfok 30% Pn max (visszatérő 30°)	%	108,4		108,1		108,2	
Hatásfok átlagos P Range Rated mellett (80°/60°)	%	97,3		97,0		97,5		
Hatásfok átlagos P Range Rated 30% mellett (30° visszatérő)	%	108,5		108,4		108,3		
Teljes elektromos teljesítmény (maximális fűtési teljesítmény)	W	87		84		96		
Teljes elektromos teljesítmény (maximális használatimelegvíz-teljesítmény)	W	97		95		111		
Keringtető szivattyú elektromos teljesítménye (1.000 l/h)	W	51		51		51		
Kategória • Rendelteségi ország		I12H3P • HU		I12H3P • HU		I12H3P • HU		
Áramellátás feszültsége	V - Hz	230-50		230-50		230-50		
Védelmi fokozat	IP	X5D		X5D		X5D		
Veszteség megállítása	W	34		32		32		
Veszteségek a füstcsónél, kikapcsolt / bekapcsolt égővel	%	0,10 - 2,23		0,08 - 2,39		0,06 - 2,33		
Fűtési üzemmód								
Max. nyomás	bar	3		3		3		
Minimális nyomás standard használat esetén	bar	0,25-0,45		0,25-0,45		0,25-0,45		
Maximális hőmérséklet	°C	90		90		90		
A fűtővíz hőmérsékletének beállítási tartománya	°C	20/45 ÷ 40/80		20/45 ÷ 40/80		20/45 ÷ 40/80		
Szivattyú: rendelkezésre álló max. emelőnyomás	mbar	390		390		390		
a következő hozamnál	l/h	1.000		1.000		1.000		
Membrános tágulási tartály	l	10		10		10		
Tágulási tartály előtöltése (fűtés)	bar	1		1		1		
HMV üzemmód								
Max. nyomás	bar	8		8		8		
Min. nyomás	bar	0,15		0,15		0,15		
Forró víz mennyisége Δt 25° C-vel	l/perc	15,1		18,1		20,8		
Δt 30° C-vel	l/perc	12,5		15,1		17,4		
Δt 35° C-vel	l/perc	10,8		12,9		14,9		
HMV minimális hozama	l/perc	2		2		2		
A használati meleg víz hőmérsékletének beállítási tartománya	°C	37-60		37-60		37-60		
Áramlásszabályozó	l/perc	10		12		14		

LEÍRÁS	UM	FAMILY Cx					
		25 KIS		30 KIS		35 KIS	
		G20	G31	G20	G31	G20	G31
Gáznyomás							
A metángáz (G20) névleges nyomása	mbar	25	-	25	-	25	-
A folyékony LPG gáz névleges (G31) nyomása	mbar	-	37	-	37	-	37
Vizbekötések							
Fűtés bemenet-kimenet	Ø	3/4"		3/4"		3/4"	
HMV előremenő - visszatérő ágak	Ø	1/2"		1/2"		1/2"	
Gáz bemenet	Ø	3/4"		3/4"		3/4"	
A kazán méretei							
Magasság a burkolatnál	mm	740		740		740	
Az SRD készülék teljes magassága	mm	822		822		822	
Szélesség	mm	470		470		470	
Mélység	mm	275		350		350	
Kazán tömege	kg	35		40		40	
Fűtési teljesítmény							
Levegő mennyisége	Nm ³ /h	24,298	24,819	30,372	31,024	36,447	37,228
Füstgáz mennyisége	Nm ³ /h	26,304	26,370	32,880	32,963	39,456	39,555
Füstgáz tömegárama (max-min)	g/s	9,086-1,635	9,297-2,324	11,357-2,226	11,621-3,254	13,629-2,226	13,946-3,254
HMV kapacitás							
Levegő mennyisége	Nm ³ /h	30,372	31,024	36,447	37,228	42,035	42,937
Füstgáz mennyisége	Nm ³ /h	32,880	32,963	39,456	39,555	45,506	45,620
Füstgáz tömegárama (max-min)	g/s	11,357-1,635	11,621-2,324	13,629-2,226	13,946-3,254	15,718-2,226	16,084-3,254
Ventilátor teljesítménye							
0,85 m koncentrikus csövek maradék emelőnyomása	Pa	60		60		60	
0,5 m osztott csövek maradék emelőnyomása	Pa	174		150		190	
Kazán maradék emelőnyomása csövek nélkül	Pa	180		170		195	
Koncentrikus füstgáz kivezető csövek							
Átmérő	mm	60-100		60-100		60-100	
Max. hosszúság	m	10		6		6	
Veszteség egy 45°/90° könyök beiktatása miatt	m	1,3/1,6		1,3/1,6		1,3/1,6	
Falon áthaladó lyuk (átmérő)	mm	105		105		105	
Koncentrikus füstgáz kivezető csövek							
Átmérő	mm	80-125		80-125		80-125	
Max. hosszúság	m	25		15		15	
Veszteség egy 45°/90° könyök beiktatása miatt	m	1/1,5		1/1,5		1/1,5	
Falon áthaladó lyuk (átmérő)	mm	130		130		130	
Osztott füstgáz kivezető csövek							
Átmérő	mm	80		80		80	
Max. hosszúság	m	60+60		33+33		35+35	
Veszteség egy 45°/90° könyök beiktatása miatt	m	1/1,5		1/1,5		1/1,5	
Helyiséglevegő függő működés (B23P-B53P)							
Átmérő	mm	80		80		80	
Maximális leeresztő csőhossz	m	110		65		65	
NOx							
Emissziós értékek minimális és maximális teljesítményen (**)		6. osztály		6. osztály		6. osztály	
Maximális	CO s.a. kevesebb mint	p.p.m.	130	130	120	140	150
	CO2 (***)	%	9,0	10,0	9,0	10,0	9,0
	NOx s.a. kisebb, mint	p.p.m.	30	30	50	50	40
	T füstgázok	°C	69	68	67	65	65
Minimális	CO s.a. kevesebb mint	p.p.m.	10	10	10	10	10
	CO2 (***)	%	9,0	10,0	9,0	10,0	9,0
	NOx s.a. kisebb, mint	p.p.m.	30	30	25	50	25
	T füstgázok	°C	63	62	59	59	65

(*) átlagérték különböző meleg víz üzemi körülmények között

(**) Az ellenőrzést koncentrikus Ø 60-100 átmérőjű - 0,85 m hosszúságú csövekkel - 80-60 °C vízhőmérsékleten végeztük.

A megadott adatok nem használhatók a rendszer igazolására; tanúsítványhoz használja a Rendszer kézikönyvben megadott adatokat, amelyeket az első gyújtás során mért.

(***) Tűrés CO2 +0,6% -1%

PARAMÉTEREK	UM	FAMILY Cx	
		METÁNGÁZ (G20)	PROPÁNGÁZ (G31)
Alsó Wobbe szám (15 °C - 1013 mbar)	MJ/m³S	45,67	70,69
Fűtőérték kisebb mint	MJ/m³S	34,02	88
Névleges tápnyomás	mbar (mm H2O)	25 (254,9)	37 (377,3)
Min. tápnyomás	mbar (mm H2O)	10 (102,0)	-
25 KIS			
Égő: átmérő/hosszúság	mm	70/86	70/86
Membrán: A lyukak száma és átmérője	n° - mm	1 - 4,3	1 - 4,3
Fűtés maximális gázmennyisége	Sm³/h	2,12	-
	kg/h	-	1,55
HMV maximális gázmennyisége	Sm³/h	2,64	-
	kg/h	-	1,94
Fűtés minimális gázmennyisége	Sm³/h	0,38	-
	kg/h	-	0,39
HMV minimális gázmennyisége	Sm³/h	0,38	-
	kg/h	-	0,39
Ventilátor fordulatszáma lassú gyújtással	ford/perc	5.500	5.500
Fűtő ventilátor maximális fordulatszáma	ford/perc	6.200	6.000
HMV ventilátor maximális fordulatszáma	ford/perc	7.600	7.400
Fűtő/HMV ventilátor minimális fordulatszáma	ford/perc	1.600	2.000
Max fűtő ventilátor forgatás C(10) konfigurációban (Ø60-100 • Ø80-125 • Ø80)	ford/perc	6.200	-
Max HMV ventilátor forgatás C(10) konfigurációban (Ø60-100 • Ø80-125 • Ø80)	ford/perc	7.600	-
Min fűtő/HMV ventilátor forgatás C(10) konfigurációban (Ø60-100 • Ø80-125 • Ø80)	ford/perc	1.600	-
30 KIS			
Égő: átmérő/hosszúság	mm	70/125	70/125
Membrán: A lyukak száma és átmérője	n° - mm	1 - 5,2	1 - 5,2
Fűtés maximális gázmennyisége	Sm³/h	2,64	-
	kg/h	-	1,94
HMV maximális gázmennyisége	Sm³/h	3,17	-
	kg/h	-	2,33
Fűtés minimális gázmennyisége	Sm³/h	0,52	-
	kg/h	-	0,54
HMV minimális gázmennyisége	Sm³/h	0,52	-
	kg/h	-	0,54
Ventilátor fordulatszáma lassú gyújtással	ford/perc	5.500	5.500
Fűtő ventilátor maximális fordulatszáma	ford/perc	5.800	5.600
HMV ventilátor maximális fordulatszáma	ford/perc	6.900	6.700
Fűtő/HMV ventilátor minimális fordulatszáma	ford/perc	1.700	1.900
Max fűtő ventilátor forgatás C(10) konfigurációban (Ø60-100 • Ø80-125 • Ø80)	ford/perc	5.800	-
Max HMV ventilátor forgatás C(10) konfigurációban (Ø60-100)	ford/perc	7.250	-
Max HMV ventilátor forgatás C(10) konfigurációban (Ø80-125 • Ø80)	ford/perc	6.900	-
Min fűtő/HMV ventilátor forgatás C(10) konfigurációban (Ø60-100)	ford/perc	1.750	-
Min fűtő/HMV ventilátor forgatás C(10) konfigurációban (Ø80-125 • Ø80)	ford/perc	1.700	-
35 KIS			
Égő: átmérő/hosszúság	mm	70/125	70/125
Membrán: A lyukak száma és átmérője	n° - mm	1 - 5,2	1 - 5,2
Fűtés maximális gázmennyisége	Sm³/h	3,17	-
	kg/h	-	2,33
HMV maximális gázmennyisége	Sm³/h	3,66	-
	kg/h	-	2,69
Fűtés minimális gázmennyisége	Sm³/h	0,52	-
	kg/h	-	0,54
HMV minimális gázmennyisége	Sm³/h	0,52	-
	kg/h	-	0,54
Ventilátor fordulatszáma lassú gyújtással	ford/perc	5.500	5.500
Fűtő ventilátor maximális fordulatszáma	ford/perc	6.900	6.900
HMV ventilátor maximális fordulatszáma	ford/perc	7.800	7.800
Fűtő/HMV ventilátor minimális fordulatszáma	ford/perc	1.700	1.900
Max fűtő ventilátor forgatás C(10) konfigurációban (Ø60-100 • Ø80-125 • Ø80)	ford/perc	6.900	-
Max HMV ventilátor forgatás C(10) konfigurációban (Ø60-100)	ford/perc	8.200	-
Max HMV ventilátor forgatás C(10) konfigurációban (Ø80-125 • Ø80)	ford/perc	7.800	-
Min fűtő/HMV ventilátor forgatás C(10) konfigurációban (Ø60-100)	ford/perc	1.800	-
Min fűtő/HMV ventilátor forgatás C(10) konfigurációban (Ø80-125 • Ø80)	ford/perc	1.700	-

Paraméter	Jel	Family Cx 25 KIS	Family Cx 30 KIS	Family Cx 35 KIS	Me.
Szezonális helyiségfűtési energiahatékonysági osztály	-	A	A	A	-
Vízmelegítési energiahatékonysági osztály	-	A	A	A	-
Névleges teljesítmény	P _{névleges}	19	24	29	kW
Szezonális helyiségfűtési hatásfok	η_s	93	93	93	%
Hasznos hőteljesítmény					
Mért hőteljesítményen és magas hőmérsékleten (*)	P ₄	19,5	24,3	29,2	kW
A mért hőteljesítmény 30%-án és alacsony hőmérsékleten (**)	P ₁	6,5	8,1	9,7	kW
Hatásfok					
Mért hőteljesítményen és magas hőmérsékleten (*)	η_4	87,6	87,3	87,8	%
A mért hőteljesítmény 30%-án és alacsony hőmérsékleten (**)	η_1	97,7	97,6	97,5	%
Segédáramkörök elektromos fogyasztása					
Teljes terhelés mellett	el _{max}	28,0	28,0	28,0	W
Részterhelés mellett	el _{min}	14,0	14,0	14,0	W
Készenléti (stand-by) üzemmódban	PSB	3,0	3,0	3,0	W
Egyéb paraméterek					
Hővesztés készenléti (stand-by) üzemmódban	P _{stby}	34,0	32,0	32,0	W
Az órláng energiafogyasztása	P _{ign}	-	-	-	W
Éves energiafogyasztás	Q _{HE}	36	45	53	GJ
Beltéri hangteljesítményszint	L _{WA}	50	50	52	dB
Nitrogén-dioxid-kibocsátás	NO _x	46	32	37	mg/kWh
Kombinált fűtőberendezések esetében:					
Névleges terhelési profil		XL	XL	XXL	
Vízmelegítési hatásfok	η_{wh}	87	86	85	%
Napi villamosenergia-fogyasztás	Q _{elec}	0,155	0,135	0,156	kWh
Napi tüzelőanyag-fogyasztás	Q _{fuel}	22,129	22,779	28,446	kWh
Éves villamosenergia-fogyasztás	A _{EC}	34	30	34	kWh
Éves tüzelőanyag-fogyasztás	A _{FC}	17	17	22	GJ

(*) magas hőmérsékletű használat a fűtőberendezésen 60 °C-os visszatérő hőmérséklet, kimenetén 80 °C-os bemeneti hőmérséklet

(**) alacsony hőmérsékletű használat: kondenzációs kazánok esetében 30 °C-os, alacsony hőmérsékletű kazánok esetében 37 °C-os, egyéb fűtőberendezések esetében pedig 50 °C-os visszatérő hőmérséklet

MEGJEGYZÉS

A 811/2013 felhatalmazáson alapuló rendeletre (EU) való hivatkozással a táblázatban szereplő információk felhasználhatók a termék adatlapjának kiegészítéséhez és címkézéshez a helyiségfűtő készülékekhez, a vegyes fűtőberendezésekhez, a zárt helyiségek fűtésére szolgáló készülékekhez, a hőmérséklet-szabályozó készülékekhez és a napelemekhez:

HOZZÁADOTT ESZKÖZÖK	OSZTÁLY	BÓNUSZ
KÜLSŐ HŐMÉRSÉKLET ÉRZÉKELŐJE	II	2%
VEZÉRLŐPANEL	V	3%
KÜLSŐ HŐMÉRSÉKLET-ÉRZÉKELŐ + VEZÉRLŐPANEL	VI	4%

RO ROMÂNĂ

1 AVERTISMENTE ȘI MĂSURI DE SIGURANȚĂ

- !** Centralele termice fabricate în fabricile noastre sunt verificate chiar și în cele mai mici detalii, pentru a proteja utilizatorii și instalatorii de eventualele răni. După efectuarea lucrărilor asupra produsului, personalul calificat trebuie să verifice cablajul electric, în special partea dezizolată a cablurilor, care nu trebuie să iasă din placa cu borne și să evite posibilitatea contactului cu părțile sub tensiune ale cablurilor.
- !** Acest manual de instalare și de utilizare constituie o parte integrantă a produsului: asigurați-vă că acestea sunt păstrate întotdeauna împreună cu aparatul, chiar dacă acesta este transferat altui proprietar sau utilizator sau mutat într-un alt sistem de încălzire. În cazul deteriorării sau pierderii manualului, solicitați un alt exemplar Centrului de asistență tehnică de la nivel local.
- !** Această centrală termică poate fi instalată și supusă operațiunilor de service numai de personal calificat, în conformitate cu reglementările în vigoare.
- !** Se recomandă instalatorului să instruiască utilizatorul cu privire la funcționarea aparatului și la normele esențiale în materie de siguranță.
- !** Centrala trebuie folosită exclusiv în scopul pentru care a fost proiectată. Este exclusă orice responsabilitate contractuală și extracontractuală a producătorului pentru daunele cauzate persoanelor, animalelor sau lucrurilor, ca urmare a unor erori de instalare, reglare, întreținere sau a utilizării necorespunzătoare.
- !** Aparatul poate fi utilizat de copii care au împlinit 8 ani și de persoane cu capacități fizice, senzoriale sau mentale reduse, sau fără experiența sau cunoștințele necesare, doar dacă sunt supravegheate direct sau după ce și-au însușit instrucțiunile corespunzătoare utilizării echipamentului în siguranță și înțelegerii pericolelor pe care le presupun. Copiii nu trebuie să se joace cu aparatul. Curățarea și întreținerea aparatului sunt responsabilitatea utilizatorului. Este interzisă curățarea sau întreținerea aparatului de către copii, dacă aceștia nu se află sub supraveghere.
- !** După îndepărtarea ambalajului, asigurați-vă că este complet conținutul. În cazul în care conținutul nu corespunde, adresați-vă distribuitorului de la care ați achiziționat centrala.
- !** Evacuarea supapei de siguranță a aparatului trebuie să fie conectată la un sistem de colectare și evacuare adecvat. Producătorul aparatului nu este responsabil pentru eventualele pagube cauzate de intervenția supapei de siguranță.
- !** Etanșarea liniei de racordare a golirii condensului trebuie să fie sigură și linia trebuie protejată complet împotriva riscului de îngheț (de exemplu, prin izolarea acesteia).
- !** Verificați dacă canalul de scurgere a apei de ploaie de la racordul pentru evacuarea gazelor arse și țeava de legătură corespunzătoare nu sunt obstrucționate.
- !** Eliminați materialele de ambalare în recipiente adecvate, la centre de colectare corespunzătoare.
- !** Deșeurile trebuie să fie eliminate fără riscuri pentru sănătatea umană și fără a recurge la proceduri sau la metode care ar putea cauza daune de mediu.
- !** La sfârșitul ciclului de viață, produsul nu trebuie să fie eliminat ca un deșeu solid municipal, ci trebuie să fie încredințat unui punct de colectare diferențiată a deșeurilor.

În timpul instalării, informați utilizatorul cu privire la următoarele aspecte:

- !** în cazul scurgerilor de apă, alimentarea cu apă trebuie să fie oprită și Centrul de asistență tehnică trebuie contactat imediat
- !** verificați periodic ca presiunea de lucru a instalației hidraulice să fie cuprinsă între 1 și 1,5 bari. În caz contrar, solicitați intervenția Serviciului de asistență tehnică sau a personalului calificat.

Dacă centrala termică nu este utilizată pentru o perioadă lungă de timp, se recomandă efectuarea următoarelor operații:

- !** Aducerea întrerupătorului principal al centralei și a celui principal al instalației în poziția „oprit”
- !** Închiderea robinetelor de combustibil și de apă ale instalației de încălzire și de apă caldă menajeră
- !** Golirea circuitelor de încălzire și de apă caldă menajeră, dacă există riscul de îngheț
- !** Întreținerea cazanului trebuie să fie efectuată cel puțin o dată pe an; acest lucru ar trebui să fie rezervat în avans cu Centrul de Asistență Tehnică pentru a asigura standardele de siguranță necesare.
- !** Pentru montarea, programarea și punerea în funcțiune a centralei atunci când este folosită în sisteme hibride cu pompă de căldură, cilindru de stocare și circuit de încălzire solară, consultați manualul sistemului.

Pentru siguranța dumneavoastră, trebuie să rețineți că:

- ⊘** Se interzice accesul la părțile interne ale cazanului. Orice intervenție asupra cazanului trebuie să fie efectuată de către Centrul de Asistență Tehnică sau de personal calificat profesional.

- ⊘** Este interzisă acționarea dispozitivelor sau a aparatelor electrice precum întrerupătoare, electrocasnice etc. dacă se simte miros de carburant sau de gaze nearse. În acest caz: aerisiți camera prin deschiderea ușilor și a ferestrelor:
- închideți dispozitivul de interceptare a carburantului;
 - solicitați intervenția rapidă a Serviciului de asistență tehnică sau a personalului calificat.
- ⊘** Este interzisă atingerea aparatului dacă sunteți cu picioarele goale și aveți părți ale corpului ude.
- ⊘** Este interzisă orice operațiune tehnică sau de curățare înainte de decuplarea aparatului de la rețeaua de alimentare electrică, aducând întrerupătorul general al instalației pe poziția „oprit” și întrerupătorul principal al centralei pe „OFF” (oprit).
- ⊘** Este interzisă modificarea dispozitivelor de siguranță sau de reglare fără acordul și indicațiile producătorului aparatului.
- ⊘** Este interzis să trageți, să desprindeți, să răsuciți cablurile electrice care ies din aparat, chiar dacă acesta este deconectat de la rețeaua de alimentare cu energie electrică.
- ⊘** Evitați acoperirea sau reducerea dimensiunilor deschiderilor de ventilare a încăperii de instalare, nu lăsați recipiente și substanțe inflamabile în încăperea în care este instalat aparatul.
- ⊘** Nu lăsați recipiente și substanțe inflamabile în încăperea în care este instalat aparatul.
- ⊘** Este interzis să eliberați în mediul înconjurător sau să lăsați la îndemâna copiilor materialul ambalajului, întrucât poate fi o potențială sursă de pericol. Acesta trebuie eliminat conform prevederilor reglementărilor în vigoare.
- ⊘** Este interzisă blocarea scurgerii condensului. Conducta de evacuare a condensului trebuie să fie orientată spre conducta de evacuare, împiedicând astfel formarea unor conducte suplimentare de scurgere.
- ⊘** Nu efectuați niciodată lucrări la vana de gaz.

2 MANUAL DE INSTALARE

2 DESCRIERE

Centralele **Family** au un nou sistem de control al arderii ACC (Control ardere activat). Acest nou sistem de control, dezvoltat de **Riello**, asigură funcționalitate, eficiență și emisii scăzute în orice condiții.

Sistemul ACC utilizează un senzor de ionizare imersat în flacăra arzătorului, a cărui informație permite plăcii de comandă să acționeze vana de gaz care reglează carburantul. Acest sistem de control sofisticat asigură reglarea automată a arderii, astfel încât nu este necesară o calibrare inițială

Sistemul ACC este capabil să adapteze centrala termică la funcționarea cu diferite compoziții de gaze, diferite lungimi de țevi și altitudini diferite (în limitele de proiectare). Sistemul ACC poate efectua, de asemenea, o operație de auto-diagnosticare care oprește arzătorul înainte de depășirea limitei de emisii superioare permise.

Family este o centrală termică murală în condensatie de tip C, care se utilizează pentru încălzire și producerea apei calde menajere. În funcție de accesoriul de evacuare a gazelor arse utilizat, centrala se clasifică în categoriile B23P; B53P; C(10); C13, C13x; C33, C33x; C43, C43x; C53, C53x; C83, C83x; C93, C93x.

În configurația B23P, B53P (când este instalat la interior) aparatul nu poate fi montat în dormitoare, băi, camere de duș sau în alte încăperi în care se află șeminee deschise fără circulație proprie a aerului. Încăperea în care va fi instalată centrala trebuie să fie ventilată în mod corespunzător. Cerințele detaliate pentru instalarea coșului de fum, a țevilor de gaz și pentru ventilarea camerei pot fi găsite în UNI 7129-7131.

În configurația C, centrala poate fi instalată în orice tip de încăpere, fără să se impună restricții cu privire la aerisire sau dimensiunile încăperii.

3 INSTALARE

3.1 Curățarea sistemului și caracteristicile apei

În cazul unei noi instalări sau al înlocuirii centralei, trebuie să efectuați o curățare preventivă a instalației de încălzire. Pentru a garanta buna funcționare a produsului, după fiecare operațiune de curățare, adăugare de aditivi și/sau tratamente chimice (de exemplu, antiîngheț, peliculă etc. ...), asigurați-vă că parametrii din tabel se încadrează în valorile indicate.

PARAMETRI	UM	APA DIN CIRCUITUL DE ÎNCĂLZIRE	APĂ DE UMLERE
Valoare PH		7-8	-
Duritate	°F	-	<15
Aspect		-	limpede
Fe	mg/kg	0,5	-
Cu	mg/kg	0,1	-

3.2 Primirea produsului

Centrala **Family** este furnizată într-un singur ambalaj, protejată de ambalaje din carton. În dotarea centralei intră următoarele materiale:

- Manual de instrucțiuni pentru utilizator, instalator și pentru Centrul de asistență tehnică
- Etichete cu cod de bare
- Cadru de premontare
- Pachet cu racorduri pentru instalații
- Supapă de bypass
- Garnitură plată

- Dispozitiv SRD
- Conductă de evacuare condens
- Supapă de siguranță pentru furtun flexibil
- Cutie de conexiuni electrice



Manualele de instrucțiuni sunt o parte integrantă a centralei și se recomandă să le citiți cu atenție și să le păstrați într-un loc sigur.

3.3 Manipulare (Fig. 6)

După despachetare, manipularea centralei se face manual folosind cadrul de susținere.

3.4 Locul de instalare

Centrala **Family** poate fi instalată în mai multe tipuri de camere, atât timp cât conductele de evacuare a gazelor arse și conductele de admisie a aerului pentru ardere sunt aduse la exteriorul încăperii. În acest caz, camera nu necesită o gură de aerisire deoarece centralele **Family** au un circuit de ardere care este „etanș” în raport cu mediul de instalare.



Trebuie avute în vedere spațiile necesare pentru accesul la dispozitivele de siguranță și de reglare și pentru efectuarea operațiunilor de întreținere.



Asigurați-vă că gradul de protecție electrică al centralei este adecvat caracteristicilor încăperii de instalare.



În cazul în care centrala este alimentată cu gaz combustibil având o greutate specifică superioară celei a aerului, părțile electrice trebuie amplasate la o distanță de peste 500 mm.

3.5 Montarea pe instalații vechi sau care trebuie să fie recondiționate

Când centrala **Family** este montată pe instalații vechi sau pe instalații recondiționate, verificați dacă:

- coșul de fum este adaptat la temperaturile produșilor de ardere în regim de condens, este calculat și realizat conform normelor, este cât mai rectiliniu posibil, etanșizat, izolat și nu prezintă blocaje sau restrângeri. Este dotat cu sistemele adecvate de colectare și de evacuare a condensului
- instalația electrică este realizată conform normelor specifice, de către personal calificat
- conducta de alimentare cu combustibil și eventualul rezervor (GPL) sunt concepute conform normelor specifice
- vasul de expansiune asigură absorbția totală a dilatării fluidului din instalație
- debitul și prevalența circulatorului sunt adecvate pentru caracteristicile instalației
- instalația se spală, se curăță de orice urme de noroi, se construiește, se ventilează și se etanșează. Se recomandă ca un filtru magnetic să fie instalat pe conducta de retur a instalației
- sistemul de evacuare a condensului (sifon) de la centrală este racordat și îndreptat spre conducta de colectare a apei pluviale.

3.6 Norme privind instalarea

Instalarea trebuie efectuată de personal calificat, în conformitate cu următoarele standarde de referință: UNI 7129-7131 și CEI 64-8.

De asemenea, trebuie respectate întotdeauna normele locale ale pompierilor, ale companiei de gaz și alte eventuale prevederi municipale.

AMPLASARE

Family este o centrală de perete pentru încălzire și pentru producerea apei calde care, în funcție de tipul de instalare, se împarte în două categorii:

- centrală de tip B23P-B53P, instalare forțată deschisă, cu conductă de evacuare a gazelor arse și aspirare a aerului de ardere din mediul în care este instalată. Dacă centrala nu este instalată la exterior, admisia aerului în zona de instalare este obligatorie.
- centrală de tip C(10), C13, C13x; C33, C33x; C43, C43x; C53, C53x; C83, C83x; C93, C93x; aparat cu carcasă etanșă, cu conductă de evacuare a gazelor arse și aspirare a aerului de ardere din exterior. Nu necesită priză de aer în spațiul în care este instalată. Acest tip TREBUIE să fie instalat folosind țevi concentrice sau alte tipuri de evacuări concepute pentru centrale termice în condensatie cu o cameră etanșă.

Family poate fi instalată în exterior într-un loc parțial protejat (de exemplu, un loc în care centrala termică nu este expusă contactului direct sau infiltrării ploii, zăpezii sau grindinei). Centrala termică poate funcționa într-un interval de temperatură cuprins între >0 °C și +60 °C. **Family 25 KIS** poate fi instalată și în exterior în unitatea încorporată.

SISTEM ANTI-ÎNGHEȚ (Fig. 7)

Centrala este echipată în serie cu un sistem automat de protecție la îngheț, care se activează atunci când temperatura apei din circuitul primar scade sub 5°C. Acest sistem este întotdeauna activ și asigură protecția centralei până la o temperatură de 0 °C a aerului din locul de instalare.



Pentru a beneficia de această protecție, bazată pe funcționarea arzătorului, centrala trebuie să poată fi pornită; prin urmare, orice condiție de blocare (de exemplu, lipsa alimentării cu gaz sau cu energie electrică) dezactivează protecția.



Atunci când cazanul este instalat într-un loc unde există riscul de îngheț, cu temperaturi exterioare mai mici de 0°C, trebuie utilizat un set de încălzire anti-îngheț pentru a proteja circuitul de apă caldă menajeră și scurgerea de condens (disponibil la cerere - vezi catalogul) cazanul până la -15°C.



Instalarea setului de încălzire anti-îngheț trebuie efectuată numai de personal autorizat, respectând instrucțiunile din kit.

În condiții normale de funcționare, centrala are capacitatea de a se proteja împotriva înghețului. În cazul în care centrala este lăsată fără alimentare pentru perioade lungi de timp în zone în care pot fi atinse temperaturi mai mici de 0 °C și nu se dorește golirea instalației de încălzire, pentru protecția împotriva înghețului a centralei se recomandă introducerea în circuitul principal a unui lichid anti-îngheț de calitate corespunzătoare. Urmați cu rigurozitate instrucțiunile producătorului în ceea ce privește procentul de lichid de protecție împotriva înghețului în raport cu temperatura minimă la care se dorește menținerea circuitului aparatului, durata

sau eliminarea lichidului. În ceea ce privește circuitul de apă caldă menajeră, se recomandă golirea circuitului. Materialele din care sunt realizate componentele centralei rezistă la lichide anti-îngheț pe bază de glicoli etilenici.

DISTANȚE MINIME (Fig. 8a-8b)

Pentru a asigura accesul la centrala termică pentru operațiile normale de întreținere, respectați distanțele libere minime de instalare prevăzute.

Pentru poziționarea corectă a aparatului, rețineți că:

- acesta nu trebuie să fie amplasat deasupra unui aragaz sau a altui dispozitiv de gătit
- este interzisă lăsarea produselor inflamabile în camera unde este instalată centrala termică
- pereții sensibili la căldură (de exemplu, pereții din lemn) trebuie să fie protejați cu o izolație adecvată.



La instalare, este ABSOLUT NECESAR să se ofere spațiile necesare pentru introducerea instrumentului pentru analiza arderii. Am furnizat un exemplu de schemă în care distanțele dintre centrală și unitatea de perete/nișă au fost obținute cu ajutorul unui instrument cu o lungime de 300 mm. Instrumentele mai lungi necesită mai mult spațiu.

3.7 Instalarea conductei de evacuare a condensului (Fig. 9)



Înainte de a porni centrala, chiar și temporar, este necesară instalarea dispozitivului SRD furnizat. Producătorul NU își asumă răspunderea pentru vătămrile corporale sau daunele materiale cauzate de centrala care funcționează fără ca dispozitivul SRD să fie instalat corect.

Pentru instalare, procedați după cum urmează:

- îndepărtați capacul (T) al sifonului
- fixați dispozitivul SRD în sifon (Fig. 9a), poziționând garnitura între acestea, înșurubându-l până la capăt și verificând etanșarea
- conectați conducta de evacuare a condensului (Fig. 9b) furnizată împreună cu produsul, apoi evacuați condensul într-un sistem adecvat de evacuare în conformitate cu normele actuale.



Dacă nu este posibilă montarea dispozitivului SRD datorită interferenței cu alte obiecte situate sub centrală, este posibilă montarea acestuia într-o poziție diferită prin introducerea unei țevi de legătură între dispozitivul SRD și sifon pentru a asigura o etanșare perfectă. Dispozitivul SRD trebuie așezat întotdeauna în poziție VERTICALĂ pentru a vă asigura că funcționează corect.

3.8 Poziționarea centralei cu montare pe perete și a conexiunilor hidraulice (Fig. 10)

Centrala termică este livrată standard cu o placă de susținere centrală termică. Poziția și dimensiunea îmbinărilor hidraulice sunt descrise în detaliu. Pentru montare, efectuați următoarele operațiuni:

- fixați placa de susținere centrală termică (F) pe perete și folosiți o nivelă cu bulă de aer pentru a vă asigura că este perfect orizontală
- marcați cele 4 găuri (Ø 6 mm) prevăzute pentru fixarea plăcii de susținere centrală termică (F)
- asigurați-vă că toate măsurile sunt exacte, apoi găuriți peretele utilizând un perforator care să aibă vârful cu diametrul indicat anterior
- fixați placa cu cadrul integrat (G) pe perete.
- fixați țeava furnizată în picul documentației la fittingul supapei de siguranță (S), apoi racordați-o la un sistem adecvat de golire.

Efectuați racordurile hidraulice.

M	tur încălzire	3/4" M
AC	ieșire apă caldă	1/2" M
G	gaz	3/4" M
R	retur încălzire	3/4" M
AF	intrare apă rece	1/2" M

3.9 Cablaj electric (Fig. 11a-11b-11c)

Conexiuni de joasă tensiune

Efectuați conexiunile de joasă tensiune după cum urmează:

- utilizați cutia de cablu extern furnizat ca standard
- desfiletați șuruburile de fixare ale capacului (V)
- efectuați conexiunile după cum este indicat în schița detaliată (Fig. 11a-11b)



Vă recomandăm să utilizați conductori cu o secțiune de maxim 0,5 mm².



În cazul conexiunii TA sau TBT, demontați jumperii respectivi de pe placa cu borne (Fig. 11c).

- Închideți cutia cu șuruburile (V) care au fost demontate anterior.
- Apăsați cele două clapete de pe părțile laterale ale cutiei pentru a o plasa corect în locașul său din centrala termică (stânga jos, în interior) care cuisează în sus în interiorul șinelor de ghidare corespunzătoare.
- Strângeți șurubul de siguranță (V1).



Dacă nu este conectată cutia de conexiune electrică de joasă tensiune, centrala termică nu pornește.

1-2-3-4	(- AB +)	Magistrala 485
5 - 6	TA	Termostat de ambient (contact liber de tensiune)
7 - 8	TBOL	Nu este întrebuințat
9-10	TBT	Termostat limită temperatură scăzută
11 - 12	SE	Senzor de temperatură exterioară
13 - 14	OT+	Open Therm
15 - 16	SBOL	Nu este întrebuințat
17 - 18	X1	Nu este întrebuințat
19 - 20	X2	Nu este întrebuințat

Conectarea comenzii la distanță OTBus

Atunci când o comandă la distanță OTBus este conectată la sistem, afișajul centralei termice indică mesajul „Open Therm Connected” (Open Therm conectat), în timp ce o parte din funcțiile sale sunt dezactivate și transferate comenzii la distanță OTBus care preia controlul funcțiilor de apă caldă menajeră și de încălzire ale zonei principale.

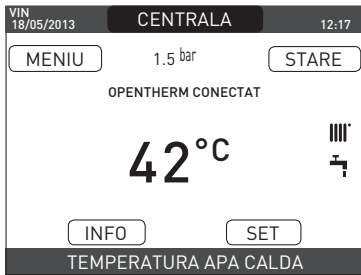

În special, pe afișajul centralei termice:

- nu mai este posibilă setarea stării centralei la starea OPRIT/IARNĂ/VARĂ (este setată prin comanda la distanță OTBus)
- nu mai este posibilă setarea punctului de setare a apei calde menajere al centralei termice (este setat prin comanda la distanță OTBus)
- nu este posibilă activarea funcției COȘAR dacă o comandă la distanță OTBus este conectată la centrală.

Meniul INFO Punctul de setare al apei calde menajere este afișat în meniul INFO în locul valorii debitului de la debitmetru.

Valoarea de setare pentru încălzire de pe afișajul centralei este utilizată dacă există solicitări de încălzire de la TA, iar comanda de la distanță OTBus nu prezintă solicitare dacă parametrul DO_AUX1 = 1 sau DO_AUX1 = 0 și jumperul pe pinul 1-2 al X21 închis.

Ar trebui să subliniem faptul că, prin conectarea comenzii la distanță OTBus, nu este posibil să se modifice valorile parametrilor TIP DE ACȚIONARE și TIP SOLICITARE ai zonei principale.

Observație: comanda la distanță OT+ nu poate fi conectată dacă sistemul are deja o placă de interfață REC10H sau BE16. În acest caz, sistemul afișează următorul mesaj de eroare:



Conexiuni de înaltă tensiune

Conexiunea la rețeaua electrică trebuie să fie realizată prin intermediul unui dispozitiv de separare cu o deschidere omipolară de cel puțin 3,5 mm (EN 60335/1, categoria 3).

Aparatul funcționează cu curent alternativ la 230 V/50 Hz și este în conformitate cu standardul EN 60335-1.

Este obligatorie conectarea cu o împământare eficientă, conform normativelor în vigoare.

! Instalatorul este responsabil pentru realizarea unei împământări corecte a aparatului; producătorul nu răspunde pentru eventuale daune cauzate de realizarea incorectă sau de nerealizarea acesteia

! De asemenea, vă sfătuim să respectați conexiunea fază-nul (L-N).

! Conductorul de legare la pământ trebuie să fie cu câțiva centimetri mai lung decât celelalte.

! Pentru a crea etanșeitatea centralei, utilizați o clemă și strângeți-o pe canalul de cablu utilizat.

Centrala termică poate funcționa cu o alimentare fază-nul sau fază-fază (neoscilantă).

Este interzisă utilizarea conductelor de gaz și/sau de apă ca împământare pentru aparaturile electrice. Pentru conexiunea electrică, folosiți cablul de alimentare din dotare. Dacă trebuie înlocuit cablul de alimentare, utilizați un cablu HAR H05V2V2-F, 3 x 0,75 mm², Ø exterior max. 7 mm.

3.10 Conexiunea de gaz

Racordarea alimentării cu gaz trebuie efectuată în conformitate cu standardele actuale de instalare. Înainte de efectuarea racordării, verificați dacă tipul de gaz este acela pentru care aparatul este reglat.

3.11 Demontarea carcasi (Fig. 12)

Pentru a avea acces la componentele din interior, scoateți carcasa așa cum este indicat mai jos:

- identificați și deșurubați cele 2 șuruburi (A) de fixare a carcasi la centrală acționând cele două cleme de fixare (C), desprindeți partea inferioară a carcasi
- ridicați carcasa în sus pentru a o elibera de la urechile superioare (B), apoi scoateți-o.

ATENȚIE

! În cazul demontării panourilor laterale, reasamblați-le în poziția inițială consultând etichetele adezive de pe pereții acestora.

! Dacă panoul frontal este deteriorat, acesta trebuie înlocuit.

! Panourile de absorbție a zgomotului din interiorul pereților din față și laterali asigură etanșarea la aer a tubulaturii de alimentare cu aer în mediul de instalare.

! Prin urmare, este ESENȚIAL ca, după operațiile de demontare, să se poziționeze corect componentele astfel încât să se asigure că etanșeitatea centralei termice este eficientă.

3.12 Evacuarea gazelor arse și admisia aerului pentru ardere (Fig. 13)

Pentru a evacua producția de ardere, consultați UNI 7129-7131. De asemenea, trebuie respectate întotdeauna normele locale ale pompierilor, ale companiei de gaz și alte eventuale prevederi municipale. Evacuarea producților de ardere este realizată de un ventilator centrifugal, iar placa de comandă monitorizează în mod constant dacă acesta funcționează corect. Este esențial ca pentru evacuarea gazelor arse și admisia aerului de ardere pentru centrala termică să fie utilizate doar țevi originale (cu excepția tipului C6) și racordarea să fie realizată corect, așa cum se indică în instrucțiunile furnizate cu accesoriile pentru gazele arse. La un singur coș de fum pot fi conectate mai multe aparate, cu condiția ca fiecare dintre acestea să fie de tip în condensatie. Centrala este un aparat de tip C (cu cameră etanșă), deci trebuie să aibă o conexiune sigură la conducta de evacuare a gazelor de ardere și la tubul de absorbție a aerului pentru ardere; amândouă cu ieșire la exterior și fără de care aparatul nu poate funcționa. Tipurile de terminale disponibile pot fi coaxiale sau separate.

Tabel lungimi țevi de admisie/evacuare

	Lungime rectilinie maximă			Scădere de presiune	
	25 KIS	30 KIS	35 KIS	Cot 45°	Cot 90°
Conductă evacuare gaze arse Ø 80 mm (instalare „forțată deschisă”) (tip B23P-B53P)	110 m	65 m	65 m	1 m	1,5 m
țevă concentrică Ø 60-100 mm (orizontală)	10 m	6 m	6 m	1,3 m	1,6 m
țevă concentrică Ø 60-100 mm (verticală)	11 m	7 m	7 m	1,3 m	1,6 m
țevă concentrică Ø 80-125 mm	25 m	15 m	15 m	1 m	1,5 m
țevi separate Ø 80 mm	60+60 m	33+33 m	35+35 m	1 m	1,5 m

! Lungimea rectilinie include primul cot (conexiunea la centrală), terminalele și îmbinările. Se face o excepție pentru țevă coaxială verticală Ø 60-100 mm, a cărei lungime rectilinie nu include coturi.

! Centrala termică este furnizată fără setul de evacuare a gazelor arse/de admisie a aerului, deoarece este posibilă utilizarea accesoriilor pentru aparatele în condensatie care se adaptează cel mai bine la caracteristicile de instalare (consultați catalogul RIELLO).

! Lungimile maxime ale țevelor se referă la accesoriile coșului de fum disponibile în catalogul RIELLO.

! Este obligatorie utilizarea conductelor specifice.

! Conductele de evacuare a gazelor de ardere neizolate sunt potențiale surse de pericol.

! Utilizarea unei țevi mai lungi cauzează o pierdere a puterii centralei termice.

! Asigurați o înclinare a conductei de evacuare a gazelor arse de 3° către centrală.

! Țevile de evacuare pot fi orientate în direcția cea mai potrivită cerințelor instalației.

! După cum prevăd normele în vigoare, centrala poate primi și a evacua prin intermediul sifonului propriu condensul din gazele arse și/sau apele meteorice provenite din sistemul de evacuare a gazelor arse.

! În cazul în care este instalată o eventuală pompă de relansare pentru condens, verificați datele tehnice privind debitul (furnizate de către producător) pentru a asigura funcționarea corectă a acesteia.

Instalația „forțat-deschisă” (B23P-B53P) (Fig. 14)

În această configurație centrala termică este racordată la țevă de evacuare a gazelor arse de Ø 80 mm prin intermediul unui adaptor.

- Poziționați adaptorul astfel încât țevă de Ø 60 să intre complet în turela de gaze arse a centralei termice.
- Odată poziționat, asigurați-vă că cele 4 canale (A) de pe flanșă se racordează la canalul (B) de pe partea de Ø 100 a adaptorului.
- Strângeți complet șuruburile (C) care strâng cele două terminale de blocare ale flanșei, astfel încât adaptorul însuși să fie fixat.

Conducte coaxiale (Ø 60-100 mm) (Fig. 15)

- Poziționați cotul astfel încât țeava de Ø 60 să intre complet în turela de gaze arse a centralei termice.
- Odată poziționat, asigurați-vă că cele 4 canale (A) de pe flanșă se racordează la canalul (B) de pe partea de Ø100 a cotului.
- Strângeți complet șuruburile (C) care strâng cele două terminale de blocare ale flanșei, astfel încât cotul însuși să fie fixat.

Conducte separate (Ø 80 mm) (Fig. 16)

Țeava de admisie a aerului pentru ardere trebuie selectată dintre cele două intrări, demontați dopul de închidere fixat cu șuruburi și fixați deflectorul specific de aer.

- Poziționați adaptorul pe țeava de gaze arse astfel încât țeava de Ø 60 să intre complet în turela de gaze arse a centralei termice.
- Odată poziționat, asigurați-vă că cele 4 canale (A) de pe flanșă se racordează la canalul (B) de pe partea de Ø 100 a adaptorului.
- Strângeți complet șuruburile (C) care strâng cele două terminale de blocare ale flanșei, astfel încât adaptorul însuși să fie fixat.

Atunci când se utilizează setul de splitter de la Ø 60-100 la Ø 80-80 în loc de sistemul de țevi duble, va exista o pierdere la lungimile maxime așa cum se indică în tabel.

- Poziționați splitterul astfel încât țeava de Ø 60 să intre complet în turela de gaze arse a centralei termice.
- Odată poziționat, asigurați-vă că cele 4 canale (A) de pe flanșă se racordează la canalul (B) de pe partea de Ø100 a splitterului.
- Strângeți complet șuruburile (C) care strâng cele două terminale de blocare ale flanșei, astfel încât adaptorul însuși să fie fixat.

	Ø50	Ø60	Ø80
Pierdere de lungime (m)	0,5	1,2	5,5 pentru țeava de gaze arse 7,5 pentru țeava de aer

Conducte coaxiale (Ø 80-125 mm) (Fig. 17)

- Poziționați elementul vertical de fixare al adaptorului astfel încât țeava de Ø 60 să intre complet în turela de gaze arse a centralei termice.
- Odată poziționat, asigurați-vă că cele 4 canale (A) de pe flanșă se racordează la canalul (B) de pe partea de Ø 100 a adaptorului.
- Strângeți complet șuruburile (C) care strâng cele două terminale de blocare ale flanșei, astfel încât adaptorul însuși să fie fixat.
- Fixați apoi pe îmbinarea verticală kitul adaptor Ø 80-125

Țevi duble cu tubulatură Ø 80 Ø50 - Ø60 - Ø80) (Fig. 18)

Datorită caracteristicilor centralei termice, o țeavă de evacuare a gazelor arse de Ø80 poate fi racordată la porțiunile de tubulatură Ø50 - Ø60 - Ø80.

- ⚠ Pentru cuplare se recomandă efectuarea unui calcul de proiect pentru respectarea normelor în materie în vigoare.

Tabelul prezintă configurațiile standard acceptate.

Tabel conținând configurarea de bază a conductelor (*)

Aspirație aer	1 cot la 90° Ø 80
	Conductă de 4,5 m Ø80
Evacuare gaze arse	1 cot la 90° Ø 80
	Conductă de 4,5 m Ø80
	Reducție de la Ø80 la Ø50, de la Ø80 la Ø60
	Cot de bază 90°, Ø50, Ø60 sau Ø80
Pentru lungimile de țevi de tubulatură, consultați tabelul	

(*) Utilizați accesoriile pentru sistemul de gaze arse din plastic (PP) pentru centrale termice în condensatie: Ø50 și Ø80 clasa H1 și Ø60 clasa P1.

Centralele termice sunt setate din fabrică la:

25 KIS: 6.200 rot/min în modul de încălzire și 7.600 în modul de apă caldă menajeră, iar lungimea maximă care poate fi atinsă este de 5m pentru țeava de Ø 50, 18m pentru țeava de Ø 60 și 98m pentru țeava de Ø 80.

30 KIS: 5.800 rot/min în modul de încălzire și 6.900 în modul de apă caldă menajeră, iar lungimea maximă care poate fi atinsă este de 2m pentru țeava de Ø50, 11m pentru țeava de Ø60 și 53m pentru țeava de Ø80.

35 KIS: 6.900 rot/min în modul de încălzire și 7.800 în modul de apă caldă menajeră, iar lungimea maximă care poate fi atinsă este de 2m pentru țeava de Ø50, 11m pentru țeava de Ø60 și 57m pentru țeava de Ø80.

Dacă este necesar să se atingă lungimi mai mari, compensați scăderea de presiune cu o creștere a turajului ventilatorului, așa cum se indică în tabelul cu reglaje, pentru a furniza puterea termică de intrare nominală.

- ⚠ Calibrarea valorii minime nu trebuie modificată.

Tabel cu reglaje

	Rotații ventilator rot/min		Rețea de conducte			ΔP la ieșirea centralei
			Lungime maximă [m]			
	Încălzire	ACM	Ø 50	Ø 60	Ø 80	Pa
25 KIS	6.200	7.600	5	18	98	174
	6.300	7.700	7 (*)	23 (*)	125 (*)	213
	6.400	7.800	9 (*)	28 (*)	153 (*)	253
	6.500	7.900	11 (*)	33 (*)	181 (*)	292
	6.600	8.000	13 (*)	38 (*)	208 (*)	332
	6.700	8.100	15 (*)	43 (*)	236 (*)	371
	6.800	8.200	17 (*)	48 (*)	263 (*)	410
	6.900	8.300	19 (*)	53 (*)	291 (*)	450
	7.000	8.400	22 (*)	58 (*)	319 (*)	489
	7.100	8.500	24 (*)	63 (*)	346 (*)	528
30 KIS	5.800	6.900	2	11	53	150
	5.900	7.000	4	15	73	189
	6.000	7.100	5 (*)	19 (*)	93 (*)	229
	6.100	7.200	7 (*)	24 (*)	113 (*)	268
	6.200	7.300	9 (*)	28 (*)	133 (*)	308
	6.300	7.400	10 (*)	32 (*)	153 (*)	347
	6.400	7.500	12 (*)	36 (*)	173 (*)	386
	6.500	7.600	14 (*)	40 (*)	193 (*)	426
	6.600	7.700	16 (*)	44 (*)	214 (*)	465
	6.700	7.800	17 (*)	49 (*)	234 (*)	504
35 KIS	6.900	7.800	2	11	57	190
	7.000	7.900	3 (*)	15 (*)	75 (*)	229
	7.100	8.000	4 (*)	19 (*)	93 (*)	269
	7.200	8.100	6 (*)	22 (*)	112 (*)	308
	7.300	8.200	7 (*)	26 (*)	130 (*)	348
	7.400	8.300	9 (*)	30 (*)	148 (*)	387
	7.500	8.400	10 (*)	33 (*)	166 (*)	426
	7.600	8.500	12 (*)	37 (*)	184 (*)	466
	7.700	8.600	13 (*)	40 (*)	202 (*)	505
	7.800	8.700	15 (*)	44 (*)	220 (*)	544

(*) Lungimea maximă care poate fi instalată DOAR cu țevi de evacuare de tip H1.

Configurațiile de Ø50, Ø60 sau Ø80 conțin datele testelor de laborator. În cazul unor instalații diferite față de cele indicate în tablele cu „configurări standard” și „reglaje”, consultați lungimile liniare echivalente din continuare.

- ⚠ În orice caz, lungimile maxime declarate în manual sunt garantate și este esențial să nu fie depășite.

COMPONENTĂ	Echivalent liniar în metri Ø80 (m)	
	Ø 50	Ø 60
Cot la 45°	12,3	5
Cot la 90°	19,6	8
Extensie 0,5 m	6,1	2,5
Extensie 1,0 m	13,5	5,5
Extensie 2,0 m	29,5	12

3.13 Instalare pe coșuri de fum colective sub presiune pozitivă (fig. 18a-18b-18c)

Coșul de fum colectiv este un sistem de evacuare a gazelor arse adecvat pentru a colecta și a evacua gazele de ardere provenind de la mai multe aparate, instalate la mai multe etaje ale unei clădiri.

Coșurile de fum colective cu presiune pozitivă pot fi utilizate numai pentru aparate în condensare de tip C. Drept urmare, configurația B53P/B23P este interzisă. Instalarea centralelor pe coșurile de fum colective cu presiune este permisă exclusiv pentru G20. Centrala este dimensionată să funcționeze corect până la o presiune maximă internă a coșului de fum care să nu depășească valoarea de 25 Pa. Asigurați-vă că turajul ventilatorului este conform cu specificațiile din tabelul „Date tehnice”. Asigurați-vă că tuburile de aspirare a aerului și de evacuare a gazelor de ardere sunt etanșe.

AVERTISMENTE:

- ⚠ Toate aparatele conectate la un coș colectiv trebuie să fie de același tip și trebuie să aibă caracteristici de ardere asemănătoare.
- ⚠ Numărul de aparate care pot fi conectate la un coș colectiv cu presiune pozitivă este stabilit de proiectantul coșului.

Centrala este proiectată să fie conectată la un coș de fum colectiv dimensionat astfel încât să funcționeze în condiții în care presiunea statică a conductei colective pentru gaze arse poate depăși presiunea statică a conductei colective de aer de 25 Pa în condițiile în care n-1 centrale funcționează la capacitate termică nominală maximă și 1 centrală la capacitatea termică minimă permisă de comenzi.

! Diferența minimă de presiune permisă între evacuarea gazelor arse și admisia aerului de ardere este de -200 Pa (inclusiv - 100 Pa reprezentând presiunea vântului).

Pentru ambele tipuri de evacuare sunt disponibile și alte accesorii suplimentare (coturi, prelungiri, terminale etc.) care fac posibile configurațiile de evacuare a gazelor de ardere prevăzute în manualul de utilizare a centralei.

! Montajul conductelor trebuie să aibă loc în așa fel încât să se evite acumulările de condens care vor împiedica evacuarea corectă a gazelor de ardere.

! Trebuie prevăzută o plăcuță cu date de identificare în punctul de racordare cu conducta colectivă pentru gaze arse. Plăcuța trebuie să conțină cel puțin următoarele informații:

- coșul de fum colectiv este dimensionat pentru centrale de tip C(10)
- debitul masic maxim admisibil al gazelor de ardere în kg/h
- dimensiunile conexiunii la conductele comune
- un avertisment privind deschiderile pentru evacuarea aerului și admisia gazelor de ardere de la coșul de fum colectiv sub presiune; aceste deschideri trebuie să fie închise, iar etanșeitatea lor trebuie verificată atunci când centrala este deconectată
- numele producătorului conductei colective pentru gaze arse sau simbolul de identificare a acesteia.

! Consultați normele în vigoare cu privire la evacuarea gazelor de ardere și prevederile în acest sens la nivel local.

! Conducta pentru gaze arse trebuie selectată în mod corespunzător pe baza parametrilor prezentați mai jos.

	lungime maximă	lungime minimă	UM
ø 60-100	4,5	0,5	m
ø 80	4,5	0,5	m
ø 80/125	4,5	0,5	m

! Terminalul conductei colective trebuie să genereze tiraj.

! Înainte de efectuarea oricărei operațiuni, deconectați aparatul de la sursele de alimentare cu energie electrică.

! Înainte de montaj, aplicați lubrifiant necoroziv pe garnituri.

! Conducta de evacuare a gazelor de ardere trebuie să fie înclinată, în cazul unei conducte orizontale, cu 3° înspre centrală.

! Numărul și caracteristicile aparatelor conectate la coșul de fum trebuie să corespundă caracteristicilor reale ale coșului de fum respectiv.

! Condensul se poate scurge în interiorul centralei.

! Valoarea maximă de recirculare permisă în condiții de vânt este de 10%.

! Diferența maximă de presiune admisă (25 Pa) între orificiul de admisie a gazelor de ardere și orificiul de evacuare a aerului unui coș de fum colectiv nu poate fi depășită în condițiile în care n-1 centrale funcționează la capacitate termică nominală maximă și 1 centrală la capacitatea termică minimă permisă de comenzi.

! Conducta colectivă pentru gaze arse trebuie să fie adecvată pentru o suprapresiune de cel puțin 200 Pa.

! Coșul de fum colectiv nu trebuie să fie echipat cu un dispozitiv de rupere de tiraj-protecție la vânt.

În acest punct se poate trece la instalarea coturilor și prelungirilor, disponibile ca accesoriu, în funcție de tipul de instalare dorit.

Lungimile maxime permise pentru conducta de evacuare a gazelor de ardere și pentru conducta de aspirare a aerului sunt indicate în manualul de instrucțiuni al dispozitivului de referință.

Cu instalarea C(10), în orice caz, raportați numărul de viteze ale ventilatorului (rpm) pe eticheta amplasată lângă placa de fabricație.

3.14 Umplerea sistemului de încălzire și eliminarea aerului (Fig. 19)

Observație: Când eliminați aerul din centrală, folosind robinetul de dezaerisire (A), sifonul se umple; asigurați-vă că nivelul nu depășește limita indicată în figură, închizând eventual robinetul de dezaerisire (A).

Observație: chiar dacă centrala termică este echipată cu un dispozitiv de umplere semi-automat, prima operație de umplere trebuie efectuată prin rotirea robinetului de umplere (B) cu centrala termică OPRITĂ.

Observație: de fiecare dată când centrala termică este alimentată, se efectuează **ciclul automat de aerisire**

Observație: prezența unei alarme de solicitare a apei (40, 41 sau 42) nu permite efectuarea ciclului de aerisire. Prezența unei solicitări de apă caldă menajeră în timpul ciclului de aerisire întrerupe ciclul de aerisire.

După efectuarea racordărilor hidraulice, umpleți instalația de încălzire după cum urmează:

- Setați centrala termică la OPRIT
- Deschideți ușor robinetul de dezaerisire (A) și robinetul de umplere a sistemului (B)
- După aproximativ un minut, închideți robinetul de dezaerisire (A)
- Așteptați ca presiunea să crească: verificați dacă a ajuns la 1-1,5 bari; apoi închideți robinetul de umplere a sistemului (B).

Observație: dacă presiunea rețelei este mai mică de 1 bar, mențineți deschis robinetul de umplere a sistemului (B) în timpul desfășurării ciclului de aerisire și închideți-l la finalizarea acestuia.

- Pentru a porni ciclul de aerisire, întrerupeți alimentarea electrică timp de câteva secunde; reconectați alimentarea electrică lăsând centrala OPRITĂ. Verificați dacă robinetul de gaz este închis.
- La terminarea ciclului, dacă presiunea circuitului a scăzut, deschideți robinetul de umplere (B) din nou pentru a aduce presiunea la nivelul recomandat (1-1,5 bari)

Centrala este gata de funcționare după ciclul de aerisire.

- Eliminați aerul din sistemul de apă menajeră (radiatoare, colectoare zonale etc.) folosind supapele de purjare.
- Verificați din nou dacă presiunea sistemului este corectă (în mod ideal 1-1,5 bari) și restabiliți nivelurile, dacă este necesar.
- Dacă se observă aer în timpul funcționării, repetați ciclul de aerisire.
- După finalizarea operațiunilor, deschideți robinetul de gaz și porniți centrala. În acest moment, este posibil să se efectueze orice solicitare de încălzire.

3.15 Golirea instalației de încălzire (Fig. 19)

Înainte de golire, setați centrala termică la OPRIT și întrerupeți alimentarea electrică prin poziționarea întrerupătorului principal al sistemului la „oprit”.

- Închideți robinetele instalației de încălzire (dacă sunt prezente).
- Deschideți robinetul de dezaerisire (A)
- Conectați o țevă la supapa de evacuare a sistemului (C), apoi slăbiți-o manual pentru a permite scurgerea apei.
- După finalizarea operațiunilor, scoateți țeava din supapa de evacuare a sistemului și închideți din nou robinetele de evacuare ale sistemului (C) și robinetele de dezaerisire(A).

3.16 Golirea circuitului de apă caldă menajeră

Ori de câte ori există riscul de îngheț, sistemul de apă caldă menajeră trebuie golit în modul următor:

- Închideți robinetul de alimentare cu apă principal
- deschideți toți robinetele de apă caldă și rece
- goliți punctele cele mai joase.

3.17 Sifon de condensare (Fig. 19)

La pria pornire a cazanului, sifonul pentru colectarea condensului este gol.

La eliminarea aerului din sifon, acesta se umple.

- Deschideți ușor robinetul de dezaerisire (A) și mențineți-l deschis până la terminarea apei din sifon.
- Închideți robinetul de dezaerisire (A)
- Verificați dacă nu există scurgeri pe la zona de conectare a dispozitivului SRD și dacă dispozitivul permite lichidului să curgă corect.
- Verificați dacă presiunea instalației nu a scăzut sub 1 bar. Dacă este necesar, umpleți instalația.

Repetati această operațiune în timpul operațiunilor de întreținere.

VERIFICAȚI DACĂ SIFONUL ORIFICIULUI DE GOLIRE A CONDENSULUI CONȚINE APĂ; DACĂ NU A FOST UMLUT, PROCEDAȚI CONFORM DESCRIERII DE MAI SUS.

3.18 Pompă de circulație

Prevalența reziduală a pompei de circulație

Centrala este deja dotată cu o pompă de circulație cu conexiuni hidraulice și electrice, a cărei performanță utilă disponibilă este indicată pe grafic.

Modulația este gestionată prin POMPA CICLULUI DE FUNCȚIONARE - nivel de acces **ÎN ATENȚIA INSTALATORULUI.**

Pompa de circulație este setată din fabrică cu prevalență de 6 metri.

Centrala este dotată cu un sistem anti-blocare care activează un ciclu de funcționare după fiecare 24 de ore de pauză, cu selectorul de funcție în orice poziție.

! Funcția „anti-blocare” este activă numai când centrala termică este alimentată cu energie electrică.



Este strict interzisă acționarea pompei de circulație fără apă.

Dacă trebuie să folosiți o curbă diferită, puteți selecta nivelul dorit al pompei de circulație.

În continuare sunt descrise caracteristicile principale și modulele de setare a funcționării dorite pentru acestea.

3.18.1 Interfață utilizator

Observație: Interfața utilizatorului constă dintr-o tastă (A), un LED roșu/verde (B) și patru LED-uri galbene (C) așezate în linie.

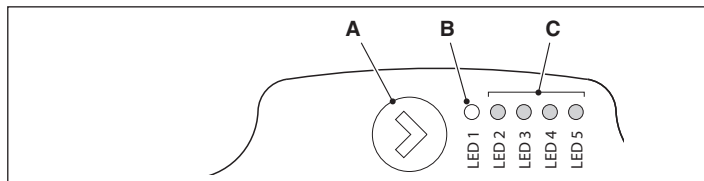

Interfața utilizatorului permite vizualizarea performanțelor de funcționare (starea de funcționare și starea alarmelor) și setarea modului de funcționare a pompei de circulație.

Performanțele indicate de LED-urile (B) și (C) sunt întotdeauna vizibile în timpul funcționării normale a pompei de circulație, în timp ce setările se fac prin apăsarea butonului (A).

3.18.2 Indicarea stării de funcționare

Atunci când pompa de circulație este în funcțiune, LED-ul (B) este verde. Cele patru LED-uri galbene (C) indică consumul de energie electrică (P1) astfel cum este prezentat în tabelul de mai jos

Stare LED	Stare POMPĂ DE CIRCULAȚIE	Consum în % al P1 MAX (*)
LED verde aprins + 1 LED galben aprins	Operațiune minimă	0-25
LED verde aprins + 2 LED-uri galbene aprinse	Operațiune minimă-medie	25-50
LED verde aprins + 3 LED-uri galbene aprinse	Operațiune medie-maximă	50-75
LED verde aprins + 4 LED-uri galbene aprinse	Operațiune maximă	100

(*) Pentru puterea (P1) absorbită de pompa de circulație, consultați indicațiile din tabelul „Date tehnice”.

3.18.3 Indicarea stării de alarmă

Dacă pompa de circulație a detectat una sau mai multe alarme, LED-ul bicolor (B) este roșu. Cele patru LED-uri galbene (C) indică tipul de alarmă, astfel cum este prezentat în tabelul următor.

Stare LED	Descriere ALARMĂ	Stare POMPĂ DE CIRCULAȚIE	REMEDIERE posibilă
LED roșu aprins + 1 LED galben aprins (LED 5)	Arborele cotit este blocat	Încercare de pornire la fiecare 1,5 secunde	Așteptați sau deblocați arborele cotit
LED roșu aprins + 1 LED galben aprins (LED 4)	Tensiune scăzută de intrare	Doar avertizare. Circulatorul continuă să funcționeze	Verificați tensiunea de intrare
LED roșu aprins + 1 LED galben aprins (LED 3)	Defecțiuni de alimentare electrică sau pompă de circulație defectă	Pompa de circulație s-a oprit	Verificați alimentarea cu energie electrică sau înlocuiți pompa de circulație

⚠ Dacă există mai multe alarme, pompa de circulație va afișa numai alarma cu cea mai mare prioritate.

3.18.4 Afișarea setărilor active

Cu pompa de circulație alimentată, configurația activă a pompei de circulație poate fi vizualizată apăsând scurt butonul (A). LED-urile indică setările active.

În această etapă nu poate fi realizată nicio modificare a configurației pompei de circulație. După ce au trecut două secunde de la apăsarea butonului (A), interfața utilizatorului revine la afișajul stării de funcționare normală.

Funcția de blocare a tastelor

Funcția de blocare a tastelor este concepută pentru a evita o modificare accidentală a setărilor sau utilizarea improprie a pompei de circulație.

Când funcția de blocare este activată, apăsarea lungă a butonului (A) este inhibată. Acest lucru împiedică intrarea utilizatorului în secțiunea de setare a modurilor de funcționare a pompei de circulație.

Activarea/dezactivarea funcției de blocare a tastelor se realizează prin apăsarea timp de mai mult de 10 secunde a butonului (A). În timpul acestei etape, toate LED-urile (C) vor clipi timp de 1 secundă.

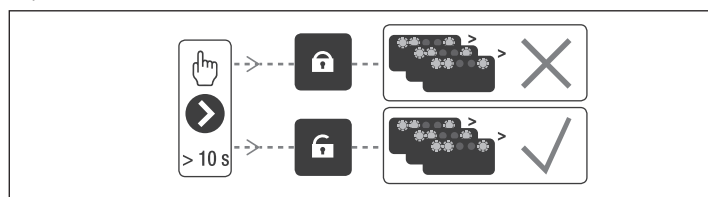

3.18.5 Variația prevalenței pompei de circulație

În timpul funcționării normale, pompa de circulație funcționează cu setarea din fabrică sau cu ultima setare realizată.

Pentru a varia configurația:

- Asigurați-vă că funcția de blocare a tastelor este dezactivată
- Apăsați butonul (A) pentru mai mult de 2 secunde până când LED-urile încep să clipească. Apăsând scurt butonul (A) pentru mai puțin de 10 secunde, interfața utilizatorului va afișa următoarele setări. Diferitele setări disponibile vor apărea într-o secvență ciclică
- Dacă butonul (A) nu este apăsat, va fi salvată ultima setare.

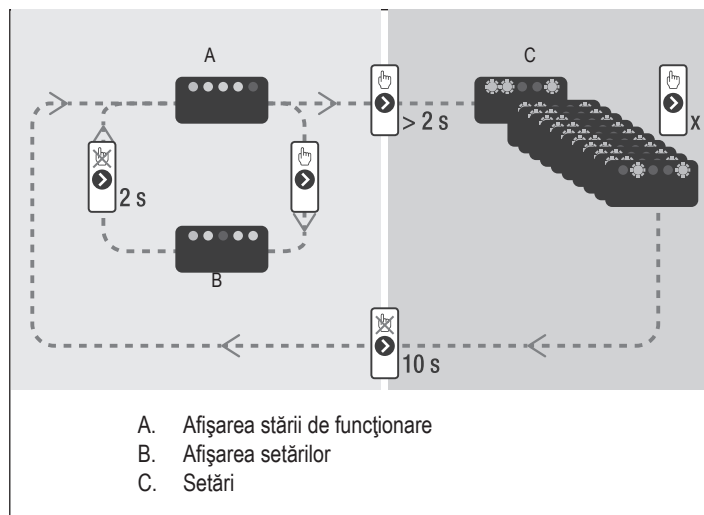

- Apăsarea butonului (A) vă permite să vă întoarceți la „afișarea setărilor active” și să verificați dacă LED-urile (B) și (C) indică, pentru 2 secunde, ultima setare realizată
- Prin neapăsarea butonului (A) pentru mai mult de 2 secunde, interfața utilizatorului va „afișa starea de funcționare”.

Setările disponibile sunt prezentate în continuare împreună cu reprezentarea corespunzătoare a LED-urilor (B) și (C).

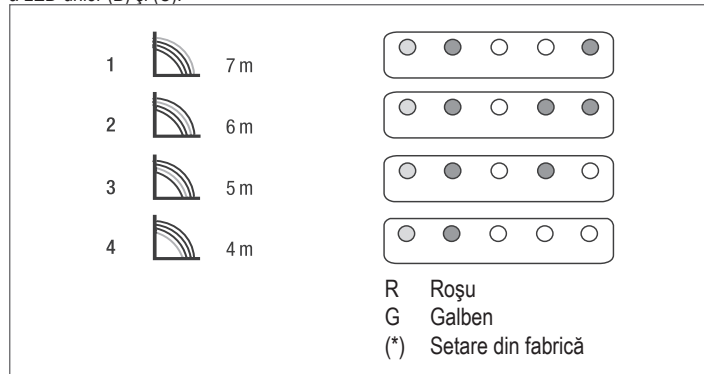

IMPORTANT

În cazul în care se configurează curbe de 3 (5 metri) sau 4 (4 metri), este nevoie să înlocuiți bypass-ul cu cel furnizat la livrare urmând procedura din continuare:

- deconectați alimentarea cu energie electrică de la cazan poziționând întrerupătorul general al instalației pe închis
- închideți robinetele instalațiilor și goliți circuitul de încălzire a cazanului
- îndepărtați dispozitivul de fixare de pe capacul bypass-ului (D)
- îndepărtați capacul corpului bypass (E)
- înlocuiți supapa bypass (F) cu aceea din dotare
- remontați capacul pe corpul bypass-ului și clema acestuia.

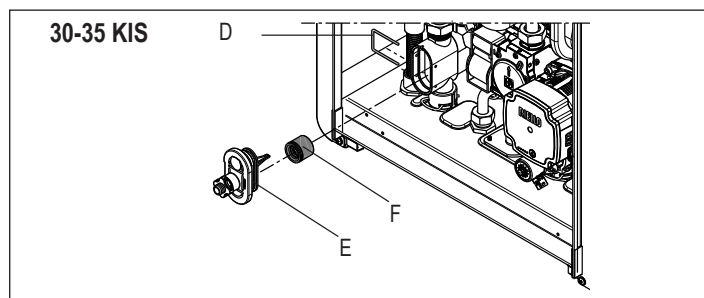
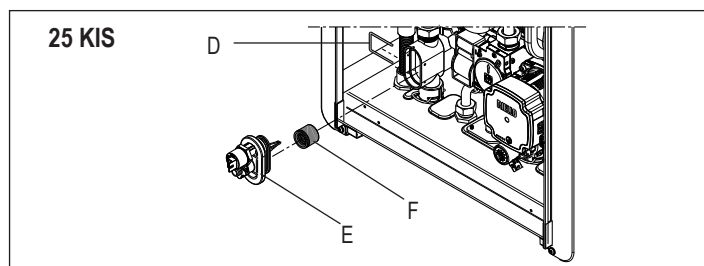

4 PANOU DE COMANDĂ (REC10)

Comanda la distanță REC10 are o funcție de interfață a aparatului, care afișează setările sistemului și oferă acces la parametri.

Mijlocul ecranului principal afișează temperatura pe tur a apei calde menajere (dacă există un cilindru de stocare cu sondă - opțional), cu excepția cazului în care există o solicitare de încălzire în modul de încălzire; în acest caz, este afișată temperatura pe tur a centralei termice.

Valoarea exprimată în bari se referă la presiunea apei în instalație.

În partea de sus a ecranului sunt afișate informațiile referitoare la data și ora curente, precum și la temperatura exterioară, dacă este disponibilă.

Pe partea stângă și pe partea dreaptă sunt afișate pictogramele care indică starea sistemului, semnificația acestora fiind următoarea:

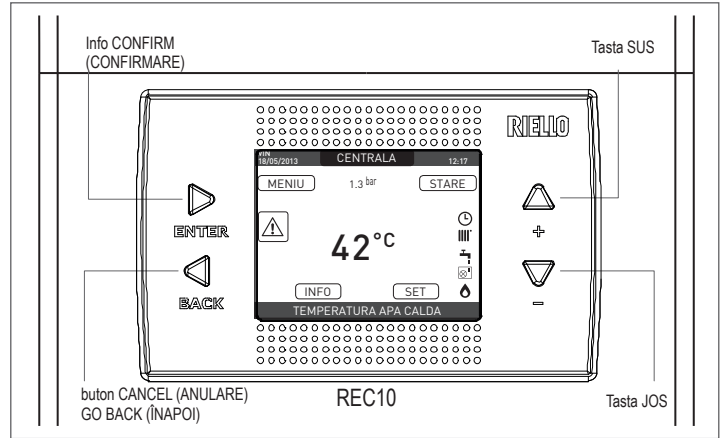

REC10	Panou de comandă centrală termică	
Zona tastelor		ENTER = confirmare
		BACK = Revenire la pagina anterioară / anulare selecție Revenire la ecranul principal (apăsare > 2 sec.)
		+ = Vă permite să alegeți între opțiunile: CENTRALA, STARE, SET, INFO, MENU și să navigați în submeniuri derulând în sus
		- = Vă permite să alegeți între opțiunile: CENTRALA, STARE, SET, INFO, MENU și să navigați în submeniuri derulând în jos

	Această pictogramă indică faptul că a fost setat modul de stare de funcționare OPRIT. Fiecare solicitare de aprindere este ignorată, cu excepția funcției anti-îngheț. Pompa anti-blocare, vana cu trei căi și funcția anti-îngheț rămân active.
	Această pictogramă indică faptul că modul IARNĂ a fost selectat (funcție ÎNCĂLZIRE activată). Dacă o solicitare de încălzire din zona principală este în desfășurare, pictograma va fi intermitentă.
	Această pictogramă indică faptul că circuitul pentru producerea apei calde menajere este activat. Când este în curs o cerere de apă menajeră, pictograma clipește. Litera P situată în poziție mai înaltă față de pictograma pentru apă menajeră arată că funcția de preîncălzire a centralei este activată; litera P aprinsă intermitent arată că este în curs o cerere de preîncălzire.
	Când este activată funcția „programare orară încălzire centrală”, această pictogramă indică faptul că încălzirea instalației (zona principală) este în modul AUTOMAT (gestionarea cererilor de încălzire urmează programarea orară setată). Dacă funcția de încălzire nu este activată în intervalul de timp curent, pictograma va fi barată.
	Când este activată funcția „programare orară încălzire centrală”, această pictogramă indică faptul că încălzirea instalației (zona principală) este în modul MANUAL (gestionarea cererilor de încălzire nu urmează programarea orară setată, dar este activă întotdeauna).
STINS	Această pictogramă indică faptul că sistemul (zona principală) a fost setat la oprit (nu este activ).
	Această pictogramă indică faptul că sistemul detectează prezența unei flăcări.
	Această pictogramă indică prezența unei anomalii și este întotdeauna intermitentă.

Afișajul panoului de comandă REC10 este echipat cu noua „Bară colorată” care informează rapid utilizatorul cu privire la funcționarea centralei termice.

Stările de funcționare și alarmele sunt grupate pe 4 culori:

- VERDE: funcționare normală, instalația deservește solicitări de apă caldă menajeră/ încălzire sau alte funcții automate ca de exemplu, anti-legionella, anti-îngheț, curățare gaze arse etc. Textul derulând descrie funcția activă în momentul respectiv
- GALBEN: prezența anomaliilor care ar putea fi rezolvate de către utilizator, care permit produsului să funcționeze chiar parțial. Un triunghi de eroare pe afișaj oferă acces la detalii despre anomalie ca de exemplu, „call for service” (solicitare service), defecțiune a sondei de apă caldă menajeră etc...
- ROȘU: prezența anomaliilor de blocare care necesită intervenția Centrului de asistență tehnică. Un triunghi de eroare pe afișaj oferă acces la detalii despre anomalie ca de exemplu, „stop for service” (oprire pentru service), blocare etc...
- GRI: instalația este gata să îndeplinească orice solicitări sau funcții, nicio anomalie detectată.

Dacă mai multe condiții sunt prezente în același timp, semnalul de pe ecranul principal corespunde celei mai mari priorități, în următoarea ordine ascendentă: Gri, Verde, Galben și Roșu.

Apăsând tastele „SUS” și „JOS” este posibilă selectarea următoarelor opțiuni:

- **CENTRALA:** apariția unui mesaj în mișcare pe afișaj poate indica mai curând temperatura sondei pentru apă menajeră, și nu pe cea a sondei de tur a centralei
- **STARE (când este selectat ecranul INSTALAȚIE):** pentru a seta starea centralei (OFF, VARĂ sau IARNĂ) și, când este gestionată de termostatul de ambient, modul de funcționare din zona principală în modul încălzire (PORNITĂ sau OPRITĂ în cazul în care programarea orară nu este activată, AUTO în funcție de programarea orară, MANUALĂ sau OPRITĂ dacă programarea orară este activată)

- **SET:** pentru a seta valoarea punctului de referință pentru încălzire sau apă menajeră sau pentru activarea preîncălzirii
 - **INFO:** pentru a afișa valoarea variabilelor sistemului
 - **MENIU:** pentru a accesa meniul de configurare a sistemului
- Meniul de configurare este organizat cu o structură arborescentă pe mai multe niveluri. Cu tasta „ENTER” (INTRODUCERE) se accesează submeniul selectat, cu tastele „SUS” și „JOS” se poate naviga în submeniuri, iar cu tasta „BACK” (ÎNAPOI) se revine la nivelul anterior.

Pentru fiecare submeniu a fost definit un nivel de acces: Nivel UTILIZATOR disponibil întotdeauna; Nivel TEHNIC protejat cu parolă.

Mai jos este un rezumat al structurii arborescente MENU al REC10.



Este posibil ca unele informații să nu fie disponibile pe REC10, în funcție de nivelul de acces, starea aparatului sau configurația sistemului.

Structura arborelui de MENIURI al REC10

MENIU	VALOARE IMPLI-CITĂ SETATĂ DIN FABRICĂ	VALOARE MINIMĂ	VALOARE MAXIMĂ	NOTE NIVEL DE ACCES	VALOARE SETATĂ
— SETARI				UTILIZATOR	
— TIMP&DATA				UTILIZATOR	
— LIMBA		ITALIANO / ENGLISH / ...		UTILIZATOR	
— RETROILUMINARE	5 min	1 min	15 min	UTILIZATOR	
— PROGRAM ORAR				UTILIZATOR	
— PRINCIPAL				UTILIZATOR Numai dacă POR = 1	
— ZONA 1				UTILIZATOR Numai dacă POR = 1	
— ZONA 2				UTILIZATOR Numai dacă POR = 1	
— ACM				UTILIZATOR	
— ACM POMPA DE CALDURA				UTILIZATOR	
— TEHNIC				ÎN ATENȚIA INSTALATORULUI	
— INSTALARE				ÎN ATENȚIA INSTALATORULUI	
— MANAGER ZONA				ÎN ATENȚIA INSTALATORULUI	
— MODIFICATI ZONA	PRINCIPAL	PRINCIPAL / ZONA 1 / ZONA 2		ÎN ATENȚIA INSTALATORULUI	
— TIP ACȚIONARE	ITRF05/AKM	ITRF05/AKM	BE16	ÎN ATENȚIA INSTALATORULUI Numai zona PRINCIPALĂ	
— TIP CERERE	TERMOSTAT	TERMOSTAT / SONDA TEMPERATURA / REC10 MASTER / REC10 SLAVE		ÎN ATENȚIA INSTALATORULUI	
— ADRESA BE16	--	1	6	ÎN ATENȚIA INSTALATORULUI Numai zone cu ACȚIONARE = BE16	
— CONF HIDRAULICA	ZONA DIRECTA	ZONA DIRECTA	ZONA AMESTEC	ÎN ATENȚIA INSTALATORULUI Numai zone cu ACȚIONARE = BE16	
— TIP ZONA	TEMP INALTA	TEMP INALTA	TEMP JOASA	ÎN ATENȚIA INSTALATORULUI	
— SETARE MINIM INCALZIRE	20 °C (AT) 20 °C (BT)	20 °C	SETARE MAXIM INCALZIRE	ÎN ATENȚIA INSTALATORULUI	
— SETARE MAXIM INCALZIRE	80,5 °C (AT) 45 °C (BT)	SETARE MINIM INCALZIRE	80,5 °C (AT) 45 °C (BT)	ÎN ATENȚIA INSTALATORULUI	
— SCHIMBATI NUMELE				ÎN ATENȚIA INSTALATORULUI	
— PI - PROPORTIONAL	5	0	99	SERVICE Numai zone de amestec cu ACȚIONARE=BE16	
— PI - INTEGRAL	10	0	99	SERVICE Numai zone de amestec cu ACȚIONARE=BE16	
— CURSA VANA	120 sec	0 sec	240 sec	SERVICE Numai zone de amestec cu ACȚIONARE=BE16	
— INCHIDERE LA PORNIRE	140 sec	0 sec	240 sec	SERVICE Numai zone de amestec cu ACȚIONARE=BE16	
— IESIRE PESTE	55 °C	0 °C	100 °C	SERVICE Numai zone BT cu ACȚIONARE=BE16	
— TIMP DE TESTARE IESIRE	0 min	0 min	240 min	SERVICE Numai zone BT cu ACȚIONARE=BE16	

MENIU		VALOARE IMPLI-CITĂ SETATĂ DIN FABRICĂ	VALOARE MINIMĂ	VALOARE MAXIMĂ	NOTE NIVEL DE ACCES	VALOARE SETATĂ
	T DE AȘTEPTARE IESIRE	2 min	AȚIONARE VANĂ	240 min	SERVICE Numai zone BT cu AȚIONARE=BE16	
	TIMP DE REPAUS IESIRE	2 min	0 min	240 min	SERVICE Numai zone BT cu AȚIONARE=BE16	
	TEMP ANTIINGHET	6 °C	-20 °C	50 °C	SERVICE Numai zone cu AȚIONARE = BE16	
	OFFSET ANTIINGHET	5 °C	1 °C	20 °C	SERVICE Numai zone cu AȚIONARE = BE16	
	TEMP EXT ANTIINGHET	10 °C	0 °C	100 °C	SERVICE Numai zone cu AȚIONARE = BE16	
	POR	0 (1 dacă REC10 este setat la temperatura AMBIANTĂ)	0	1	ÎN ATENȚIA INSTALATORULUI	
	ADAUGA ZONA				ÎN ATENȚIA INSTALATORULUI	
	STERGE ZONA				ÎN ATENȚIA INSTALATORULUI	
	CALIBRARE SENZOR	0,0 °C	-6,0 °C	6,0 °C	ÎN ATENȚIA INSTALATORULUI	
	RESETARE SISTEM				ÎN ATENȚIA INSTALATORULUI	
	PARAMETRI				ÎN ATENȚIA INSTALATORULUI	
	OPRIRE INCALZIRE	3 min	0 min	20 min	ÎN ATENȚIA INSTALATORULUI	
	HIST ON TEMP INALTA	5 °C	2 °C	10 °C	SERVICE	
	HIST OFF TEMP INALTA	5 °C	2 °C	10 °C	SERVICE	
	HIST ON TEMP JOASA	3 °C	2 °C	10 °C	SERVICE	
	HIST OFF TEMP JOASA	3 °C	2 °C	10 °C	SERVICE	
	CREȘTERE SETP T INALTA	5 °C	0 °C	10 °C	SERVICE	
	CREȘTERE SETP T JOASA	0 °C	0 °C	6 °C	SERVICE	
	SCADERE SETP RACIRE	0 °C	0 °C	10 °C	SERVICE	
	CICLU POMPA	85	41	100	ÎN ATENȚIA INSTALATORULUI	
	RESET CRONO INCALZIRE	FUNCTIE INACTIVA	FUNCTIE INACTIVA	FUNCTIE ACTIVA	ÎN ATENȚIA INSTALATORULUI	
	TERMOSTAT ACM	LEGAT DE	LEGAT DE	ABSOLUT	ÎN ATENȚIA INSTALATORULUI Numai în cazul configurației instantanee	
	ATENUARE IESIRE	DEZACTIVATI FUNCTIA	DEZACTIVATI FUNCTIA	ACTIVATI FUNCTIA	ÎN ATENȚIA INSTALATORULUI	
	INTARZ. INC POST-ACM	0	0	1	SERVICE	
	TIMP INTARZ. INCALZIRE	6 sec	1 sec	255 sec	SERVICE Dacă INTARZ. INC POST-ACM = 1	
	TRADUCTOR PRESIUNE	1	0	1	SERVICE	
	ACTIVATI INCARCAREA	1	0	1	SERVICE Numai dacă TRADUCTOR PRES = 1	
	INCEPERE INCARC SISTEM	0,6	0,4	1	SERVICE Numai dacă ACTIVATI INCARCAREA = 1	

MENIU		VALOARE IMPLI-CITĂ SETATĂ DIN FABRICĂ	VALOARE MINIMĂ	VALOARE MAXIMĂ	NOTE NIVEL DE ACCES	VALOARE SETATĂ
	PREINCALZIRE	0	0	1	ÎN ATENȚIA INSTALATORULUI Numai dacă gestionarea este efectuată de placa de comandă	
	INTARZIERE ACM	0 sec	0 sec	60 sec	ÎN ATENȚIA INSTALATORULUI Numai dacă gestionarea este efectuată de placa de comandă	
	DO_AUX1	0	0	2	ÎN ATENȚIA INSTALATORULUI	
	TERMOREGLARE				ÎN ATENȚIA INSTALATORULUI	
	CURBE CLIMATICE	PRINCIPAL	PRINCIPAL / ZONA 1 / ZONA 2		ÎN ATENȚIA INSTALATORULUI	
	PUNCT FIX	80,5 °C (AT) 45 °C (BT)	SETARE MINIM INCALZIRE	SETARE MAXIM INCALZIRE	ÎN ATENȚIA INSTALATORULUI Dacă SONDA EXTERNĂ NU este conectată	
	COMP NOCTURNA	FUNCTIE INACTIVA	FUNCTIE INACTIVA	FUNCTIE ACTIVA	ÎN ATENȚIA INSTALATORULUI Dacă SONDA EXTERNĂ este conectată	
		2,0	1,0	3,0	ÎN ATENȚIA INSTALATORULUI Dacă SONDA EXTERNĂ este conectată, tip solicitare TA și tip zonă AT	
	CURBA PANTA	0,4	0,2	0,8	ÎN ATENȚIA INSTALATORULUI Dacă SONDA EXTERNĂ este conectată, tip solicitare TA și tip zonă BT	
		2,0	0,1	5,0	ÎN ATENȚIA INSTALATORULUI Dacă tipul de solicitare este SONDĂ AMBIENTALĂ sau REC10	
	INFLUENTA AMBIENT	10	0	20	ÎN ATENȚIA INSTALATORULUI Dacă tipul de solicitare este SONDĂ AMBIENTALĂ sau REC10	
	OFFSET	20 °C	20 °C	40 °C	ÎN ATENȚIA INSTALATORULUI Dacă tipul de solicitare este SONDĂ AMBIENTALĂ sau REC10	
	RACIRE	18 °C	4 °C	20 °C	ÎN ATENȚIA INSTALATORULUI	
	TIPUL CLADIRII	5 min	5 min	20 min	ÎN ATENȚIA INSTALATORULUI Numai dacă SONDA EXTERNĂ este conectată	
	REACTIV. SONDA EXT.	20	0	255	ÎN ATENȚIA INSTALATORULUI Numai dacă SONDA EXTERNĂ este conectată	
	RANGE RATED	MAXIM INCALZIRE	MIN	MAXIM INCALZIRE	ÎN ATENȚIA INSTALATORULUI	
	CALIBRARE				ÎN ATENȚIA INSTALATORULUI	
	MIN	consultați TABELUL MULTIGAZ	1500 RPM	3000 RPM	ÎN ATENȚIA INSTALATORULUI	
	MAX	consultați TABELUL MULTIGAZ	5500 RPM	999 RPM	ÎN ATENȚIA INSTALATORULUI	
	MAXIM INCALZIRE	consultați TABELUL MULTIGAZ	MIN	MAX	ÎN ATENȚIA INSTALATORULUI	

MENIU	VALOARE IMPLI-CITĂ SETATĂ DIN FABRICĂ	VALOARE MINIMĂ	VALOARE MAXIMĂ	NOTE NIVEL DE ACCES	VALOARE SETATĂ
FUNCTIA COSAR				ÎN ATENȚIA INSTALATORULUI	
ACTIVATI FUNCTIA				ÎN ATENȚIA INSTALATORULUI	
DEZACTIVATI FUNCTIA				ÎN ATENȚIA INSTALATORULUI	
VITEZA MAX	MAX			ÎN ATENȚIA INSTALATORULUI	
VITEZA RANGE RATED	RANGE RATED			ÎN ATENȚIA INSTALATORULUI	
VITEZA MINIMA	MIN			ÎN ATENȚIA INSTALATORULUI	
MODIFICATI VITEZA	Turație actuală	MIN	MAX	ÎN ATENȚIA INSTALATORULUI	
ANTILEGIONELA	FUNCTIE SAPTAMANALA	FUNCTIE INACTIVA / FUNCTIE ZILNICA / FUNCTIE SAPTAMANALA		ÎN ATENȚIA INSTALATORULUI	
CICLU AERISIRE	FUNCTIA DEZACTIVATA	FUNCTIA DEZACTIVATA	FUNCTIA ACTIVATA	SERVICE	
FUNCTIA ACTIVATA				SERVICE	
FUNCTIA DEZACTIVATA				SERVICE	
OPRITI FUNCTIA				ÎN ATENȚIA INSTALATORULUI Numai dacă CICLU AERISIRE în curs	
RESETARE S. GAZE ARSE				ÎN ATENȚIA INSTALATORULUI	
ADAUGATI BOILER				ÎN ATENȚIA INSTALATORULUI Numai în cazul configurației instantanee	
BOILER				ÎN ATENȚIA INSTALATORULUI	
ELIMINATI BOILER				ÎN ATENȚIA INSTALATORULUI	
SETPOINT BOILER	50 °C	37,5 °C	60 °C	ÎN ATENȚIA INSTALATORULUI Numai dacă POMPA DE CĂLDURĂ activată pentru ACM	
PROTECT. INGHET BOILER	7 °C	0 °C	100 °C	SERVICE Numai dacă POMPA DE CĂLDURĂ activată pentru ACM	
OFFSET PROTECT. INGHET	5 °C	1 °C	20 °C	SERVICE Numai dacă POMPA DE CĂLDURĂ activată pentru ACM	
ADAUGATI INST. SOLARA				ÎN ATENȚIA INSTALATORULUI Numai dacă instalația solară nu este configurată	
SOLAR				ÎN ATENȚIA INSTALATORULUI	
ELIMINATI INST. SOLARA				ÎN ATENȚIA INSTALATORULUI	
T MAX BOILER	60 °C	10 °C	130 °C	ÎN ATENȚIA INSTALATORULUI	
DELTA T PORNIRE POMPA	8 °C	DELTA T OPRIRE POMPA	30 °C	ÎN ATENȚIA INSTALATORULUI	
DELTA T OPRIRE POMPA	4 °C	4 °C	DELTA T PORNIRE POMPA	ÎN ATENȚIA INSTALATORULUI	
DELAY INTERGRARE	0 min	0 min	199 min	ÎN ATENȚIA INSTALATORULUI	

MENIU

	VALOARE IMPLI-CITĂ SETATĂ DIN FABRICĂ	VALOARE MINIMĂ	VALOARE MAXIMĂ	NOTE NIVEL DE ACCES	VALOARE SETATĂ
T MIN COLECTOR	(--)	(--) / -30 °C	0 °C	ÎN ATENȚIA INSTALATORULUI	
T MAX COLECTOR	110 °C	T PROT COLECTOR	180 °C	ÎN ATENȚIA INSTALATORULUI	
T PROT COLECTOR	110 °C	80 °C	T MAX COLECTOR	ÎN ATENȚIA INSTALATORULUI	
T FUNCT COLECTOR	40 °C	T BLOCARE COLECTOR	95 °C	ÎN ATENȚIA INSTALATORULUI	
T BLOCARE COLECTOR	35 °C	-20 °C	T FUNCT COLECTOR	ÎN ATENȚIA INSTALATORULUI	
PWM POMPA COLECTOR	0 min	0 min	30 min	ÎN ATENȚIA INSTALATORULUI	
RACIRE BOILER	FUNCTIE INACTIVA	FUNCTIE INACTIVA	FUNCTIE ACTIVA	ÎN ATENȚIA INSTALATORULUI	
STARE POMPA SOLARA	OPRIT	OPRIT / PORNIT / AUTO		ÎN ATENȚIA INSTALATORULUI	
ADAugATI P DE CALDURA				ÎN ATENȚIA INSTALATORULUI Numai dacă pompa de căldură nu este configurată	
POMPA DE CALDURA				ÎN ATENȚIA INSTALATORULUI	
ELIMINATI P DE CALDURA				ÎN ATENȚIA INSTALATORULUI Numai dacă pompa de căldură nu este configurată	
UTILIZATI CONTACTE / UTILIZATI BUS	UTILIZATI BUS	UTILIZATI BUS	UTILIZATI CONTACTE	SERVICE	
ACTIVATI RACIREA / DEZACTIVATI RACIREA	DEZACTIVATI FUNCTIA	FUNCTIE ACTIVA	DEZACTIVATI FUNCTIA	ÎN ATENȚIA INSTALATORULUI	
UTILIZATI PENTRU ACM / NU UTILIZ. PENTRU ACM	ACM FUNCTIE INACTIVA	ACM FUNCTIE ACTIVA	ACM FUNCTIE INACTIVA	ÎN ATENȚIA INSTALATORULUI	
SETP DELTA ANTIINGHET	1 °C	0 °C	6 °C	SERVICE	
ACTIV REDUCEREA NOCT / DEZACT REDUCEREA NOCT	DEZACTIVATI FUNCTIA	FUNCTIE ACTIVA	DEZACTIVATI FUNCTIA	ÎN ATENȚIA INSTALATORULUI	
FRECVENTA REDUSA	100 %	50 %	100 %	SERVICE	
TEMP MINIMA EXTERNA	5 °C	-5 °C	20 °C	ÎN ATENȚIA INSTALATORULUI	
TEMP MINIMA EXT ACM	5 °C	-5 °C	20 °C	ÎN ATENȚIA INSTALATORULUI	
TEMP MINIMA EXT AVARIE	-10 °C	-20 °C	10 °C	ÎN ATENȚIA INSTALATORULUI	
INTARZ. INTEGR BOILER	30 min	1 min	240 min	SERVICE	
INTARZ. INTEGR PDC	30 min	1 min	240 min	SERVICE	
CENTRALA IN ASTEPTARE	2 min	1 min	60 min	SERVICE	
PDC IN ASTEPTARE	2 min	1 min	60 min	SERVICE	
OFFSET INTEGRARE	5 °C	0 °C	10 °C	SERVICE	
INTARZIERE IARNA VARA	0 h	0 h	24 h	SERVICE	
VALIDARE ALARMA	60 sec	1 sec	300 sec	SERVICE	
ACTIVATI POMPA AUTO / ACTIVATI POMPA ON	AUTO	PORNIT	AUTO	ÎN ATENȚIA INSTALATORULUI	
SETPPOINT ACM PDC	60 °C	20 °C	60 °C	SERVICE	
OFFSET ACM	10 °C	0 °C	25 °C	SERVICE	

MENIU	VALOARE IMPLI-CITĂ SETATĂ DIN FABRICĂ	VALOARE MINIMĂ	VALOARE MAXIMĂ	NOTE NIVEL DE ACCES	VALOARE SETATĂ
ACTIV. ISTORIC ALARME				SERVICE	
ISTORIC ALARME				ÎN ATENȚIA INSTALATORULUI	
USCARE SAPA	DEZACTIVATI FUNCTIA	DEZACTIVATI FUNCTIA	ACTIVATI FUNCTIA	ÎN ATENȚIA INSTALATORULUI	
DEZACTIVATI FUNCTIA				ÎN ATENȚIA INSTALATORULUI	
ACTIVATI FUNCTIA				ÎN ATENȚIA INSTALATORULUI	
FUNCTIE SETARI				SERVICE	
TF MIN	20 °C	15 °C	30 °C	SERVICE	
TF MAX	35 °C	30 °C	55 °C	SERVICE	
CONTROL COMBUSTIE				SERVICE	
ALEGETI COMBUSTIBILUL	GAZ NATURAL	GAZ NATURAL / GPL		SERVICE	
TIP CAZAN	A	A / B / C		SERVICE	
COMBUSTIE OFFSET	RESTABILIRE	RESTABILIRE	RESTABILIRE	SERVICE	
INFO SISTEM				SERVICE	

4.1 Acces la parametrii tehnici

Prin REC10 este posibil să accesați, folosind meniul TEHNIC, o serie de parametri care pot fi programați pentru a vă permite să personalizați funcționarea centralei termice:

- selectați MENU pe pagina principală a REC10 și apăsați „ENTER” (INTRODUCERE)



- mențineți tastele „BACK” (ÎNAPOI) și „JOS” apăsați în același timp pentru a intra în meniul parolă (aproximativ 5 sec.)



- cu tastele „SUS” și „JOS” selectați parola pentru a avea acces la nivelul de autorizare

INSTALATOR sau SERVICE, în funcție de nivelul meniului arborescent, apoi apăsați tasta „ENTER” (INTRODUCERE)

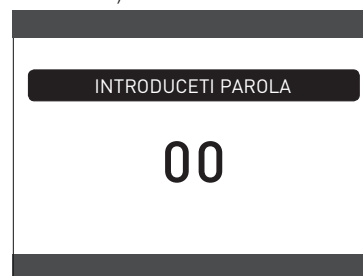

- selectați TEHNIC cu tastele „SUS” și „JOS”, confirmând selecția cu tasta „ENTER” (INTRODUCERE)



- accesați meniul dorit și modificați/vizualizați parametrul vizat (consultați „structura arborelui de MENIURI al REC10”).

Se poate reveni la ecranul de întâmpinare în orice moment, dacă apăsați timp de cel puțin 2 secunde tasta **CANCEL** (ANULARE).

5 PUNEREA ÎN FUNCȚIUNE

5.1 Verificări preliminare

Prima punere în funcțiune trebuie să fie efectuată de persoane competente, trimise de Centrul de asistență tehnică. Înainte de a porni centrala termică, verificați:

- dacă datele rețelelor de alimentare (electricitate, apă, gaz) corespund datelor de pe etichetă
- dacă țevile de evacuare a gazelor arse și țevile de admisie a aerului funcționează corect
- condițiile de întreținere regulată sunt garantate dacă centrala termică este amplasată în interiorul sau între elementele de mobilier
- etanșarea sistemului de admisie carburant
- dacă debitul de carburant corespunde valorilor cerute de centrala termică
- dacă sistemul de alimentare cu carburant este dimensionat pentru a asigura debitul corect la centrala termică și că dispune de toate dispozitivele de siguranță și de control cerute de reglementările actuale
- dacă pompa de circulație se rotește liber deoarece, în special după perioade lungi de inactivitate, depunerile și/sau resturile pot împiedica rotirea liberă.

Eventuala deblocare a arborelui pompei de circulație

- Introduceți o șurubelniță în gaura (1) a pompei de circulație.
 - Apăsați (a) și rotiți șurubelnița nr. 2 Phillips (b) până la deblocarea axului motorului.
- Efectuați operațiunea cu atenție maximă pentru a nu defecta componentele.

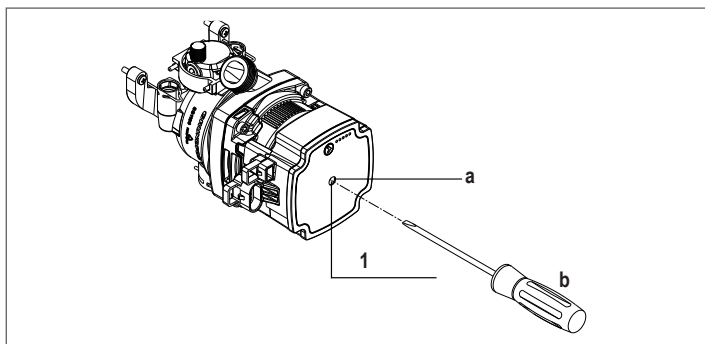

5.2 Programarea centralei termice

- Aduceți întrerupătorul general al instalației pe poziția „pornit”.

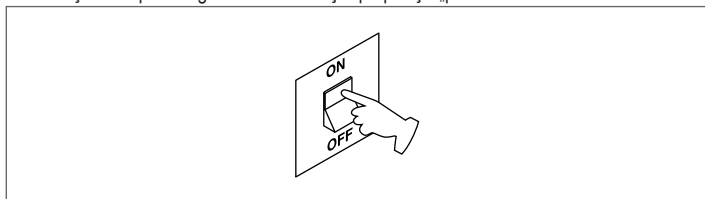

- Dacă este necesar, setați TIMP&DATA, setând ORE, MINUTE, ZI, LUNĂ și AN cu tastele „SUS” și „JOS”, confirmând selecția.



Observație: Este posibil să modificați setările TIMP&DATA, precum și LIMBA și durata iluminării din spate, mai târziu introducând MENIUL de pe ecranul principal și selectând SETĂRI.

- De fiecare dată când centrala termică este alimentată, se efectuează un ciclu automat de aerisire, care durează 4 min. Pentru a întrerupe ciclul de aerisire, efectuați procedura explicată în capitolul „Punerea în funcțiune inițială”.

- Aduceți centrala pe OFF (OPRIT) selectând meniul STARE din REC10 și apoi CENTRALĂ.



- Prin REC10 este posibil să accesați, folosind meniul TEHNIC, o serie de parametri care pot fi programați pentru a vă permite să personalizați funcționarea centralei termice bazată pe tipul de sistem.
- Apoi setați parametrii în funcție de modulele de funcționare dorite.

5.2.1 Configurarea centralei

- Accesați parametri tehnici așa cum este explicat în secțiunea „Accesarea parametrilor tehnici”
- Selectați elementul PARAMETRI cu ajutorul tastelor „SUS” și „JOS”, confirmând selecția.

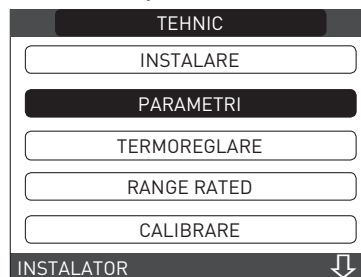

- Selectați una dintre opțiuni cu tastele „SUS” și „JOS”, confirmând selecția.

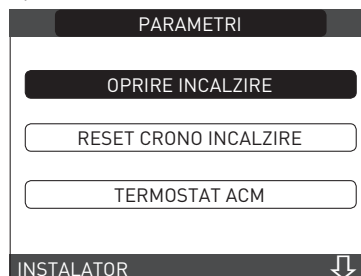

OPRIRE ÎNCĂLZIRE

Acest parametru vă permite să modificați valoarea pentru OPRIRE ÎNCĂLZIRE, referitoare la timpul de întârziere introdus pentru reaprinderea arzătorului față de cel oprit pentru a atinge temperatura pentru încălzire. Setarea din fabrică pentru acest parametru este de 3 minute și poate fi setată la o valoare cuprinsă între 0 min. și 20 min., selectând-o pe cea dorită cu tastele „SUS” și „JOS”, confirmând selecția.

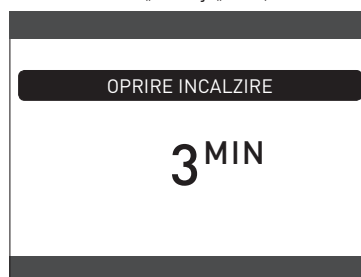

RESET CRONO ÎNCĂLZIRE

Acest parametru vă permite să aduceți la zero valoarea pentru TEMPORIZARE PUTERE MAXIMĂ ÎNCĂLZIRE REDUSĂ, în timpul căreia viteza ventilatorului este limitată la 75% din puterea maximă setată pentru încălzire, și TEMPORIZARE OPRITĂ FORȚAT ÎNCĂLZIRE. Valoarea din fabrică pentru acest parametru este FUNCȚIE INACTIVĂ, alegeți valoarea FUNCȚIE ACTIVĂ utilizând tastele „SUS” și „JOS”, confirmând decizia de resetare a temporizărilor.

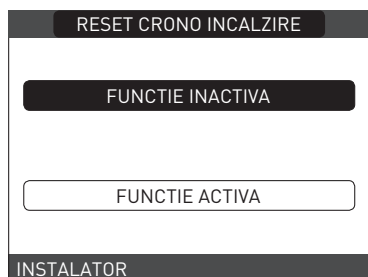

- TERMOSTATE ACM

Acest parametru vă permite să setați tipul de TERMOSTATE APĂ MENAJERĂ. Valoarea din fabrică pentru acest parametru este LEGAT DE, adică pe apă menajeră centrala se oprește la punctul de referință +5°C și se reaprinde la punctul de referință +4°C. Pentru a alege dintre valorile ABSOLUT, când centrala pentru apă caldă menajeră se va opri mereu la 65 °C și va reporni la 63 °C, utilizați tastele „SUS” și „JOS”.

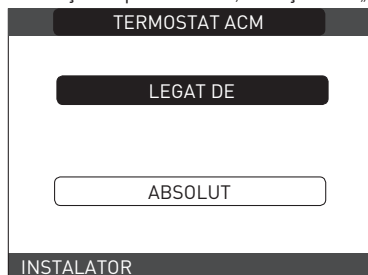

- PREÎNCĂLZIRE

Prin setarea parametrului PREÎNCĂLZIRE = 1, se activează funcția de preîncălzire apă menajeră a centralei. Această funcție permite menținerea temperaturii apei calde din schimbătorul pentru apă menajeră, cu scopul de a reduce timpii de așteptare în timpul utilizării apei. Când funcția de preîncălzire este activată, simbolul P se aprinde fix în poziție mai înaltă față de pictograma pentru apă menajeră. În timpul aprinderii arzătorului în urma unei cereri de preîncălzire, simbolul P începe să lumineze intermitent. Pentru a dezactiva funcția de preîncălzire setați din nou parametrul PREÎNCĂLZIRE = 0, iar simbolul P se stinge. Funcția nu este activă atunci când centrala termică este oprită.



- Funcția TOUCH & GO

Dacă nu doriți ca PREÎNCĂLZIREA să fie întotdeauna activă și doriți ca apa caldă să fie disponibilă imediat, este posibilă preîncălzirea apei calde menajere cu doar câteva minute înainte de solicitare.

Setați parametrul PREÎNCĂLZIRE = 2 pentru a activa funcția TOUCH&GO. Această funcție vă permite, prin deschiderea și închiderea robinetului, să porniți preîncălzirea instantanee care pregătește apă caldă numai pentru acea solicitare de apă.

- DO_AUX1

Acest parametru vă permite să configurați operarea unui releu suplimentar (numai dacă este instalată placa de releu, care nu este livrată cu produsul) pentru a aduce o fază (230V c.a.) la o altă pompă de încălzire (pompă suplimentară) sau la o supapă de zonă. Setarea din fabrică pentru acest parametru este 0 și poate fi setat în intervalul 0 - 2, cu următoarele semnificații:

Pin 1 și 2 din X21	Nu prezent	Cu punte
DO_AUX1 = 0	gestionarea suplimentară a pompei	gestionarea supapei zonei
DO_AUX1 = 1	gestionarea supapei zonei	gestionarea supapei zonei
DO_AUX1 = 2	gestionarea suplimentară a pompei	gestionarea suplimentară a pompei

- DHW DELAY

Acest parametru vă permite să setați pornirea întârziată a centralei în modul apă caldă menajeră. Setarea din fabrică pentru acest parametru este 0 și poate fi programat în intervalul 0 - 60 sec.

5.2.2 Configurarea zonei

Se poate personaliza gestionarea zonei de încălzire, accesând meniul MANAGER ZONĂ.

- Accesați parametrii tehnici așa cum este explicat în secțiunea „Accesarea parametrilor tehnici”
- Selectați pe rând elementele INSTALARE, MANAGER ZONĂ și MODIFICA ZONĂ cu ajutorul tastelor „SUS” și „JOS” și confirmați selecția.

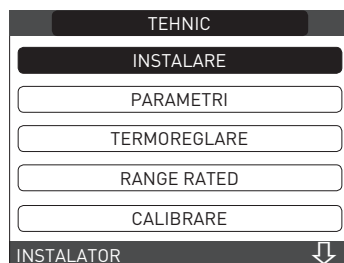

- Selectați zona de încălzire dorită și apoi alegeți una dintre opțiuni cu tastele „SUS” și „JOS”, confirmând selecția:

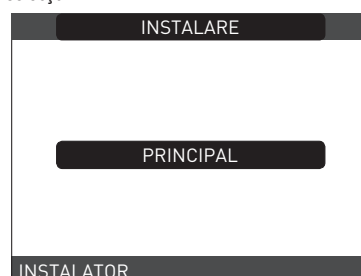

- TIP DE ACȚIONARE

Setați parametrul în cauză la ITRF05 / AKM (valoare implicită)

- TIP CERERE

Acest parametru vă permite să specificați tipul de solicitare de căldură, este posibil să alegeți dintre următoarele opțiuni:

TERMOSTAT (setare din fabrică): solicitarea de încălzire este generată cu un termostat PORNIT/OPRIT

REC10 MASTER: solicitarea de încălzire la centrala termică este generată de REC10 MASTER care preia funcția INTERFAȚĂ APARAT

- TIPUL ZONEI

Acest parametru vă permite să specificați tipul de zonă care urmează să fie încălzită, este posibil să alegeți dintre următoarele opțiuni:

TEMPERATURĂ RIDICATĂ (setare din fabrică)

TEMPERATURĂ SCĂZUTĂ

- SET MIN ÎNCĂLZ

Acest parametru vă permite să specificați punctul de setare pentru încălzire minimă posibilă (interval 20 °C - 80,5 °C, implicit 20 °C pentru sistemele cu temperatură ridicată - interval 20 °C - 45 °C, implicit 20 °C pentru sistemele cu temperatură scăzută)

- SET MAX ÎNCĂLZ

Acest parametru vă permite să specificați punctul de setare pentru încălzire maximă posibilă (interval 20 °C - 80,5 °C, implicit 80,5 °C pentru sistemele cu temperatură ridicată - interval 20 °C - 45 °C, implicit 45 °C pentru sistemele cu temperatură scăzută)

- MODIFICARE NUME

Acest parametru vă permite să atribuiți un anumit nume zonei de încălzire

- POR

Acest parametru vă permite să activați programarea orară la încălzire pentru zona dorită, în cazul în care cererea de căldură este efectuată cu ajutorul termostatului de ambient.

Programare orară care nu este activată = 0

La închiderea contactului termostatului de ambient, cererea de căldură este mereu îndeplinită fără limitarea timpului.

Programare orară activată = 1

Când contactul termostatului de cameră se închide, solicitarea de încălzire este activată în funcție de programarea orară.

Observație: În acest caz, aveți grijă ca modul de funcționare a zonei să fie setat pe AUTO în meniul STARE.

5.2.3 Funcția programator orar (termostat de ambient)

Ori de câte ori sistemul de încălzire este gestionat de un termostat de cameră și, prin urmare, fără un program orar, este posibilă legarea solicitărilor de încălzire provenite de la dispozitiv la intervalele orare programabile prin setarea parametrului POR = 1 (consultați secțiunea „Configurarea zonei”); în alte cazuri este întotdeauna activată.

Pentru a avea acces la această funcție:

- selectați MENU pe pagina principală a REC10 și apăsați „ENTER” (INTRODUCERE)



- selectați ORAR cu tastele „SUS” și „JOS”, confirmând selecția



Din acest meniu este posibilă accesarea afișajului și reglarea programării orare pentru funcțiile de încălzire ale zonei. Pentru fiecare zi a săptămânii este posibil să se seteze până la 4 intervale, caracterizate printr-o oră de pornire și o oră de oprire.

Observație: Pentru mai multe detalii despre utilizarea programării orare, consultați MANUALUL DE UTILIZARE al REC10.

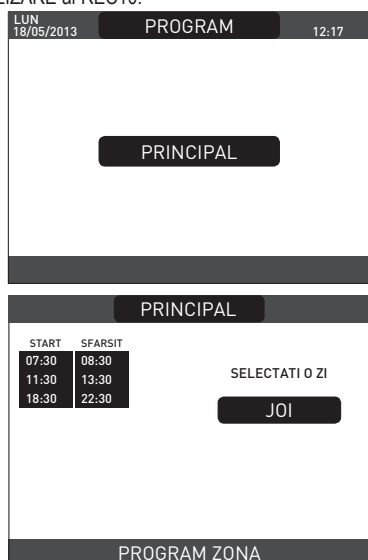

5.2.4 Setarea termoreglării

Termoreglarea funcționează numai cu senzorul de temperatură exterioară conectat și activ numai pentru funcția de ÎNCĂLZIRE; prin urmare, odată instalat, conectați senzorul de temperatură exterioară la conexiunile specifice de pe placa cu borne a centralei termice. În acest fel, este activată funcția de TERMOREGLARE.

Temperatura măsurată de către senzorul de temperatură exterioară este afișată pe pagina inițială din dreapta sus, alternând cu afișarea orei.

Când este activată termoreglarea (senzor de temperatură exterioară prezent), algoritmul pentru calculul automat al punctului de setare ieșire depinde de tipul de solicitare de încălzire. Oricum, algoritmul pentru termoreglare nu va utiliza direct valoarea temperaturii externe măsurate, ci o valoare calculată a temperaturii externe, care ține cont de izolația clădirii: în clădirile care sunt bine izolate, variațiile de temperatură exterioară vor avea un impact mai mic decât cele care sunt insuficient izolate prin comparație.

Activarea TERMOREGLĂRII apare în modul următor:

- accesați parametrii tehnici așa cum este explicat în secțiunea „Accesarea parametrilor tehnici”
- selectați ZONĂ cu tastele „SUS” și „JOS”, confirmând selecția.

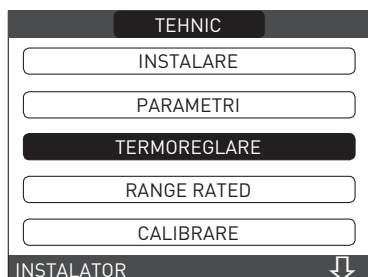

Utilizând REC10 este posibil să setați valoarea următorilor parametri:

TIPUL CLADIRII

Este o indicație a frecvenței cu care se actualizează valoarea temperaturii exterioare calculate pentru termoreglare, o valoare mică va fi utilizată pentru clădirile insuficient izolate.

Setare interval: [5min - 20min]

Setare din fabrică: [5min]

REACTIV. SONDA EXT.

Este o indicație a vitezei cu care variațiile temperaturii exterioare afectează valoarea temperaturii exterioare calculate pentru termoreglare, valorile scăzute indicând viteze mari.

Setare interval: [0 - 255]

Setare din fabrică: [20]

În acest moment, pentru a modifica valoarea parametrilor precedenți, procedați după cum este descris mai jos:

- accesați parametrii tehnici așa cum este explicat în secțiunea „Accesarea parametrilor tehnici”
- selectați în ordine TERMOREGLARE și TIPUL CLADIRII mai degrabă decât REACTIV. SONDA EXT. cu tastele „SUS” și „JOS”, confirmând selecția
- setați valoarea dorită cu tastele „SUS” și „JOS”, confirmând selecția.

Observație: Valoarea temperaturii exterioare calculată utilizată de algoritmul de termoreglare este afișată în meniul INFO din TEMP EXT TERMOREGLARE.

SOLICITARE DE LA TERMOSTATUL DE CAMERĂ SAU DE LA POR

(Programare orară încălzire)

În acest caz, punctul de setare ieșire depinde de temperatura exterioară pentru obținerea unei temperaturi ambiante de referință de 20 °C.

Există 2 parametri care se completează pentru a calcula punctul de setare ieșire:

- panta curbei de compensare (KT)
- decalaj pe temperatura ambiantă de referință.

SELECTAREA CURBEI DE COMPENSARE- (Fig. 20)

Curba de compensare pentru încălzire menține o temperatură teoretică de 20 °C în interior, atunci când temperatura exterioară este între +20 °C și -20 °C. Alegerea curbei depinde de temperatura exterioară minimă prevăzută (și, prin urmare, de locația geografică), precum și de temperatura pe tur prevăzută (și, prin urmare, de tipul de sistem). Aceasta este atent calculată de instalator pe baza următoarelor formule:

$$KT = T_{\text{tur proiect}} - T_{\text{shift}}$$

$$20 - T_{\text{exterioară concepție min.}}$$

$$T_{\text{com}} = \text{sistem standard } 30^{\circ}\text{C}$$

$$25^{\circ}\text{C instalații de încălzire în pardoseală}$$

Dacă din calcul reiese o valoare intermediară între două curbe, se recomandă să alegeți curba de compensație cea mai apropiată de valoarea obținută.

Exemplu: dacă valoarea obținută din calcul este 1,3, aceasta se găsește între curba 1 și curba 1,5. În acest caz, alegeți curba cea mai apropiată, adică 1,5.

Valorile KT setabile sunt după cum urmează:

instalație standard: 1,0÷3,0

sistem în pardoseală 0,2-0,8.

Folosind REC10 este posibilă setarea curbei de termoreglare selectate:

- accesați parametrii tehnici așa cum este explicat în secțiunea „Accesarea parametrilor tehnici”
- selectați în ordine TERMOREGLARE și CURBE CLIMATICE cu tastele „SUS” și „JOS”, confirmând selecția
- selectați zona de încălzire dorită cu tastele „SUS” și „JOS”, confirmând selecția
- setați curba climatică dorită cu tastele „SUS” și „JOS”, confirmând selecția.

DECALAJ LA TEMPERATURA AMBIANTĂ DE REFERINȚĂ - (Fig. 20)

În orice caz, utilizatorul poate modifica indirect valoarea punctului de setare ÎNCĂLZIRE care introduce un decalaj la temperatura de referință care poate varia în intervalul -5 - +5 (decalaj 0 = 20 °C).

COMPENSARE NOAPTE - (Fig. 20)

Ori de câte ori este conectat un temporizator programabil la intrarea TERMOSTAT DE CAMERĂ, din funcția \ TEHNIC \ TERMOREGLARE \ CURBE CLIMATICE \ PRINCIPALĂ, funcția NIVEL COMPENSARE NOAPTE poate fi activată.

În acest caz, când CONTACTUL este ÎNCHIS, solicitarea de încălzire este efectuată de senzorul de pe tur, pe baza temperaturii exterioare, pentru a obține o temperatură ambiantă nominală la nivelul ZI (20 °C).

DESCHIDEREA CONTACTULUI nu determină oprirea centralei, ci o reducere (translație paralelă) a curbei climatice pe nivelul NOAPTE (16 °C).

De asemenea, în acest caz, utilizatorul poate modifica indirect valoarea punctului de setare ÎNCĂLZIRE prin introducerea din nou a unui decalaj la temperatura de referință ZI (20 °C), mai degrabă decât NOAPTE (16 °C), care poate varia în intervalul [-5 - +5].

5.3 Prima punere în funcțiune

- Aduceți întrerupătorul general al instalației pe poziția „pornit”.
- Deschideți robinetul de gaz pentru a permite trecerea carburantului.

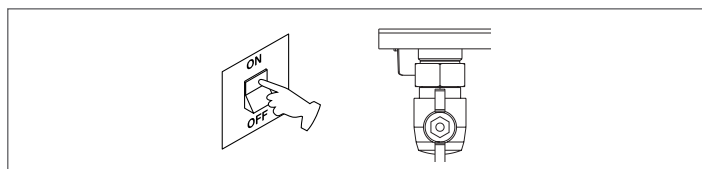

- Reglați termostatul de ambient la temperatura dorită (~20°C) sau, dacă instalația este dotată cu un cronotermostat sau programator orar sau REC10 setat ca regulator ambiental, verificați să fie „activ” și reglat (~20°C)
- Aduceți centrala în modul IARNĂ selectând din REC10 meniul de stare și apoi CENTRALĂ, în funcție de anotimp și de modul de funcționare ales.



- Dacă intervine o cerere de căldură și se aprinde arzătorul, pe afișaj apare pictograma . Centrala termică va porni și va continua să funcționeze până la atingerea temperaturilor setate, după care va reveni în starea de așteptare.

Ciclu de purjare

- ⚠ De fiecare dată când centrala termică este pornită, se efectuează un ciclu automat de aerisire, care durează 4 minute. Când ciclul de aerisire este în desfășurare, toate solicitările de încălzire sunt inhibitate, cu excepția solicitărilor de apă caldă menajeră atunci când centrala termică nu este setată la OPRIT și apare un mesaj derulant în partea inferioară a paginii principale a REC10.

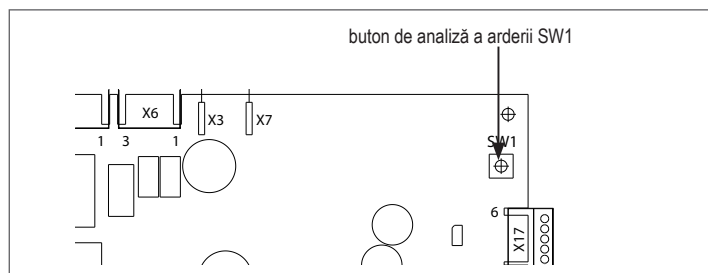

- ⚠ Ciclul de aerisire poate fi întrerupt în prealabil prin demontarea capacului de la panoul de comandă și prin apăsarea butonului de analiză a arderii SW1 sau unei alte opțiuni din meniul TEHNIC nal REC10 în modul următor:

- accesați parametrii tehnici așa cum este explicat în secțiunea „Accesarea parametrilor tehnici”
- selectați CICLU AERISIRE cu tastele „SUS” și „JOS”, confirmând selecția



- selectați elementul OPRITI FUNCȚIA cu ajutorul tastelor „SUS” și „JOS”, confirmând selecția.

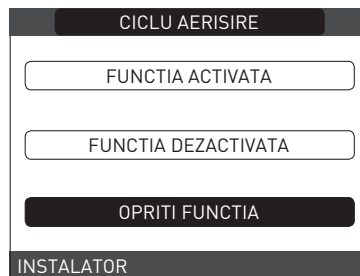

REC10 va afișa scurt un mesaj de așteptare, după care veți fi automat preluat în ecranul principal. De asemenea, ciclul de aerisire poate fi întrerupt, dacă centrala termică nu a fost setată la starea de oprire, de o solicitare de apă caldă menajeră.



- VARĂ : selectând modul de funcționare VARĂ în meniul STARE și apoi CENTRALĂ; se activează doar funcția tradițională de apă caldă menajeră. Pe REC10 este în mod normal afișată temperatura apei menajere furnizate de centrală.



- IARNĂ / : selectând modul de funcționare IARNĂ în meniul STARE și apoi CENTRALĂ, se activează funcțiile de încălzire și apă caldă menajeră. Pe REC10 este în mod normal afișată temperatura apei menajere, doar dacă nu este în curs o cerere de încălzire; în acest caz este afișată temperatura de tur a centralei.



5.4 Reglarea temperaturii apei de încălzire fără un senzor de temperatură exterioară conectat

Dacă nu este conectată o sondă externă, centrala lucrează la punct fix; în acest caz, punctul de referință ÎNCĂLZIRE poate fi setat selectând SET de pe ecranul principal al REC10 și alegând valoarea dorită din intervalul [40°C - 80,5°C], mai curând pentru instalații de temperatură înaltă [20°C - 45 °C] decât pentru instalații de temperatură joasă.

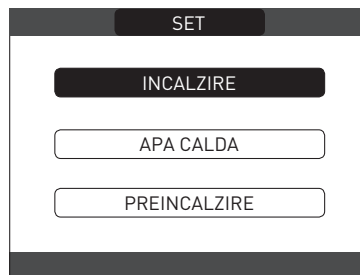

5.5 Reglarea temperaturii apei de încălzire cu un senzor de temperatură exterioară conectat

Când este instalat un senzor de temperatură exterioară, temperatura pe tur este selectată automat de sistem, care reglează rapid temperatura ambientă în funcție de variațiile temperaturii exterioare. Dacă doriți să schimbați temperatura, mărind-o sau micșorând-o în raport cu cea calculată automat de placa electronică, este posibilă modificarea punctului

de setare ÎNCĂLZIRE selectând SETARE pe ecranul principal al REC10 și selectând în intervalul (-5 - +5) nivelul de confort dorit (consultați capitolul „Setarea termoreglării”).

Observație: atunci când există un senzor de temperatură exterioară conectat, este încă posibil ca centrala termică să funcționeze la un punct fix setând valorile ÎNCĂLZIRE SP MIN și ÎNCĂLZIRE SP MAX la punctul de setare ÎNCĂLZIRE dorit.

5.6 Reglarea temperaturii apei menajere

Pentru reglarea temperaturii apei calde menajere (baie, duș, bucătărie etc.), setați punctul de setare pentru APĂ CALDĂ MENAJERĂ selectând SETARE pe ecranul principal al REC10 și selectând valoarea dorită în intervalul [37,5 °C - 60 °C].



5.7 Funcția „Preîncălzire”

Puteți accesa funcția PREÎNCĂLZIRE selectând SET pe ecranul principal al REC10H.

Prin setarea parametrului PREÎNCĂLZIRE = 1, se activează funcția de preîncălzire apă menajeră a centralei. Această funcție permite menținerea temperaturii apei calde din schimbătorul pentru apă menajeră, cu scopul de a reduce timpii de așteptare în timpul utilizării apei. Când funcția de preîncălzire este activată, simbolul „P” se aprinde fix în poziție mai înaltă față de pictograma pentru apă menajeră. În timpul aprinderii arzătorului în urma unei cereri de preîncălzire, simbolul P începe să lumineze intermitent.

Cu toate acestea, setarea parametrului PREÎNCĂLZIRE = 2 activează funcția Touch & Go, centrala realizează, dacă este necesar, un singur ciclu de preîncălzire după fiecare solicitare de apă caldă menajeră.

Pentru a dezactiva funcția de preîncălzire setați din nou parametrul PREÎNCĂLZIRE = 0, iar simbolul „P” se stinge. Funcția nu este activă atunci când centrala termică este oprită.

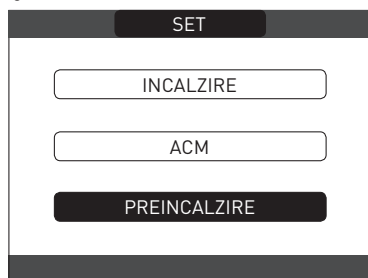

5.8 Pornire centrală termică

Dacă există un termostat de cameră sau un temporizator cu programare sau dacă REC10 MASTER este setat ca regulator de ambient, este necesar ca acestea să fie pornite și că au fost reglate la o temperatură mai mare decât temperatura ambiantă, astfel încât centrala termică să pornească.

Centrala termică va fi în așteptare până când arzătorul va porni după o solicitare de încălzire. Afișajul arată  pentru a indica prezența unei flăcări.



Centrala termică va fi în funcțiune până la atingerea temperaturii selectate, după care va fi din nou în „așteptare” menținând temperatura pe tur afișată.

În cazul apariției defecțiunilor la aprindere sau la funcționare, centrala termică execută o „OPRIRE DE SIGURANȚĂ”: pe REC10 va lumina intermitent triunghiul de semnalizare a prezenței anomaliilor. Pentru a identifica codurile de defecțiune și pentru a reseta centrala termică, consultați capitolul „Semnalizări și anomalii”.

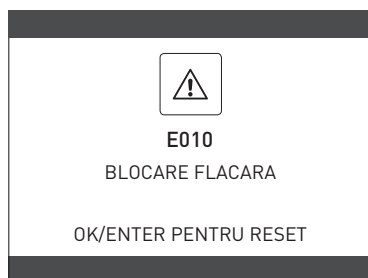

5.9 Funcția de deblocare

În cazul unei blocări, este posibil să încercați și să restabiliți funcționarea normală a aparatului apăsând tasta „ENTER” (INTRODUCERE) de pe REC10 atunci când este afișat mesajul de defecțiune pentru resetarea alarmei în curs.



Dacă încercările de eliberare nu repornesc centrala termică, contactați Centrul de asistență tehnică locală.

5.10 Funcție de încălzire șapă

Dacă instalația este de temperatură joasă, centrala prevede o funcție de „încălzire șapă” care poate fi activată în modul următor:

- setați starea centralei termice la OPRIT 



- accesați parametrii tehnici așa cum este explicat în secțiunea „Accesarea parametrilor tehnici”
- selectați elementul USCARE ȘAPĂ cu ajutorul tastelor „SUS” și „JOS”, confirmând selecția (Observație: elementul USCARE ȘAPĂ nu este disponibil dacă centrala nu este pe starea OFF)

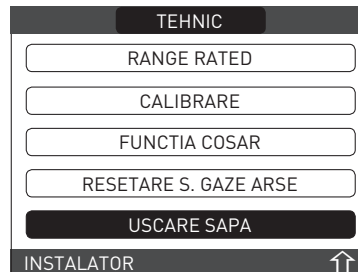

- selectați elementul FUNCȚIE ACTIVA cu ajutorul tastelor „SUS” și „JOS”, confirmând selecția pentru a-l activa
- selectați elementul FUNCȚIE INACTIVA cu ajutorul tastelor „SUS” și „JOS”, confirmând selecția pentru a-l dezactiva.

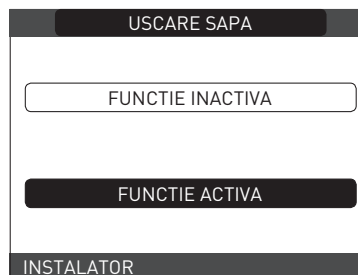

Atunci când este activă, funcția de încălzire a șapei este semnalizată pe ecranul principal prin mesajul derulant FUNCȚIE ÎNCĂLZIRE ȘAPĂ ÎN DESFĂȘURARE - TEMPERATURĂ PE TUR din partea inferioară a paginii. Funcția de „încălzire șapă” are o durată de 168 de ore (7 zile), timp în care, în zonele configurate de temperatură joasă, este simulată o cerere de căldură cu punctul de referință de tur pentru zona inițială egal cu 20°C, dar care crește gradual conform tabelului prezentat alături. Accesând meniul INFO de pe ecranul principal al REC10 puteți vizualiza valoarea pentru ORE FUNCȚ ÎNCĂLZIRE ȘAPĂ, care indică numărul de ore trecute din momentul în care a fost activată funcția. Odată activată, funcția are prioritate maximă; dacă aparatul este decuplat de la sursa de alimentare electrică și este oprit, atunci când este repornit funcția este reluată de unde a fost întreruptă. Funcția poate fi întreruptă înainte de final, aducând aparatul într-o stare diferită de OFF sau selectând elementul DEZACTIVEAZĂ FUNCȚIE din meniul corespunzător.

Observație: Temperatura și valorile de creștere pot fi setate la valori diferite numai de personal calificat, numai dacă este strict necesar. Producătorul își declină orice responsabilitate dacă parametrii sunt setați incorect.

ZI	ORĂ	TEMPERATURĂ
1	0	20 °C
	6	22 °C
	12	24 °C
2	18	26 °C
	0	28 °C
	12	30 °C
3	0	32 °C
	4	35 °C
4	0	35 °C
	5	35 °C
5	0	30 °C
	6	30 °C
6	0	25 °C
	7	25 °C

5.11 Controale în timpul și după prima punere în funcțiune

După pornire, verificați dacă centrala termică execută procedurile de pornire și ulterior oprirea corespunzătoare. Verificați și funcționarea în modul de apă menajeră deschizând un robinet de apă caldă cu starea centralei în modul pentru VARĂ sau în modul pentru IARNĂ. Verificați oprirea totală a centralei prin aducerea întrerupătorului general al instalației în poziția de oprire.

După câteva minute de funcționare continuă, care se obține prin aducerea întrerupătorului general al instalației în poziția „pornit”, setând starea centralei pe Vară și menținând deschis circuitul de apă menajeră, lianții și reziduurile de prelucrare se evaporă și veți putea efectua:

- verificarea arderii.

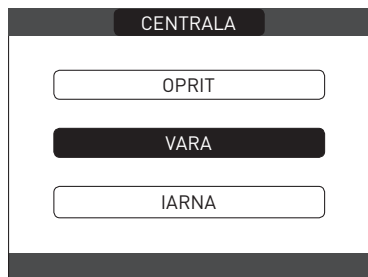

5.12 Transformarea tipului de gaz

Conversia de la un tip de gaz la altul este simplă și se poate face și cu centrala instalată. Această operațiune trebuie să fie efectuată de personal calificat.

Centrala este proiectată să funcționeze pe gaz metan (G20):

Pentru transformarea centralei pe gaz propan (G31) procedați după cum urmează:

- accesați parametri tehnici așa cum este explicat în secțiunea „Accesarea parametrilor tehnici”
- setați parola de SERVICE
- în meniul TEHNIC, selectați CONTROL COMBUSTIE cu tastele „SUS” și „JOS”, confirmând selecția



- Selectați ALEGETI COMBUSTIBILUL

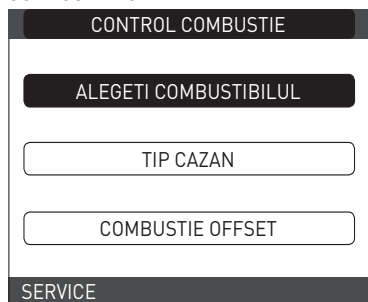

- Selectați GPL

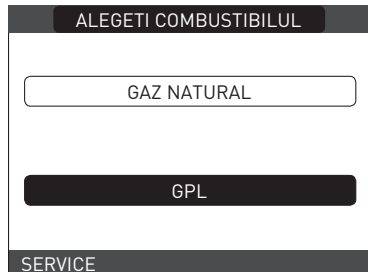

Centrala nu necesită reglare suplimentară.

! Operațiunea de conversie trebuie să fie executată de personalul calificat.

! După conversie, aplicați noua etichetă cu date de identificare din plicul de documentație.

5.13 Verificare ardere

Pentru a efectua analiza arderii, procedați după cum urmează:

- alimentați cu energie electrică centrala termică prin punerea întrerupătorului principal al sistemului în poziția „PORNIT”
- setați starea centralei termice la OPRIT

- accesați parametri tehnici așa cum este explicat în secțiunea „Accesarea parametrilor tehnici”
- selectați elementul FUNCȚIA COȘAR cu ajutorul tastelor „SUS” și „JOS”, confirmând selecția

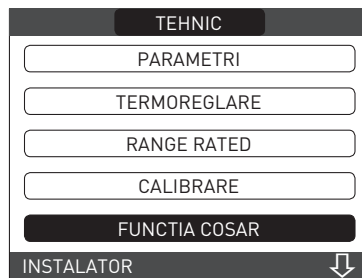

- Selectați ACTIVATI FUNCȚIA cu tastele „SUS” și „JOS”, confirmând selecția.



- Observație: Funcția coșar poate fi activată și dacă apăsați tasta SW1 de pe placa electronică AKM (pentru a face acest lucru trebuie să îndepărtați dopul (C) de la capacul panoului de comandă pentru a avea acces la componentele electronice).

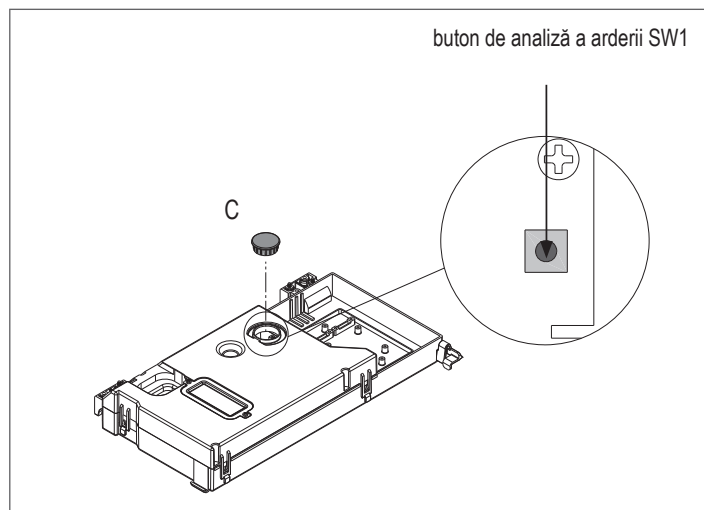

! În mod normal, funcția coșar este efectuată cu vana cu trei căi poziționată pe încălzire. Este posibilă comutarea vanei pe apă caldă menajeră, generând o solicitare de încălzire a apei calde menajere la putere maximă în timp ce funcția în sine este efectuată. În acest caz, temperatura apei calde menajere este limitată la maximum 65° C. Așteptați pornirea arzătorului.

Centrala termică va funcționa la puterea de încălzire maximă și va fi posibilă reglarea arderii.

- Scoateți șurubul și capacul de pe camera de distribuție a aerului (A-B)
- Introduceți adaptorul sondei de analiză (D) din plicul cu documentația tehnică în orificiul pentru analiza arderii
- Introduceți sonda de analiză a gazelor arse în interiorul adaptorului
- Controlați arderea verificând dacă valorile CO₂ corespund cu cele din tabel.
- După finalizarea controlului, scoateți sondele analizorului și închideți prizele pentru analiza arderii cu capacele și șuruburile corespunzătoare.
- Lăsați adaptorul sondei de analiză furnizat cu centrala în plicul cu documentația tehnică.

! Dacă valoarea afișată este diferită față de cea prezentată în tabelul cu date tehnice, NU EXECUTAȚI REGLĂRI ALE SUPAPEI DE GAZ, solicitați ajutor de la Centrul de asistență tehnică.

! Supapa de gaz NU necesită reglare, iar orice intervenție asupra acesteia determină funcționarea neregulată sau chiar nefuncționarea centralei termice.

! Când funcția coșar este în desfășurare, toate solicitările de încălzire sunt inhibitate și apare un mesaj derulant în partea inferioară a paginii principale a REC10.

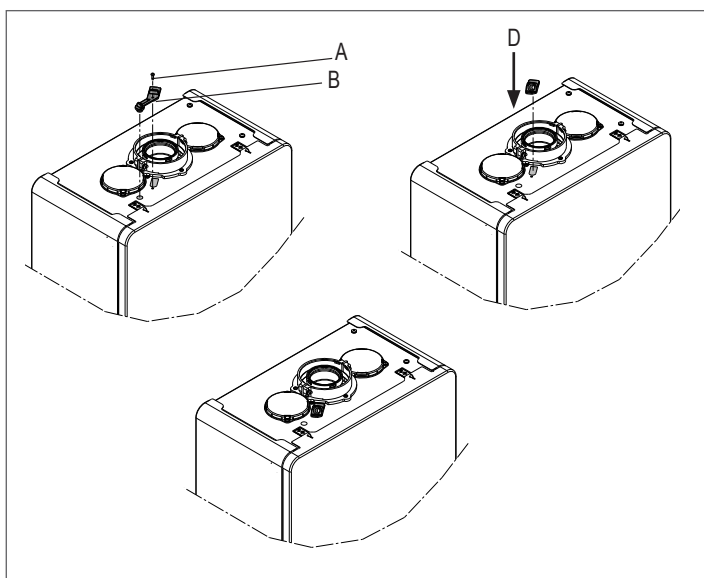

La finalizarea verificărilor:

- setați centrala pe modul „VARĂ” sau „IARNĂ” în funcție de sezon
- reglați valorile temperaturii solicitate de încălzire în funcție de nevoile clientului.

IMPORTANT

Funcția coșar rămâne activă pentru un timp maxim de 15 min; în cazul în care se atinge o temperatură pe tur de 95 °C, arzătorul se oprește. Reaprinerea va avea loc atunci când această temperatură va coborî sub 75 °C.



În cazul unei instalații de temperatură joasă, este recomandat să faceți testul de performanță scoțând apă menajeră; setați STAREA centralei pe VARĂ, deschideți robinetul de apă caldă la debitul maxim și setați valoarea temperaturii apei calde menajere la maximum.



Toate controalele trebuie să fie efectuate exclusiv de Centrul de asistență tehnică.

5.14 Valoare nominală (Range Rated)

Această centrală poate fi adaptată pentru solicitările de încălzire ale instalației, făcând posibilă totodată setarea debitului maxim pentru funcționarea în modul de încălzire:

- Alimentați centrala
- accesați parametri tehnici așa cum este explicat în secțiunea „Accesarea parametrilor tehnici”
- Selectați RANGE RATED și confirmați

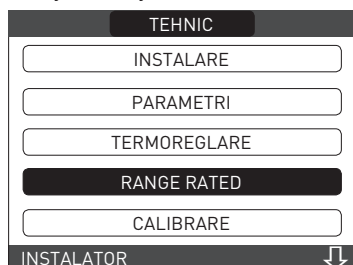

- setați valoarea maximă a încălzirii dorită (rot/min) cu tastele „SUS” și „JOS”, confirmând selecția

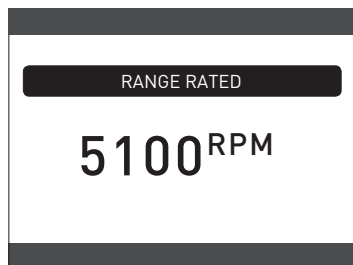

- Odată setat debitul dorit (valoarea maximă pe circuitul de încălzire), notați valoarea pe eticheta autocolantă de pe echipament. Pentru verificările și reglajele ulterioare, consultați valoarea setată.



Calibrarea nu necesită aprinderea centralei.

Centrala este furnizată cu reglajele prezentate în tabelul cu date tehnice.

În funcție de necesitățile existente la nivelul instalațiilor sau al dispozitiilor regionale privind limitele emisiilor de gaze de ardere, este posibilă reglarea valorii respective prin trimitere la graficele (pagină 185).

5.15 Lumini și defecțiuni

Dacă apar defecțiuni, pe ecran va apărea un afișaj care indică codul de eroare relativ și o scurtă descriere alfanumerică a acestuia. Apăsând tasta „BACK” (ÎNAPOI) este posibil să reveniți la ecranul principal, unde o defecțiune este semnalizată de pictograma  intermitentă.

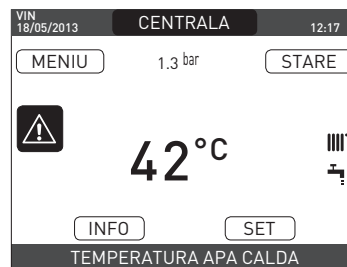

Este posibil să reveniți la pagina de descriere a defecțiunilor care indică pictograma cu tastele „SUS” și „JOS” și apoi apăsând tasta „ENTER” (INTRODUCERE).

Ecranul de descriere a defecțiunilor este afișat automat după ce timpul de iluminare a afișajului a trecut, fără apăsarea niciunui buton.

Apăsați tastele „SUS” și „JOS” pentru a afișa descrierile oricăror alte defecțiuni care ar putea fi prezente.

Funcția de deblocare

Pentru a reseta funcționarea centralei termice în cazul unei defecțiuni, este necesar să accesați ecranul cu descrierea defecțiunilor. Dacă oprirea este de tip nevolatil care necesită o procedură de resetare, aceasta va fi indicată pe ecran și poate fi efectuată apăsând butonul „OK” de pe REC10.

În acest moment, dacă au fost restabilite condițiile pentru funcționarea corectă, centrala repornește automat.

Există un număr maxim de 3 încercări consecutive de eliberare de către REC10. În cazul în care toate încercările sunt epuizate, eroarea definitivă E099 apare pe afișaj. Cazanul va trebui să fie deblocat prin tăierea și reconectarea alimentării electrice.



Dacă încercările de resetare nu repun în funcțiune centrala, solicitați intervenția Centrului de asistență tehnică.

Pentru anomalia E041

Dacă presiunea scade sub pragul de siguranță de 0,3 bari, centrala termică afișează codul de defecțiune „E041 - TRADUCTOR PRESIUNE APASATI OK/ENTER PENTRU UMLERE INSTALATIE” pentru un timp de tranziție de 10 min. În timpul căruia este posibilă pornirea procedurii de încărcare semi-automată, apăsând tasta „ENTER” (INTRODUCERE) pentru a umple sistemul (procedura poate fi pornită numai în modul VARĂ sau IARNĂ).

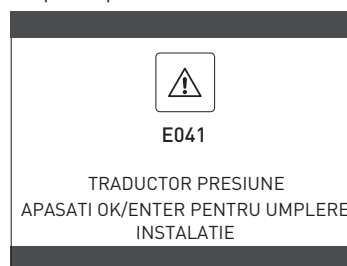

În timpul fazei de încărcare, mesajul derulant „UMLERE SEMIAUTOMATĂ ÎN DESFĂȘURARE” este afișat în partea inferioară a ecranului, în timp ce presiunea evidențiată pe afișaj trebuie să înceapă să crească.

După terminarea încărcării, mesajul derulant „UMLERE SEMIAUTOMATĂ TERMINATĂ” este afișat în partea inferioară a paginii.

După terminarea timpului de tranziție, dacă defecțiunea persistă, este afișat codul de defecțiune E040.

Atunci când centrala termică are defecțiunea E040, încărcarea manuală trebuie efectuată cu ajutorul robinetului de umplere (A) până când presiunea este între 1 și 1,5 bari.

Apoi, închideți robinetul de umplere și asigurați-vă că auziți clicul mecanic.

Numai pentru instalator: La terminarea procedurii, continuați cu ciclul automat de aerisire așa cum este descris în „Umplerea sistemului de încălzire și eliminarea aerului”

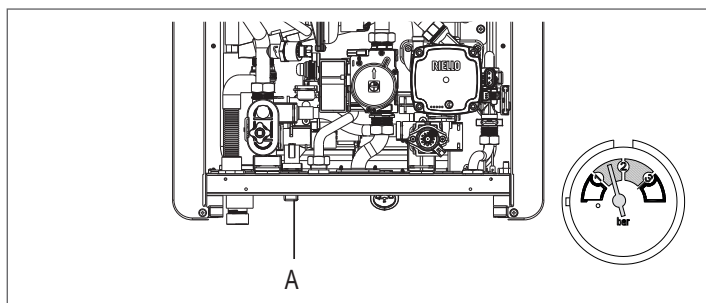

⚠ În cazul în care căderea de presiune este foarte frecventă, solicitați intervenția Centrului de asistență tehnică.

Pentru defecțiunea E060

Centrala termică funcționează normal, dar nu asigură stabilitatea temperaturii apei calde menajere care, în orice caz, este furnizată la o temperatură de aproximativ 50 °C. Este necesară intervenția Centrului de asistență tehnică.

Pentru defecțiunea E091

Centrala dispune de un sistem de autodiagnostic care, pe baza orelor totalizate în condiții speciale de funcționare, poate să semnaleze necesitatea de intervenție pentru curățarea schimbătorului principal (cod alarmă E091). După terminarea operațiunii de curățare, efectuată cu setul corespunzător furnizat ca accesoriu, trebuie să aduceți la zero contorul orelor totalizate, aplicând următoarea procedură:

- accesați parametri tehnici așa cum este explicat în secțiunea „Accesarea parametrilor tehnici”
- selectați RESETARE S. GAZE ARSE cu tastele „SUS” și „JOS”, confirmând selecția



- selectați CONFIRM pentru a confirma resetarea contorului pentru sonda de gaze arse sau „BACK” (INAPOI) pentru a anula operația



Observație: Procedura de resetare a contorului trebuie efectuată după fiecare curățare atentă a schimbătorului principal sau în cazul înlocuirii acestuia. Numărul total de ore poate fi verificat în modul următor:

- selectați INFO pe ecranul inițial al REC10 și apăsați „ENTER” (INTRODUCERE)



- folosind tastele „SUS” și „JOS” selectați SONDĂ GAZE ARSE și apăsați „ENTER” (INTRODUCERE) pentru a afișa valoarea contorului pentru sonda de gaze arse.

Listă defecțiuni centrală termică

COD EROARE	CULOARE AFIȘATĂ	MESAJ DE EROARE	DESCRIEREA TIPULUI DE ALARMĂ
E010	Galben	Defecțiune electronică ACF/oprire flacără	anomalie
E011	Galben	flacără externă	tranziție
E020	Roșu	termostat limită	anomalie
E030	Roșu	defecțiune ventilator	anomalie
E040	Galben	traductor de apă – încărcare sistem	anomalie
E041	Galben	traductor de apă - apăsați OK pentru a umple sistemul	tranziție
E042	Galben	defecțiune traductor de presiune apă	anomalie
E060	Galben	defecțiune sondă apă caldă menajeră	tranziție
E070	Roșu	senzor pe tur defect supratemperatură senzor pe tur alarmă diferență senzor pe tur/retur	tranziție anomalie anomalie
E077	Roșu	termostat apă zona principală	tranziție
E080	Galben	defecțiune sondă linie de retur supratemperatură sondă linie de retur Alarmă diferență sondă linie tur/retur	tranziție anomalie anomalie
E090	Roșu	sondă gaze arse defectă supratemperatură sondă gaze arse	tranziție anomalie
E091	Galben	curățare schimbător de căldură principal	tranziție
E099	Se face referire la ultima defecțiune produsă	încercări de resetare epuizate, boiler blocat	definitiv, nu poate fi resetat
--	Galben	presiune apă scăzută apăsați OK pentru încărcare	tranziție
--	Roșu	presiune apă ridicată, verificați sistemul	tranziție
--	Roșu	comunicație placă centrală termică pierdută	tranziție
--	Roșu	comunicație MAGISTRALA 485 pierdută	tranziție

Lista defecțiunilor de ardere

COD EROARE	CULOARE AFIȘATĂ	MESAJ DE EROARE	DESCRIEREA TIPULUI DE ALARMĂ
E021	Roșu	alarmă ion	Acestea sunt alarme temporare care, dacă apar de 6 ori într-o oră, devin definitive; se afișează alarma E097 și este urmată de post-purjare timp de 45 de secunde la turația maximă a ventilatorului. Nu este posibilă eliberarea alarmei înainte de terminarea post-purjării, cu excepția cazului în care alimentarea electrică a centralei termice este oprită.
E022	Roșu	alarmă ion	
E023	Roșu	alarmă ion	
E024	Roșu	alarmă ion	
E067	Roșu	alarmă ion	
E088	Roșu	alarmă ion	
E097	Roșu	alarmă ion	

E085	Roșu	ardere incompletă	Este vorba despre alarme temporare care, dacă apar de multe ori în decursul unei ore, devin definitive; este afișată ultima eroare și este efectuată o post-ventilație de 5 minute la viteza maximă a ventilatorului. Nu este posibilă eliberarea alarmei înainte de terminarea post-purjării, cu excepția cazului în care alimentarea electrică a centralei termice este oprită.
E094	Roșu	ardere incompletă	
E095	Roșu	ardere incompletă	
E058	Roșu	defecțiune tensiune rețea	Este vorba despre anomalii temporare care împiedică ciclul de aprindere.
E065	Roșu	alarmă modulare curent	
E086	Roșu	alarmă obstrucționare gaze arse	Defecțiune temporară raportată în timpul pre-purjării. Post-purjarea este menținută timp de 5 minute la turația maximă a ventilatorului.

5.16 Istoric alarme

Funcția ISTORIC ALARME se activează automat numai după ce aparatul a rămas alimentat timp de cel puțin 2 ore consecutive; în acest interval de timp eventualele alarme care ar putea apărea nu vor fi memorate în „istoricul alarmelor”.

Alarmele pot fi afișate în ordine cronologică, de la cea mai recentă la cea mai veche, până la maxim 50 alarme; pentru a vizualiza istoricul alarmelor:

- accesați parametrii tehnici așa cum este explicat în secțiunea „Accesarea parametrilor tehnici”
- selectați elementul ISTORIC ALARME cu ajutorul tastelor „SUS” și „JOS”, confirmând selecția



- parcurgeți istoricul alarmelor cu ajutorul tastelor „SUS” și „JOS”; pentru fiecare alarmă se afișează un număr secvențial, un cod de eroare precum și data și ora producerii alarmei.



Se poate reveni la ecranul de întâmpinare în orice moment, dacă apăsați timp de cel puțin 2 sec. tasta „BACK” (INAPOI).

Observație: Odată activată, funcția ISTORIC ALARME nu mai poate fi dezactivată; în plus, nu este prevăzută nicio procedură pentru resetarea istoricului alarmelor.

Dacă o alarma se repetă consecutiv, aceasta se salvează o singură dată.

5.17 Opreire temporară

În cazul absențelor temporare (week-end-uri, vacanțe scurte etc.), setați starea centralei termice la OPRIT .



Rămânând active alimentarea electrică și alimentarea pe bază de carburant, centrala este protejată de sistemele:

- **încălzire anti-îngheț:** această funcție este activată dacă temperatura măsurată de senzorul pe tur scade sub 5 °C. O solicitare de încălzire este generată în această fază cu aprinderea arzătorului la putere minimă, care este menținută până când temperatura apei de ieșire ajunge la 35 °C;
- **anti-îngheț apă caldă menajeră:** funcția se activează dacă temperatura detectată de sonda de apă caldă menajeră coboară sub valoarea de 5 °C. O solicitare de încălzire este generată în această fază cu aprinderea arzătorului la putere minimă, care este menținută până când temperatura apei de ieșire ajunge la 55 °C.

 Activarea funcției ANTI-ÎNGHEȚ este indicată printr-un mesaj derulant în partea de jos a afișajului REC10.

- **antiblocare circulator:** circulatorul de activează la fiecare 24 de ore de oprire, timp de 30 de secunde.

5.18 Opreirea pentru perioade lungi de timp

Neutilizarea pe termen lung a centralei Family determină efectuarea următoarelor operațiuni:

- setați starea centralei termice la 
- poziționați întrerupătorul principal al instalației pe „oprit”
- Închideți robinetele pentru combustibil și apă ale instalației de încălzire și pentru apă caldă menajeră.

În acest caz, sistemele anti-îngheț și anti-blocare sunt dezactivate. Goliți sistemul de încălzire și de apă menajeră dacă există vreun risc de îngheț.

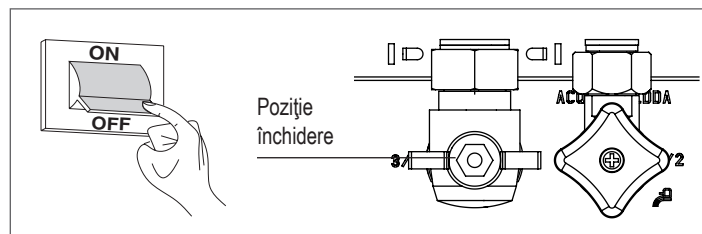

5.19 Resetare sistem

 Această operație trebuie efectuată numai de personal calificat profesional.

Ori de câte ori este necesar, este posibilă restaurarea setărilor din fabrică prin efectuarea unei RESETĂRI DE SISTEM:

- accesați parametrii tehnici așa cum este explicat în secțiunea „Accesarea parametrilor tehnici”
- selectați INSTALARE cu tastele „SUS” și „JOS”, confirmând selecția



- selectați RESETARE SISTEM cu tastele „SUS” și „JOS”, confirmând selecția



- selectați CONFIRM pentru a confirma resetarea sistemului sau ANULATI pentru a anula operația.



Observație: După o resetare, este necesară efectuarea unei noi configurări a sistemului; pentru detalii despre această procedură, consultați secțiunea următoare.

5.20 Configurare sistem



Această operație trebuie efectuată numai de personal calificat profesional.

La repomire, după o înlocuire a REC10 mai degrabă decât după RESETARE SISTEM, comanda la distanță afișează un ecran inițial cu revizia firmware-ului. Apăsând tasta „ENTER” (INTRODUCERE) este inițiată o procedură ghidată pentru configurarea sistemului; selectați opțiunile dorite cu tastele „SUS” și „JOS”, confirmând selecția:



- Selectare LIMBĂ: ROMÂNĂ

- setarea TIMP&DATA

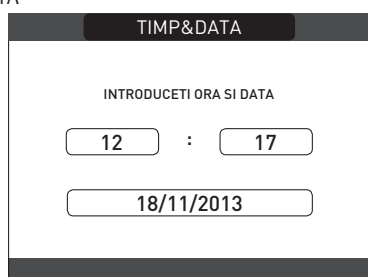

- setarea modului de funcționare al REC10:
MASTER (PRINCIPAL): selectați această opțiune atunci când REC10 este, de asemenea, o INTERFAȚĂ A APARATULUI.

- selectare configurație:
DE LA AKM: pentru a reseta configurația curentă a centralei termice la REC10 MASTER și a termina operația
NOU: pentru a seta o nouă configurație a sistemului, restabilind setarea din fabrică a parametrilor



- Ori de câte ori este selectată o configurație „NOU”, procedați după cum urmează
- selectați funcția REC10:
PE ECHIPAMENT: dacă REC10 este utilizată numai ca o interfață de sistem și nu ca un regulator de ambient
AMBIENT: dacă REC10 este utilizată ca o interfață de sistem și de asemenea ca un regulator de ambient al zonei în care este instalată



- selectați tipul de centrală termică ACM INSTANTANEU (centrala termică este cu o varietate combinată)

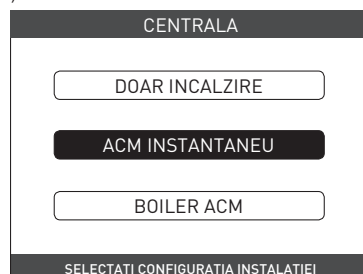

- selectați tipul solicitării de apă caldă menajeră pe DEBITMETRU.



- Odată ce procedura ghidată s-a terminat, REC10 va merge la ecranul inițial.

Continuați cu configurarea după cum urmează:

- accesați parametrii tehnici așa cum este explicat în secțiunea „Accesarea parametrilor tehnici”, introducând parola de SERVICE
- Selectați elementul PARAMETRI cu ajutorul tastelor „SUS” și „JOS”, confirmând selecția
- treceți la modificarea următorilor parametri:
ACTIVARE UMLERE: setați la 1.

Apoi, continuați cu reprogramarea centralei termice, efectuând operațiunile descrise în capitolul „Programarea centralei”.

5.21 Înlocuirea REC10 MASTER



Operațiile de configurare a sistemului trebuie să fie efectuate de personal calificat profesional din cadrul Centrului de asistență tehnică.

La înlocuirea REC10 MASTER, la repomirea ulterioară se afișează un ecran inițial cu revizia firmware-ului. Apăsând „ENTER” (INTRODUCERE) începe o procedură ghidată pentru configurarea sistemului, consultați secțiunea „Configurarea sistemului”. Urmăriți procedura indicată și alegeți tipul de configurație DE LA AKM.



5.22 Înlocuirea plăcii AKM

Operațiunile de configurare a sistemului trebuie să fie efectuate de personal calificat profesional din cadrul Centrului de asistență tehnică. Sistemele efectuează în permanență o verificare privind concordanța dintre datele de configurare memorate pe placa electronică AKM și cele memorate în REC; prin urmare, în cazul în care este înlocuită placa electronică AKM, se poate întâmpla ca sistemul să evidențieze o neconcordanță între datele memorate pe placa AKM și cele memorate în REC. În acest caz, acesta din urmă îi va solicita utilizatorului să decidă care dintre cele două configurații este valabilă; dacă alegeți să recuperați configurația din REC, puteți evita reconfigurarea aparatului:

- selectați REC 10 cu tastele „SUS” și „JOS”, confirmând selecția.



5.23 Parametrii de control al arderii

Chiar dacă parametrii referitori la noul sistem de control al arderii ACC (Activate Combustion Control - Control ardere activat) sunt presetați din fabrică, înlocuirea simultană a ambelor plăci electronice (AKM și REC10 MASTER) ar putea necesita programarea acestor parametri.

Accesați parametrii tehnici așa cum este explicat în secțiunea „Accesarea parametrilor tehnici”, introducând parola de SERVICE. Selectați CONTROL COMBUSTIE cu tastele „SUS” și „JOS”, confirmând selecția.



- Selectați ALEGETI COMBUSTIBILUL
- Setati acest parametru în funcție de tipul de gaz utilizat de centrala termică. Valorile pentru acest parametru sunt MTN = METAN - GPL = LPG

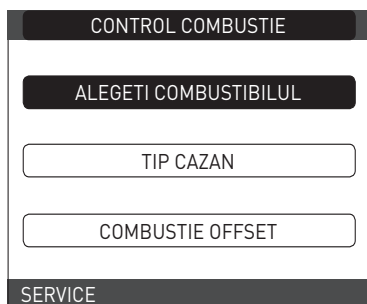

- Selectați TIP CAZAN
- Setati acest parametru în funcție de tipul de centrală termică, așa cum se indică în tabel

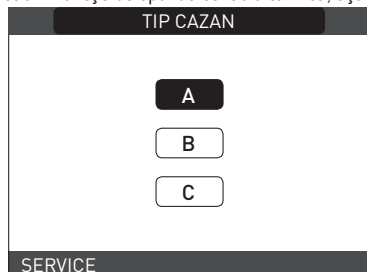

	TIP CAZAN
Family 25 KIS	A
Family 30 KIS	B
Family 35 KIS	C

- Selectați COMBUSTIE OFFSET.



RESTABILIRE: selectați această opțiune la înlocuirea plăcii electronice AKM

RESETARE: selectați această opțiune la înlocuirea electrozului de detecție sau de pe arzător.



Dacă, după efectuarea operațiunilor de întreținere la elementele unității de ardere (Repoziționarea electrozului de detecție sau înlocuirea/curățarea schimbătorului de căldură principal, sifonului de condensare, ventilatorului, arzătorului, transportorului de gaze arse, supapei de gaz, diafragmei supapei de gaz), centrala generează una sau mai multe alarme privind arderile defectuoase, recomandăm punerea întrerupătorului principal al sistemului în poziția oprit pentru cel puțin 5 minute în aceste cazuri.

5.24 Întreținerea și curățarea

Întreținerea periodică este o „obligație” prevăzută de normele în vigoare și este esențială pentru siguranța, randamentul și durata de viață a centralei.

Permite reducerea consumului, emisiile poluante și menținerea fiabilității produsului în timp. Înainte de a începe operațiile de întreținere:

- Închideți robinetele pentru combustibil și apă ale instalației de încălzire și pentru apă caldă menajeră.

Pentru a garanta menținerea caracteristicilor aparatului din punctul de vedere al eficienței și funcționalității, precum și pentru a respecta dispozițiile legilor în vigoare, este necesar să efectuați operațiunile de întreținere la intervale regulate de timp. Când efectuați operațiuni de întreținere, respectați instrucțiunile furnizate în capitolul „AVERTISMENTE ȘI MĂSURI DE SIGURANȚĂ”.

De regulă, se efectuează următoarele operațiuni.

- eliminarea oricărei oxidări din arzător
- eliminarea calcarului din schimbătoarele de căldură.
- verificare electrozi.
- verificarea și curățarea generală a conductelor de evacuare;
- verificarea aspectului exterior al centralei termice
- verificarea aprinderii, opririi și funcționării aparatului, atât în modul apă menajeră, cât și în modul încălzire
- verificarea etanșării cuplajelor, a țevilor de gaz, apă și de racordare a golirii condensului
- controlul consumului de gaz la putere maximă și minimă;
- verificarea poziției electrozului de aprindere
- verificarea poziției electrozului de detecție/sondei de ionizare (consultați paragraful specific)
- verificarea dispozitivului de siguranță la defectarea alimentării cu gaz.



După ce ați realizat operațiunile de întreținere necesare, trebuie efectuată analiza produșilor de ardere pentru a verifica funcționarea corectă.



Dacă, după înlocuirea plăcii electronice sau efectuarea lucrărilor de întreținere la electrozului de detecție sau la arzător, analiza produșilor de ardere indică valori în afara celor de toleranță, poate fi necesar să modificați parametrul așa cum este descris în secțiunea „Parametrii de control al arderii”.

Observație: La înlocuirea electrozului pot exista ușoare variații ale parametrilor de ardere, care se încadrează în valorile nominale după câteva ore de funcționare.



Nu curățați aparatul sau componentele sale cu substanțe ușor inflamabile (de ex. benzină, alcool, etc.).



Nu curățați panourile, componentele vopsite sau din plastic cu diluanți pentru vopsele.



Curățarea panourilor se va face folosind numai apă cu săpun.

Curățarea schimbătorului principal de căldură (Fig. 22)

- Întrerupeți alimentarea cu energie electrică, poziționând întrerupătorul general al instalației pe „oprit”.
- Închideți robinetele de interceptare a gazului.
- Scoateți carcasa așa cum este indicat în paragraful „3.12”.
- Deconectați cablurile de conectare ale electrozilor.
- Deconectați cablurile de alimentare electrică ale ventilatorului.
- Scoateți clema (A) a supapei de amestecare.
- Deșurubați piulița rampei de gaz (B)
- Scoateți și rotiți rampa de gaz
- Scoateți cele 4 piulițe (C) care fixează unitatea de ardere
- Scoateți ansamblul transportor de aer/gaz, inclusiv ventilatorul și supapa de amestecare, având grijă să nu deteriorați panoul izolator și electrozii.
- Scoateți țeava de racordare a sifonului din orificiul de evacuare a condensului de la schimbătorul de căldură și cuplați o țeavă de colectare provizorie. În acest moment, continuați cu operațiunile de curățare a schimbătorului de căldură.

FAMILY

- Aspirați orice reziduuri de murdărie din interiorul schimbătorului de căldură, evitând deteriorarea panoului izolator al retarderului
- Curățați bobinele schimbătorului de căldură cu o perie cu peri moi.

⚠️ NU UTILIZAȚI PERII CU PERI DE METAL CARE AR PUTEA DETERIOARA COMPONENTELE

- Curățați spațiile dintre bobine folosind o lamă cu grosimea de 0,4 mm, disponibilă, de asemenea, într-un kit
- Aspirati orice reziduuri produse de curățare
- Clătiți cu apă, evitând deteriorarea panoului izolator al retarderului
- Asigurați-vă că panoul izolator al retarderului este în perfectă stare și înlocuiți-l dacă este necesar urmând procedura corespunzătoare.
- După finalizarea operațiunilor de curățare, montați cu atenție la loc componentele, acționând în ordine inversă instrucțiunile de mai sus.
- Pentru a închide piulițele de fixare ale ansamblului transportor de aer/gaz, utilizați un cuplu de strângere de 8 Nm.
- Reporniți alimentarea cu energie electrică și cu gaz a centralei.

⚠️ Dacă pe suprafața schimbătorului de căldură există produși de ardere greu de îndepărtat, curățați-i pulverizând oțet alb natural, evitând deteriorarea panoului izolator al retarderului

- Lăsați-l să acționeze câteva minute
- Curățați bobinele schimbătorului de căldură cu o perie cu peri moi.

⚠️ NU UTILIZAȚI PERII CU PERI DE METAL CARE AR PUTEA DETERIOARA COMPONENTELE

- Clătiți cu apă, evitând deteriorarea panoului izolator al retarderului
- Reporniți alimentarea cu energie electrică și cu gaz a centralei.

Curățarea arzătorului (Fig. 22)

- Întrerupeți alimentarea cu energie electrică, poziționând întrerupătorul general al instalației pe „oprit”.
- Închideți robinetele de interceptare a gazului.
- Scoateți carcasa așa cum este indicat în paragraful „3.12”.
- Deconectați cablurile de conectare ale electrozilor.
- Deconectați cablurile de alimentare electrică ale ventilatorului.
- Scoateți clema (A) a supapei de amestecare.
- Deșurubați piulița rampei de gaz (B)
- Scoateți și rotiți rampa de gaz
- Scoateți cele 4 piulițe (C) care fixează unitatea de ardere
- Scoateți ansamblul transportor de aer/gaz, inclusiv ventilatorul și supapa de amestecare, având grijă să nu deteriorați panoul ceramic și electrozii. În acest moment, continuați cu operațiunile de curățare a arzătorului.
- Curățați arzătorul cu o perie cu peri moi, având grijă să nu deteriorați panoul izolator și electrozii.
- NU UTILIZAȚI PERII CU PERI DE METAL CARE AR PUTEA DETERIOARA COMPONENTELE.
- Verificați dacă panoul izolator al arzătorului și garnitura de etanșare sunt în perfectă stare și înlocuiți-le, dacă este necesar, urmând procedura corespunzătoare.
- După finalizarea operațiunilor de curățare, montați cu atenție la loc componentele, acționând în ordine inversă instrucțiunile de mai sus.
- Pentru a închide piulițele de fixare ale ansamblului transportor de aer/gaz, utilizați un cuplu de strângere de 8 Nm.
- Reporniți alimentarea cu energie electrică și cu gaz a centralei.

Curățarea sifonului

- Demontați sifonul așa cum este indicat în secțiunea „Demontarea componentelor interne”.
- Curățați sifonul, acesta poate fi curățat cu apă și detergent.
- Spălați dispozitivul SRD făcând apa să circule de la dispozitivul de evacuare. Nu folosiți niciodată instrumente metalice sau ascuțite pentru a îndepărta depuneri sau reziduuri din interiorul dispozitivului, ceea ce ar putea duce la deteriorarea acestuia.
- După finalizarea operațiunilor de curățare, reasamblați sifonul și dispozitivul SRD, montând cu atenție la loc componentele.

⚠️ După curățarea sifonului și a dispozitivului SRD, sifonul trebuie umplut cu apă (consultați paragraful 3.14) înainte de a porni din nou centrala. La terminarea operațiunilor de întreținere a sifonului și a dispozitivului SRD, vă recomandăm să puneți în funcțiune centrala în regim de condensare pentru câteva minute și să verificați dacă nu există scurgeri pe întreaga conductă de evacuare a condensului

Întreținerea electrodului de ionizare

Electrodul de detecție/sonda de ionizare are o funcție importantă în faza de aprindere a centralei termice și în menținerea unei arderi eficiente; în această privință, dacă este înlocuit(ă), trebuie întotdeauna poziționat(ă) corect și poziția de referință indicată în figură trebuie respectată.

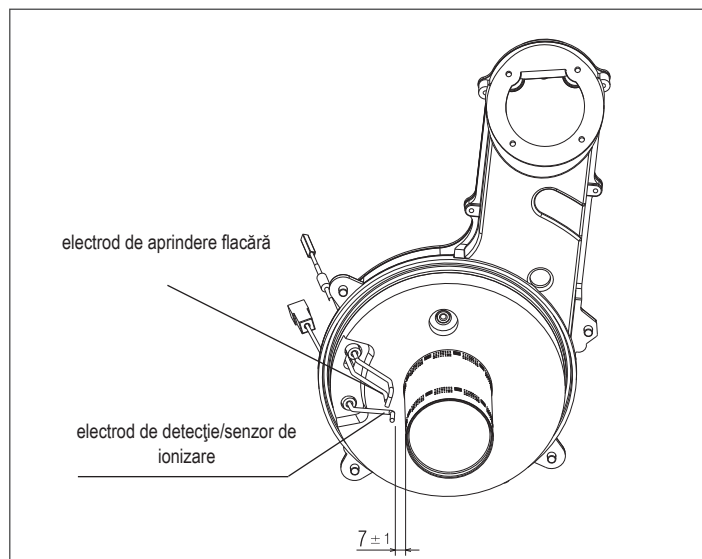

⊘ Nu frecăți electrodul cu șmirghel.

⚠️ În timpul întreținerii anuale, verificați starea de uzură a electrodului și înlocuiți-l dacă a fost deteriorat.

Demontarea și eventuala înlocuire a electrozilor, inclusiv a electrodului de aprindere implică, de asemenea, înlocuirea garniturilor de etanșare.

Pentru a preveni defectele de funcționare, electrodul de detecție/sonda de ionizare ar trebui înlocuit(ă) la fiecare 5 ani, deoarece este supus(ă) uzurii în timpul aprinderii.

Supapa de sens (Fig. 23)

Centrala are o supapă de sens.

Pentru a ajunge la supapa de sens:

- scoateți ventilatorul desfiletând cele 4 șuruburi (D) de fixare a transportorului
- asigurați-vă că nu există depuneri de material străin pe membrana supapei de sens și, dacă este cazul, îndepărtați-le și verificați dacă sunt deteriorări.
- verificați dacă supapa se deschide și se închide corect
- reasamblați componentele în ordine inversă, asigurându-vă că supapa de sens este remontată în direcția corectă.

Atunci când se efectuează operațiuni de întreținere la supapa de sens, asigurați-vă că aceasta este poziționată corect pentru a asigura funcționarea corectă și sigură a sistemului.

5.25 Demontarea componentelor interne

Demontarea unității de ardere (Fig. 22)

- Întrerupeți alimentarea cu energie electrică, poziționând întrerupătorul general al instalației pe „oprit”.
- Închideți robinetele de interceptare a gazului.
- Scoateți carcasa așa cum este indicat în paragraful „2.12”
- Deconectați cablurile de conectare ale electrozilor.
- Deconectați cablurile de alimentare electrică ale ventilatorului.
- Scoateți clema (A) a supapei de amestecare.
- Deșurubați piulița rampei de gaz (B)
- Scoateți și rotiți rampa de gaz
- Scoateți cele 4 piulițe (C) care fixează unitatea de ardere
- Scoateți ansamblul transportor de aer/gaz, inclusiv ventilatorul și supapa de amestecare, având grijă să nu deteriorați panoul izolator și electrozii.
- Verificați dacă panoul izolator al arzătorului și garnitura de etanșare sunt în perfectă stare și înlocuiți-le, dacă este necesar, urmând procedura corespunzătoare.

Demontarea electrodului de aprindere și a electrodului de detecție

- Demontați componentele după cum este descris în capitolul „DEMONTAREA UNITĂȚII DE ARDERE”
- Desfiletați și scoateți șuruburile care fixează electrozii
- Demontarea și eventuala înlocuire a electrozilor implică, de asemenea, înlocuirea garniturilor de etanșare.
- După finalizarea operațiunilor, montați cu atenție la loc componentele, acționând în ordinea inversă a instrucțiunilor de mai sus.
- Asigurați-vă întotdeauna că electrozii sunt poziționați corect și că respectă poziția de referință indicată în figură (Fig. 24) (întreținerea electrodului de ionizare).
- Pentru a închide șuruburile de fixare a electrozilor, utilizați un cuplu de strângere de 2 Nm.
- După finalizarea operațiunilor, montați la loc componentele, acționând în ordinea inversă a instrucțiunilor de mai sus.
- Reporniți alimentarea cu energie electrică și cu gaz a centralei.

Demontarea panoului izolator al arzătorului

- Demontați componentele după cum este descris în capitolul „DEMONTAREA UNITĂȚII DE ARDERE”
- Desfiletați și scoateți șuruburile care fixează electrozii
- Demontarea și eventuala înlocuire a electrozilor implică, de asemenea, înlocuirea garniturilor de etanșare.
- Demontați cele 4 șuruburi care fixează arzătorul de transportor și scoateți-l împreună cu garnitura.
- Demontați și înlocuiți panoul izolator al arzătorului.
- Montați la loc arzătorul în sens invers descrierii pentru demontare, amintindu-vă să introduceți garnitura corespunzătoare care trebuie înlocuită.
- Pentru a închide șuruburile de fixare a arzătorului, utilizați un cuplu de strângere de 3,5 Nm.
- După finalizarea operațiunilor, montați la loc componentele, acționând în ordinea inversă a instrucțiunilor de mai sus.
- Reporniți alimentarea cu energie electrică și cu gaz a centralei.

Demontarea motorului vanei cu trei căi (Fig. 25)

- Întrerupeți alimentarea cu energie electrică, aducând întrerupătorul principal al instalației în poziția „oprit”
- Scoateți carcasa așa cum este indicat în paragraful „3.12”
- Scoateți pana de siguranță (A)
- Scoateți motorul (B)
- Reasamblați componentele în ordine inversă

Demontarea unității de ardere (Fig. 26)

- Întrerupeți alimentarea cu energie electrică, poziționând întrerupătorul general al instalației pe „oprit”.
- Închideți robinetele de interceptare a gazului.
- Scoateți carcasa așa cum este indicat în paragraful „3.12”
- Desfiletați cele 4 șuruburi (D) de fixare a arzătorului la transportor și scoateți-l împreună cu garnitura (E).
- Înlocuiți arzătorul.
- Montați la loc arzătorul în sens invers descrierii pentru demontare, amintindu-vă să introduceți garnitura corespunzătoare.

Demontarea ventilatorului și supapei de amestecare (Fig. 27)

- Demontați componentele după cum este descris în capitolul „DEMONTAREA UNITĂȚII DE ARDERE”.
- Desfiletați complet cele 2 șuruburi (B) și desfiletați cele 2 șuruburi (C) pentru a scoate ventilatorul.
- Desfiletați cele 3 șuruburi (A) de fixare a supapei de amestecare la ventilator și scoateți-l
- Pentru a scoate supapa de sens (D), desfiletați complet și cele 2 șuruburi (C)
- După finalizarea operațiunilor, montați la loc componentele, acționând în ordinea inversă a instrucțiunilor de mai sus.
- Reporniți alimentarea cu energie electrică și cu gaz a centralei.

Demontarea schimbătorului de căldură (Fig. 28)

- Demontați componentele după cum este descris în capitolul „DEMONTAREA UNITĂȚII DE ARDERE”.
 - Slăbiți piulițele celor 2 rampe (A și B).
 - Scoateți clemele (C) pentru a demonta cele 2 rampe (A și B). Scoateți conducta de evacuare a condensului (D)
 - Desfiletați cele 4 șuruburi (E) de fixare a schimbătorului de căldură în locaș
 - Scoateți schimbătorul de căldură.
 - După finalizarea operațiunilor, montați la loc componentele, acționând în ordinea inversă a instrucțiunilor de mai sus.
 - Introduceți cu atenție rampele A și B, utilizați un clește la baza plăcii de ardere pentru a preveni depășirea suprafeței de intrare a racordurilor schimbătorului de căldură
 - Reporniți alimentarea cu energie electrică și cu gaz a centralei.
- După finalizarea operațiunilor, montați la loc componentele, acționând în ordine inversă descrierii pentru demontare.

Demontarea panoului izolator al retarderului

- Demontați componentele după cum este descris în capitolul „DEMONTAREA UNITĂȚII DE ARDERE”.
- Protejați partea inferioară a bobinelor din interiorul schimbătorului de căldură pentru a preveni căderea în interiorul acestora a prafului și a unor bucăți din panoul izolator în timpul efectuării operațiunilor succesive.
- CARACTERISTICILE MATERIALULUI ASIGURĂ FAPTUL CĂ NU ESTE NECESAR ECHIPAMENTUL PERSONAL DE PROTECȚIE, DAR PENTRU MOTIVE DE SIGURANȚĂ, RECOMANDĂM UTILIZAREA UNEI MĂȘTI, A UNOR MĂNUȘI ȘI OCHELARI DE PROTECȚIE.
- Cu ajutorul unei lame, tăiați aproximativ 60 mm din circumferința panoului izolator care trebuie înlocuit.
- Ridicați și scoateți cele 2 bucăți de panou din locaș.
- Panoul este fixat cu o clemă; dacă, la demontare, clema rămâne fixată de pinul corespunzător, deșurubați-o și scoateți-o sau, dacă este deteriorată, utilizați un clește.
- Aspirați orice reziduuri de murdărie de pe bobinele schimbătorului de căldură și de pe suportul retarderului.

- Poziționați noul panou izolator al retarderului în apropierea locașului și introduceți-l până la capăt apăsând partea din mijloc.
- După finalizarea operațiunilor, montați la loc componentele, acționând în ordinea inversă a instrucțiunilor de mai sus.
- Reporniți alimentarea cu energie electrică și cu gaz a centralei.

Demontarea sifonului

- Întrerupeți alimentarea cu energie electrică, poziționând întrerupătorul general al instalației pe „oprit”.
 - scoateți cele 4 țevi de silicon așa cum este indicat în (Fig. 29a)
 - scoateți țeava de colectare a condensului (Fig. 29b)
 - desfiletați dispozitivul SRD (Fig. 29c)
 - Desfiletați șurubul (A) și scoateți placa (B) așa cum este indicat în (Fig. 29d)
 - Scoateți partea interioară (C) a sifonului așa cum este indicat în (Fig. 29e)
- După finalizarea operațiunilor, montați la loc componentele, acționând în ordine inversă a descrierii pentru demontare, verificând dacă garnitura de etanșare este corect poziționată.

În funcție de tipul de aplicație, este posibil ca unele dintre funcțiile descrise în acest manual să nu fie disponibile.

6 PANOU DE COMANDĂ REC10 („4 PANOU DE COMANDĂ (REC10)”)

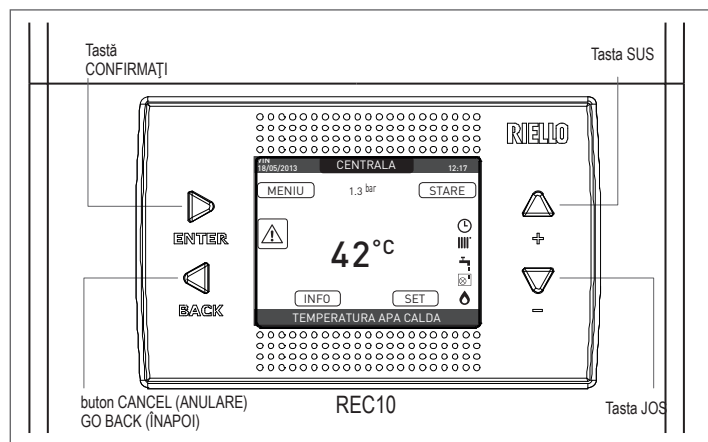

7 ECRAN DE PORNIRE

La aprindere, REC10 poate:

- solicita setarea orei și a datei (consultați paragraful „12.1.1 Timp&dată”).
- afișa versiunea de firmware și poate cere apăsarea unui buton pentru a continua.

Prin apăsarea tastelor „sus” și „jos” este posibilă deplasarea selecției funcțiilor în această ordine:

- CENTRALA - STARE - SET - INFO - MENUU.

Apăsând tasta „ENTER” accesați setările funcției selectate (excepție pentru CENTRALA). Tasta „înapoi” este inactivă (excepție pentru CENTRALA).



8 CENTRALA

Acest element nu reprezintă vreo funcție specifică. În schimb, indică zona la care se referă datele afișate pe ecranul de pornire și zona la care se referă setările accesibile prin celelalte funcții.

Prezența uneia sau mai multor zone în plus față de CENTRALA depinde de configurația instalației. Din acest motiv, una sau mai multe dintre zonele citate mai jos pot să nu fie prezente în configurația dvs., sau pot fi identificate cu un nume diferit.

Pentru a schimba zonele, evidențiați CENTRALA, dacă este necesar, apăsând tastele „sus” și „jos”. Apoi, apăsând tastele „ENTER” și „înapoi”, va fi posibil să selectați celelalte zone din această secvență:

- CENTRALA
- ZONA PRINCIPALĂ
- ZONA 1
- ZONA 2.

Setările TIMP&DATĂ, LIMBĂ și FUNDAL sunt independente de zona selectată. Informațiile conținute în meniul INF sunt independente de zona selectată. Nu se pot seta parametrii de apă caldă menajeră dacă este selectat PRINCIPALĂ, ZONA 1 sau ZONA 2.

9 STARE

Funcția STARE poate fi utilizată pentru a seta modulele de funcționare CAZAN și ZONĂ PRINCIPALĂ. Pentru a face acest lucru, este necesar să evidențiați intrarea dorită folosind tastele „sus” și „jos” și apoi apăsați „ENTER” pentru a confirma selectarea.

Apăsând „înapoi” veți reveni la ecranul inițial fără a efectua vreo selecție.

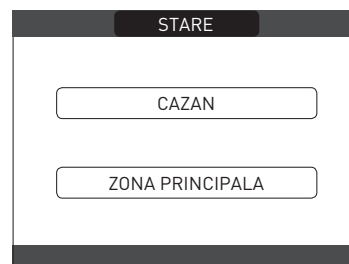

9.1 Cazan

Această funcție poate fi selectată pentru a seta starea centralei termice, alegând una dintre următoarele opțiuni:

- OPRIT - VARĂ - IARNĂ.

Starea evidențiată este cea care este selectată în mod curent. Pentru a selecta o altă stare evidențiată folosind tastele „sus” și „jos” și apoi apăsați „ENTER” pentru a confirma selectarea. Odată ce selectarea a fost validată, afișajul revine la ecranul STARE. Apăsați „înapoi” pentru a reveni la ecranul de pornire fără a face vreo selecție.



9.1.1 OPRIT

Dacă este selectat OPRIT, sistemul se va opri. Alimentarea electrică și alimentarea cu carburant rămân active.

9.1.2 Vară

Dacă se selectează VARĂ, sistemul produce apă caldă menajeră. Încălzirea nu este activată.

9.1.3 Iarnă

Dacă este selectat IARNĂ, sistemul produce apă caldă menajeră și activează funcția de încălzire.

9.2 Zona principală

Selectarea acestei funcții vă permite să setați starea zonei principale, alegând una dintre următoarele opțiuni:

- dacă programarea orară a încălzirii nu este activată:
 - ZONĂ PORNITA - ZONĂ OPRITA

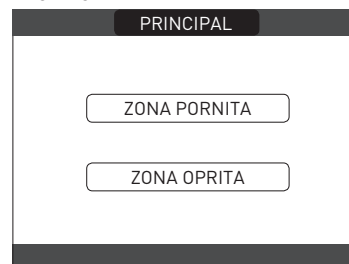

- dacă programarea orară a încălzirii este activată:
 - AUTO - ECO - ÎNCĂLZIRE OPRITĂ.

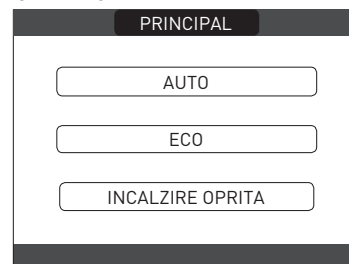

Pentru a selecta o altă stare evidențiată folosind tastele „sus” și „jos” și confirmați selectarea prin apăsare pe „ENTER”.

Odată ce selectarea a fost validată, afișajul revine la ecranul STARE.

Apăsați „înapoi” pentru a reveni la ecranul STARE fără a face vreo selecție.

9.2.1 PORNIT

Dacă este selectat **PORNIT**, solicitările zonei sunt îndeplinite.

9.2.2 AUTO

Dacă este selectat **AUTO**, solicitările zonei vor fi gestionate pe baza unui program programat.

9.2.3 ECO

Dacă este selectat **ECO**, solicitările zonei vor fi gestionate pe baza setării punctului de setare de către utilizator.

9.2.4 ÎNCĂLZIRE OPRITĂ

Dacă este selectat **ÎNCĂLZIRE OPRITĂ**, solicitările zonei nu vor fi îndeplinite.

OBSERVAȚIE: dacă doriți să dezactivați zona VARA sau IARNA, trebuie să selectați anotimpul prestat (VARĂ sau IARNĂ din meniul CAZAN) și să setați zona în cauză la OPRIT.

10 SET

Cu funcția SET este posibil să configurați punctele de setare ÎNCĂLZIRE, APĂ CALDĂ și PREÎNCĂLZIRE. Pentru a face acest lucru, este necesar să evidențiați intrarea dorită folosind tastele „sus” și „jos” și apoi apăsați „ENTER” pentru a confirma selectarea. Apăsând „înapoi” veți reveni la ecranul inițial fără a efectua vreo selectare.

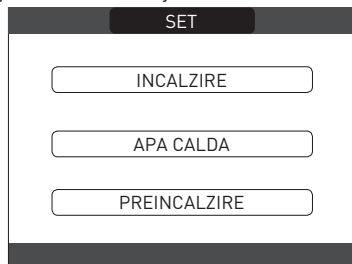

10.1 Încălzire

Apăsați tastele „sus” și „jos” pentru a modifica punctul de setare încălzire și pentru a confirma selectarea apăsând „ENTER”.

Apăsați „înapoi” pentru a reveni la ecranul SET fără a face vreo selectare.

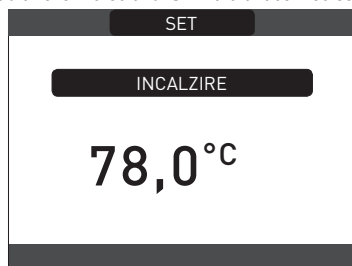

Când este instalat un senzor de temperatură exterioară, temperatura pe tur este selectată automat de sistem, care reglează rapid temperatura ambiantă în funcție de variațiile temperaturii exterioare. Dacă doriți să schimbați temperatura, ridicând-o sau coborând-o în raport cu cea calculată automat de placa electronică, este posibilă modificarea punctului de setare ÎNCĂLZIRE selectând nivelul de confort dorit în intervalul (-5 ÷ +5). Utilizatorul este apoi rugat să confirme setarea punctului de setare: selectați **CONFIRM** sau **ANULATI** folosind tastele „sus” și „jos”, și confirmați selectarea apăsând „ENTER”. Odată ce selectarea este confirmată, afișajul revine la ecranul SET. Dacă selectarea este anulată sau tasta „înapoi” este apăsată, reveniți la ecranul anterior SET.



10.2 Apă caldă

Apăsați tastele „sus” și „jos” pentru a modifica punctul de setare apă caldă menajeră al centralei termice. Apăsați „ENTER” pentru a confirma selectarea.

Apăsați „înapoi” pentru a reveni la ecranul SET fără a face vreo selectare.

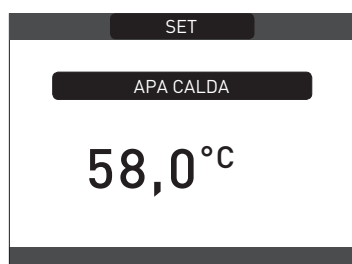

Utilizatorul este apoi rugat să confirme setarea punctului de setare: selectați **CONFIRM** sau **ANULATI** folosind tastele „sus” și „jos” și confirmați cu „ENTER”.

Odată ce selectarea este confirmată, afișajul revine la ecranul anterior SET.

Dacă selectarea este anulată sau tasta „înapoi” este apăsată, reveniți la ecranul SET.



10.3 Preîncălzire

Această funcție permite menținerea temperaturii apei calde din schimbătorul pentru apă menajeră, cu scopul de a reduce timpul de așteptare în timpul utilizării apei. Când funcția de preîncălzire este activată, simbolul P se aprinde cu o lumină fixă în partea de sus cu privire la pictograma de apă caldă menajeră. În timpul aprinderii arzătorului după o solicitare de preîncălzire, simbolul P începe să clipească. Este posibil să accesați funcția PREÎNCĂLZIRE selectând SET pe ecranul principal al REC10. Setarea PREÎNCĂLZIRE = 1 activează funcția de apă caldă menajeră a centralei termice. Pentru a dezactiva funcția de preîncălzire, setați parametrul la PREÎNCĂLZIRE = 0, simbolul P se oprește. Funcția nu este activă atunci când centrala termică este oprită.

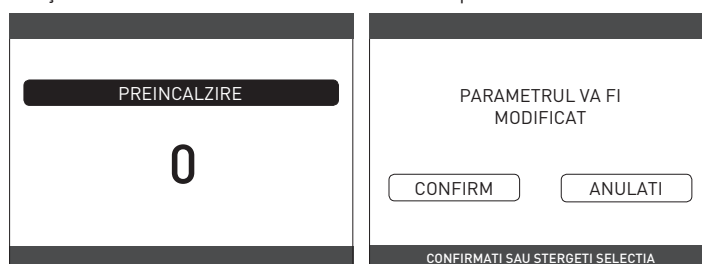

11 INFO

Funcția **INFO** poate fi utilizată pentru a afișa o serie de date referitoare la sistem.

ATENȚIE - Datele afișate nu pot fi modificate.

Apăsați tastele „sus” și „jos” pentru a trece prin lista de informații disponibile, în această ordine:

- ORE DE FUNCȚIONARE ÎNCĂLZITOR ȘAPĂ
- SONDĂ TUR
- SONDĂ RETUR
- SONDĂ APĂ CALDĂ MENAJERĂ
- SONDĂ GAZE ARSE
- SENZOR DE TEMPERATURĂ EXTERIOARĂ
- T EXT PT TERMOREGL.
- VENTILATOR
- TUR ZONA 1
- TUR ZONA 2
- ORE FUNCȚ. SONDĂ GAZE ARSE
- PUNCT DE SETARE ZONĂ PRINCIPALĂ
- PUNCT DE SETARE ZONA 1
- PUNCT DE SETARE ZONA 2
- PRESIUNE SISTEM.

Tasta „ENTER” este inactivă. Tasta „înapoi” vă permite să reveniți la ecranul inițial.

În absența unor zone suplimentare sau dacă funcția încălzitorului de șapă nu funcționează, informațiile aferente nu vor fi afișate.

12 MENIU

Folosind **MENIU** este posibilă accesarea configurației SETĂRI și a PROGRAMULUI ORAR (disponibil numai dacă temporizatorul este activat (POR = 1)).

Pentru a face acest lucru, este necesar să evidențiați intrarea dorită folosind tastele „sus” și „jos” și apoi apăsați „ENTER” pentru a confirma selectarea.

Apăsând „înapoi” veți reveni la ecranul inițial fără a efectua vreo selectare.



12.1 Setări

Selectați această funcție pentru a modifica următoarele setări:
- TIMP&DATA - LIMBA - RETROILUMINARE.

Pentru a avea acces la setarea dorită, este necesar să o evidențiați folosind tastele „sus” și „jos” și apoi apăsați „ENTER” pentru a confirma selectarea.
Apăsând „înapoi” pentru a reveni la ecranul de pornire fără a face vreo selectare.



12.1.1 Timp&dată

Apăsând „ENTER” pentru a evidenția în ordine ORE, MINUTE, ZI, LUNĂ, AN și apăsați tastele „sus” și „jos” pentru a modifica valorile dorite. Odată ce secvența s-a terminat apăsând „ENTER”, setările vor fi salvate și afișajul va reveni la ecranul inițial. Prin apăsare pe „înapoi” în orice moment, sistemul va reveni la **SETĂRI** anulând modificările efectuate.

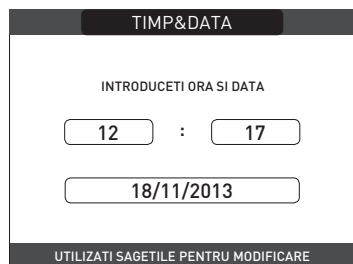

12.1.2 Limbă

Apăsând tastele „sus” și „jos” pentru a selecta limba dorită.

Apăsând „ENTER” selectarea limbii este confirmată și afișajul revine la ecranul inițial.

Apăsând „înapoi” sistemul revine la ecranul **SETĂRI** fără schimbarea limbii sistemului.

12.1.3 Retroiluminare

Afișajul economizorului de ecran (fundal oprit) este activat automat când ora care a fost setată în parametrul \ MENU \ SETARE \ RETROILUMINARE, a trecut, fără să fi apăsat vreun buton. În economizorul de ecran este afișată în mod normal ora curentă. Atunci când există o solicitare de căldură, ora curentă este înlocuită cu temperatura pe tur a centralei termice și se aprinde pictograma privind tipul de solicitare în desfășurare. Un mesaj pentru nivelul de eficiență al sistemului poate fi afișat în partea superioară a ecranului:

- EFICIENȚĂ ÎNALTĂ (dacă valoarea medie a sondei de pe tur > 55 °C)
- EFICIENȚĂ OPTIMĂ (dacă 25 °C < valoarea medie a sondei pe retur < 55 °C).

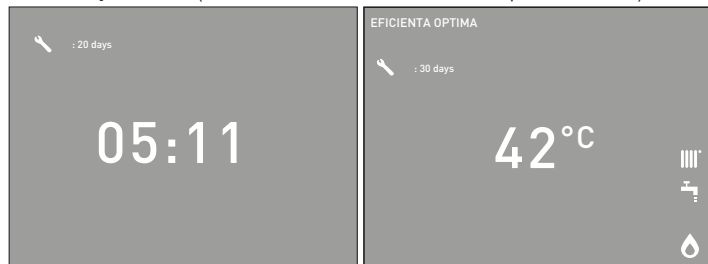

12.1.4 Program orar

Selectând această funcție, numai dacă programul orar este activat (POR = 1), este posibil să modificați următoarele:

- PRINCIPALĂ
- ZONA 1
- ZONA 2.

Pentru a avea acces la programul temporizator dorit, este necesar să îl evidențiați folosind tastele „sus” și „jos” și apoi apăsați „ENTER” pentru a confirma selectarea. Apăsând „înapoi” pentru a reveni la ecranul de pornire fără a face vreo selectare. Pentru o descriere detaliată a temporizatorului programat, consultați capitolul „13 PROGRAMARE ORARĂ”.

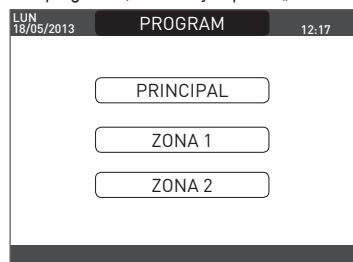

13 PROGRAMARE ORARĂ

Selectați ziua dorită cu ajutorul tastelor „sus” și „jos”.

Se va afișa un tabel care indică ziua și intervalele de timp deja prezente. Apăsând „ENTER” pentru a avea acces la programarea pentru ziua selectată.

Apăsând „înapoi” veți reveni la ecranul inițial fără a efectua vreo selectare.



Odată ce selecția a fost efectuată, utilizatorul poate alege dintre următoarele opțiuni:
- ADAUGA - MODIFICA - ȘTERGE - COPIAZA.

13.1 Adăuga

Această funcție servește la adăugarea unui nou interval de timp în ziua selectată. Apăsând „ENTER” pentru a selecta funcția, după ce ați evidențiat-o (dacă este necesar) utilizând tastele „sus” și „jos”.

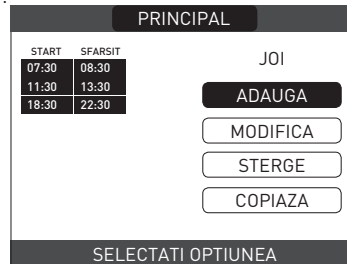

Apăsând tastele „sus” și „jos” pentru a mări sau micșora cu 30 de minute ora de pornire și apăsați „ENTER” pentru a confirma selectarea.



Apăsând tastele „sus” și „jos” pentru a mări sau micșora cu 30 de minute ora de oprire și apăsați „ENTER” pentru a confirma selectarea.

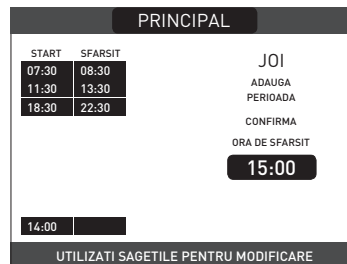

Pentru a confirma că operația a fost terminată cu succes, pe ecran se va afișa tabelul cu noul interval de timp intermitent.

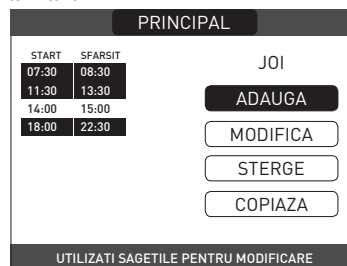

13.2 Modifica

Această funcție servește la modificarea unui interval de timp deja prezent pentru ziua selectată. Apăsând „ENTER” pentru a selecta funcția, după ce ați evidențiat-o (dacă este necesar) utilizând tastele „sus” și „jos”.

START		SFARSIT		JOI	
07:30	08:30				
11:30	13:30				
18:30	22:30				

SELECTATI OPTIUNEA

Apăsați tastele „sus” și „jos” pentru a selecta intervalul de timp dorit și apăsați „ENTER” pentru a confirma selecția.

START		SFARSIT		JOI	
07:30	08:30				
11:30	13:30				
18:30	22:30				

SELECTATI PERIODA DE LA STERGETI

07:30

UTILIZATI SAGETILE PENTRU MODIFICARE

Apăsați tastele „sus” și „jos” pentru a mări sau micșora cu 30 de minute ora de pornire și apăsați „ENTER” pentru a confirma selectarea.

START		SFARSIT		JOI	
07:30	08:30				
11:30	13:30				
18:30	22:30				

CONFIRMA
ORA DE INCEPERE

11:30

UTILIZATI SAGETILE PENTRU MODIFICARE

Apăsați tastele „sus” și „jos” pentru a mări sau micșora cu 30 de minute ora de oprire și apăsați „ENTER” pentru a confirma selectarea.

START		SFARSIT		JOI	
07:30	08:30				
11:30	13:30				
18:30	22:30				

CONFIRMA
ORA DE SFARSIT

14:00

UTILIZATI SAGETILE PENTRU MODIFICARE

Pentru a confirma că operația a fost terminată cu succes, pe ecran se va afișa tabelul cu noul interval de timp intermitent.

În acest moment, utilizatorul poate selecta un nou interval de timp pentru a fi modificat sau poate apăsa „înapoi” pentru a reveni la ecranul anterior **PROGRAM ORAR**.

START		SFARSIT		JOI	
07:30	08:30				
11:30	13:30				
18:30	22:30				

SELECTATI PERIODA DE LA STERGETI

07:30

UTILIZATI SAGETILE PENTRU MODIFICARE

13.3 Șterge

Această funcție servește la ștergerea unui interval de timp deja prezent pentru ziua selectată. Apăsați „ENTER” pentru a selecta funcția, după ce ați evidențiat-o (dacă este necesar) utilizând tastele „sus” și „jos”.

START		SFARSIT		JOI	
07:30	08:30				
11:30	13:30				
18:30	22:30				

SELECTATI OPTIUNEA

Apăsați tastele „sus” și „jos” pentru a selecta intervalul de timp dorit și apăsați „ENTER” pentru a confirma selecția.

START		SFARSIT		JOI	
07:30	08:30				
11:30	13:30				
18:30	22:30				

SELECTATI PERIODA DE LA STERGETI

UTILIZATI SAGETILE PENTRU MODIFICARE

Pentru a confirma sau a anula selectarea făcută, evidențiați opțiunea corespunzătoare și confirmați-o apăsând „ENTER”.

Pentru a confirma că operația a fost terminată cu succes, pe ecran se va afișa tabelul cu intervalul de timp selectat intermitent chiar înainte de a-l șterge din tabel.

START		SFARSIT		JOI	
07:30	08:30				
11:30	13:30				
18:30	22:30				

ESTI SIGUR A STERGE PERIODA?

CONFIRMATI SAU STERGETI SELECTIA

13.4 Copiaza

Această funcție servește la copierea programului programat pentru ziua selectată. Apăsați „ENTER” pentru a selecta funcția, după ce ați evidențiat-o (dacă este necesar) utilizând tastele „sus” și „jos”.

START		SFARSIT		JOI	
07:30	08:30				
11:30	13:30				
18:30	22:30				

SELECTATI OPTIUNEA

Apăsați tastele „sus” și „jos” pentru a selecta ziua în care să copiați programul orar și apăsați „ENTER” pentru a confirma selectarea.

START		SFARSIT		JOI	
07:30	08:30				
11:30	13:30				
18:30	22:30				

SELECTATI ZILELE PENTRU CARE DORITI COPIATI PROGRAMUL LA JOI

UTILIZATI SAGETILE PENTRU MODIFICARE

Ziua va fi evidențiată, iar altele pot fi selectate utilizând aceeași procedură. Când ați terminat, evidențiați **CONFIRM** și apăsați „ENTER”.

START		SFARSIT		JOI	
07:30	08:30				
11:30	13:30				
18:30	22:30				

SELECTATI ZILELE PENTRU CARE DORITI COPIATI PROGRAMUL LA JOI

UTILIZATI SAGETILE PENTRU MODIFICARE

Pentru a confirma că operația a fost terminată cu succes, afișajul va afișa lista zilelor în care a fost copiat programul programat.

START		SFARSIT		JOI	
07:30	08:30				
11:30	13:30				
18:30	22:30				

CALENDARUL JOI VOR FI COPIATE LA ZILELE :
MARTI

UTILIZATI SAGETILE PENTRU MODIFICARE

14 DEFECȚIUNI („5.15 LUMINI ȘI DEFECȚIUNI”)

DATE TEHNICE

DESCRIERE	UM	FAMILY Cx							
		25 KIS		30 KIS		35 KIS			
		G20	G31	G20	G31	G20	G31		
Încălzire	Capacitate termică nominală	kW		20,00	25,00	30,00			
		kcal/h		17.200	21.500	25.800			
	Putere de încălzire nominală (80°/60°)	kW		19,48	24,33	29,22			
		kcal/h		16.753	20.920	25.129			
	Putere de încălzire nominală (50°/30°)	kW		21,24	26,50	32,07			
		kcal/h		18.266	22.790	27.580			
	Debit termic redus	kW		3,60	5,00	4,90	7,00	4,90	7,00
		kcal/h		3.096	4.300	4.214	6.020	4.214	6.020
	Putere termică redusă (80°/60°)	kW		3,50	4,86	4,77	6,83	4,77	6,83
		kcal/h		3.006	4.180	4.104	5.870	4.104	5.870
	Putere termică redusă (50°/30°)	kW		3,81	5,30	5,13	7,34	5,13	7,34
		kcal/h		3.276	4.558	4.412	6.315	4.412	6.315
Putere termică nominală (Qn)	kW		20,00		25,00		30,00		
	kcal/h		17.200		21.500		25.800		
Putere termică minimă omologată (Qm)	kW		3,60	5,00	4,90	7,00	4,90	7,00	
	kcal/h		3.096	4.300	4.214	6.020	4.214	6.020	
Apă menajeră	Putere calorifică de intrare nominală	kW		25,00	30,00	34,60			
		kcal/h		21.500	25.800	29.756			
	Putere termică nominală (*)	kW		26,25	31,50	36,33			
		kcal/h		22.575	27.090	31.244			
	Debit termic redus	kW		3,60	5,00	4,90	7,00	4,90	7,00
		kcal/h		3.096	4.300	4.214	6.020	4.214	6.020
Putere de încălzire redusă (*)	kW		3,28	5,00	4,54	7,00	4,54	7,00	
	kcal/h		2.822	4.300	3.905	6.020	3.905	6.020	
Eficiență utilă Pn max - Pn min (80°/60°)	%	97,4 - 97,1		97,3 - 97,4		97,4 - 97,4			
Randament la ardere	%	97,8		97,6		97,7			
Eficiență utilă Pn max - Pn min (50°/30°)	%	106,2 - 105,8		106,0-104,7		106,9 - 104,7			
Eficiență utilă la 30% Pn max. (30° retur)	%	108,4		108,1		108,2			
Eficiență la valoare nominală P medie (80°/60°)	%	97,3		97,0		97,5			
Eficiență la 30% din valoarea nominală P medie (30° retur)	%	108,5		108,4		108,3			
Puterea electrică totală (putere maximă de încălzire)	W	87		84		96			
Putere electrică totală (putere max apă menajeră)	W	97		95		111			
Putere electrică pompă de circulație (1.000 l/h)	W	51		51		51			
Categorie • Țara de destinație		I12H3P • RO		I12H3P • RO		I12H3P • RO			
Tensiune de alimentare	V - Hz	230-50		230-50		230-50			
Grad de protecție	IP	X5D		X5D		X5D			
Pierderi la oprire	W	34		32		32			
Pierderi la coșul de fum cu arzătorul oprit - arzătorul pornit	%	0,10 - 2,23		0,08 - 2,39		0,06 - 2,33			
Funcționare pentru circuitul de încălzire									
Presiune maximă	bari	3		3		3			
Presiune minimă pentru funcționarea standard	bari	0,25-0,45		0,25-0,45		0,25-0,45			
Temperatură maximă	°C	90		90		90			
Câmp de selectare a temperaturii apei pentru încălzire	°C	20/45 ÷ 40/80		20/45 ÷ 40/80		20/45 ÷ 40/80			
Pompă: prevalență maximă disponibilă	mbari	390		390		390			
la o capacitate de	l/h	1.000		1.000		1.000			
Vas de expansiune cu membrană	l	10		10		10			
Pre-încărcare rezervor de expansiune (încălzire)	bari	1		1		1			
Funcționare Apă menajeră									
Presiune maximă	bari	8		8		8			
Presiune minimă	bari	0,15		0,15		0,15			
Cantitate de apă caldă cu Δt 25° C	l/min	15,1		18,1		20,8			
cu Δt 30 °C	l/min	12,5		15,1		17,4			
cu Δt 35 °C	l/min	10,8		12,9		14,9			
Debit minim apă caldă menajeră	l/min	2		2		2			
Câmp de selecție a temperaturii ACM	°C	37-60		37-60		37-60			
Regulator de flux	l/min	10		12		14			

DESCRIERE	UM	FAMILY Cx						
		25 KIS		30 KIS		35 KIS		
		G20	G31	G20	G31	G20	G31	
Presiune gaz								
Presiune nominală gaz metan (G20)	mbari	20	-	20	-	20	-	
Presiune nominală gaz lichid GPL (G31)	mbari	-	30	-	30	-	30	
Conexiuni hidraulice								
Intrare - ieșire ÎC	Ø	3/4"		3/4"		3/4"		
Intrare - ieșire apă caldă menajeră	Ø	1/2"		1/2"		1/2"		
Intrare gaz	Ø	3/4"		3/4"		3/4"		
Dimensiunile centralei								
Înălțime la carcasă	mm	740		740		740		
Înălțimea totală a dispozitivului SRD	mm	822		822		822		
Lățime	mm	470		470		470		
Adâncime	mm	275		350		350		
Greutatea centralei	kg	35		40		40		
Putere de încălzire								
Debit aer	Nm ³ /h	24,298	24,819	30,372	31,024	36,447	37,228	
Debit gaze arse	Nm ³ /h	26,304	26,370	32,880	32,963	39,456	39,555	
Debit masic gaze arse (max-min)	g/s	9,086-1,635	9,297-2,324	11,357-2,226	11,621-3,254	13,629-2,226	13,946-3,254	
Debite apă menajeră								
Debit aer	Nm ³ /h	30,372	31,024	36,447	37,228	42,035	42,937	
Debit gaze arse	Nm ³ /h	32,880	32,963	39,456	39,555	45,506	45,620	
Debit masic gaze arse (max-min)	g/s	11,357-1,635	11,621-2,324	13,629-2,226	13,946-3,254	15,718-2,226	16,084-3,254	
Performanțe ventilator								
Presiune de evacuare reziduală țevi concentrice 0,85 m	Pa	60		60		60		
Presiune de evacuare reziduală țevi separate 0,5 m	Pa	174		150		190		
Prevalență reziduală centrală fără țevi	Pa	180		170		195		
Conducte concentrice de evacuare a gazelor arse								
Diametru	mm	60-100		60-100		60-100		
Lungime maximă	m	10		6		6		
Pierdere la introducerea unui cot de 45°/90°	m	1,3/1,6		1,3/1,6		1,3/1,6		
Gaură de traversare perete (diametru)	mm	105		105		105		
Conducte concentrice de evacuare a gazelor arse								
Diametru	mm	80-125		80-125		80-125		
Lungime maximă	m	25		15		15		
Pierdere la introducerea unui cot de 45°/90°	m	1/1,5		1/1,5		1/1,5		
Gaură de traversare perete (diametru)	mm	130		130		130		
Conducte separate de evacuare gaze arse								
Diametru	mm	80		80		80		
Lungime maximă	m	60+60		33+33		35+35		
Pierdere la introducerea unui cot de 45°/90°	m	1/1,5		1/1,5		1/1,5		
Instalație „deschisă forțat” B23P-B53P								
Diametru	mm	80		80		80		
Lungime maximă tub de evacuare	m	110		65		65		
NOx		clasa 6		clasa 6		clasa 6		
Valori emisii la putere maximă și minimă (**)								
Maxim	CO s.a. mai mic de	p.p.m.	G20 130	G31 130	G20 120	G31 140	G20 140	G31 150
	CO ₂ (***)	%	9,0	10,0	9,0	10,0	9,0	10,0
	NOx s.a. mai mic de	p.p.m.	30	30	50	50	40	40
Minim	T gaze arse	°C	69	68	67	65	65	63
	CO s.a. mai mic de	p.p.m.	10	10	10	10	10	10
	CO ₂ (***)	%	9,0	10,0	9,0	10,0	9,0	10,0
	NOx s.a. mai mic de	p.p.m.	30	30	25	50	25	40
	T gaze arse	°C	63	62	59	59	65	63

(*) valoarea medie între diferite condiții de funcționare în modul de apă menajeră

(**) Verificare efectuată cu țevă concentrică Ø 60-100, lungime 0,85 m - temperatură apă 80-60 °C.

Datele menționate nu trebuie folosite pentru a certifica instalația; pentru certificare trebuie preluate datele din „Broșură instalație”, măsurate la prima punere în funcțiune.

(***) toleranță CO₂ +0,6% -1%

PARAMETRI	UM	FAMILY Cx	
		GAZ METAN (G20)	GAZ LICHID PROPAN (G31)
Indice Wobbe inferior (la 15 °C-1013 mbari)	MJ/m³S	45,67	70,69
Putere calorifică inferioară	MJ/m³S	34,02	88
Presiune nominală de alimentare	mbar (mm H2O)	20 (203,9)	30 (305,9)
Presiune minimă de alimentare	mbar (mm H2O)	10 (102,0)	-
25 KIS			
Arzător: diametru/lungime	mm	70/86	70/86
Diafragmă: Număr și diametru de găuri	nr - mm	1 - 4,3	1 - 4,3
Capacitate maximă gaz pentru încălzire	Sm³/h	2,12	-
	kg/h	-	1,55
Capacitate maximă gaz pentru apă menajeră	Sm³/h	2,64	-
	kg/h	-	1,94
Capacitate minimă gaz încălzire	Sm³/h	0,38	-
	kg/h	-	0,39
Capacitate minimă gaz pentru apă menajeră	Sm³/h	0,38	-
	kg/h	-	0,39
Număr rotații ventilator aprindere lentă	rot/min	5.500	5.500
Număr maxim de rotații ventilator pentru încălzire	rot/min	6.200	6.000
Număr maxim de rotații ventilator ACM	rot/min	7.600	7.400
Număr minim de rotații ventilator pentru încălzire/ACM	rot/min	1.600	2.000
Număr maxim rot. ventilator pentru încălzire în config. C(10) (Ø60-100 • Ø80-125 • Ø80)	rot/min	6.200	-
Număr maxim rot. ventilator pentru ACM în config. C(10) (Ø60-100 • Ø80-125 • Ø80)	rot/min	7.600	-
Număr minim rot. ventilator pentru încălzire/ACM în config. C(10) (Ø60-100 • Ø80-125 • Ø80)	rot/min	1.600	-
30 KIS			
Arzător: diametru/lungime	mm	70/125	70/125
Diafragmă: Număr și diametru de găuri	nr - mm	1 - 5,2	1 - 5,2
Capacitate maximă gaz pentru încălzire	Sm³/h	2,64	-
	kg/h	-	1,94
Capacitate maximă gaz pentru apă menajeră	Sm³/h	3,17	-
	kg/h	-	2,33
Capacitate minimă gaz încălzire	Sm³/h	0,52	-
	kg/h	-	0,54
Capacitate minimă gaz pentru apă menajeră	Sm³/h	0,52	-
	kg/h	-	0,54
Număr rotații ventilator aprindere lentă	rot/min	5.500	5.500
Număr maxim de rotații ventilator pentru încălzire	rot/min	5.800	5.600
Număr maxim de rotații ventilator ACM	rot/min	6.900	6.700
Număr minim de rotații ventilator pentru încălzire/ACM	rot/min	1.700	1.900
Număr maxim rot. ventilator pentru încălzire în config. C(10) (Ø60-100 • Ø80-125 • Ø80)	rot/min	5.800	-
Număr maxim rot. ventilator pentru ACM în config. C(10) (Ø60-100)	rot/min	7.250	-
Număr maxim rot. ventilator pentru ACM în config. C(10) (Ø80-125 • Ø80)	rot/min	6.900	-
Număr minim rot. ventilator pentru încălzire/ACM în config. C(10) (Ø60-100)	rot/min	1.750	-
Număr minim rot. ventilator pentru încălzire/ACM în config. C(10) (Ø80-125 • Ø80)	rot/min	1.700	-
35 KIS			
Arzător: diametru/lungime	mm	70/125	70/125
Diafragmă: Număr și diametru de găuri	nr - mm	1 - 5,2	1 - 5,2
Capacitate maximă gaz pentru încălzire	Sm³/h	3,17	-
	kg/h	-	2,33
Capacitate maximă gaz pentru apă menajeră	Sm³/h	3,66	-
	kg/h	-	2,69
Capacitate minimă gaz încălzire	Sm³/h	0,52	-
	kg/h	-	0,54
Capacitate minimă gaz pentru apă menajeră	Sm³/h	0,52	-
	kg/h	-	0,54
Număr rotații ventilator aprindere lentă	rot/min	5.500	5.500
Număr maxim de rotații ventilator pentru încălzire	rot/min	6.900	6.900
Număr maxim de rotații ventilator ACM	rot/min	7.800	7.800
Număr minim de rotații ventilator pentru încălzire/ACM	rot/min	1.700	1.900
Număr maxim rot. ventilator pentru încălzire în config. C(10) (Ø60-100 • Ø80-125 • Ø80)	rot/min	6.900	-
Număr maxim rot. ventilator pentru ACM în config. C(10) (Ø60-100)	rot/min	8.200	-
Număr maxim rot. ventilator pentru ACM în config. C(10) (Ø80-125 • Ø80)	rot/min	7.800	-
Număr minim rot. ventilator pentru încălzire/ACM în config. C(10) (Ø60-100)	rot/min	1.800	-
Număr minim rot. ventilator pentru încălzire/ACM în config. C(10) (Ø80-125 • Ø80)	rot/min	1.700	-

Parametru	Simbol	Family Cx 25 KIS	Family Cx 30 KIS	Family Cx 35 KIS	Unitate
Clasa de randament energetic sezonier aferent încălzirii incintelor	-	A	A	A	-
Clasa de randament energetic aferent încălzirii apei	-	A	A	A	-
Putere nominală	Prated	19	24	29	kW
Randamentul energetic sezonier aferent încălzirii incintelor	η_s	93	93	93	%
Puterea termică utilă					
La puterea termică nominală și regim de temperatură ridicată (*)	P4	19,5	24,3	29,2	kW
La 30% din puterea termică nominală și regim de temperatură scăzută (**)	P1	6,5	8,1	9,7	kW
Randament util					
La puterea termică nominală și regim de temperatură ridicată (*)	η_4	87,6	87,3	87,8	%
La 30% din puterea termică nominală și regim de temperatură scăzută (**)	η_1	97,7	97,6	97,5	%
Consumuri electrice auxiliare					
În sarcină totală	elmax	28,0	28,0	28,0	W
În sarcină parțială	elmin	14,0	14,0	14,0	W
În mod standby	PSB	3,0	3,0	3,0	W
Alți parametri					
Pierderi termice în mod standby	Pstby	34,0	32,0	32,0	W
Consum de energie electrică de la flacăra pilot	Pign	-	-	-	W
Consumul anual de energie	QHE	36	45	53	GJ
Nivelul de putere acustică, în interior	LWA	50	50	52	dB
Emisii de oxizi de azot	NOx	46	32	37	mg/kWh
Pentru instalațiile combinate de încălzire:					
Profilul de sarcină declarat		XL	XL	XXL	
Randamentul energetic aferent încălzirii apei	η_{wh}	87	86	85	%
Consumul zilnic de energie electrică	Qelec	0,155	0,135	0,156	kWh
Consumul zilnic de combustibil	Qfuel	22,129	22,779	28,446	kWh
Consumul anual de energie electrică	AEC	34	30	34	kWh
Consumul anual de combustibil	AFC	17	17	22	GJ

(*) regim de temperatură ridicată: 60°C la intrarea în instalația de încălzire și 80°C la ieșire

(**) regim de temperatură scăzută: pentru cazanele cu condensare la 30°C, pentru cazanele cu temperatură scăzută la 37°C, pentru alte instalații de încălzire la o temperatură de 50°C la intrare

NOTĂ

Prin trimitere la regulamentul delegat (UE) nr. 811/2013, datele reprezentate în tabel pot fi utilizate pentru completarea fișei produsului și etichetare în cazul produselor pentru încălzirea mediului ambiant, al aparatelor pentru încălzire mixte, al ansamblelor de aparate pentru încălzirea mediului ambiant, precum și pentru dispozitivele de control al temperaturii și dispozitivele solare:

ADĂUGAT DISPOZITIV	Clasă	Bonus
Sondă externă	II	2%
Panou de comandă	V	3%
Sondă externă + panou de comandă	VI	4%

1 ΠΡΟΕΙΔΟΠΟΙΗΣΕΙΣ ΚΑΙ ΑΣΦΑΛΕΙΑ

 Οι λέβητες που κατασκευάζονται στα εργοστάσιά μας ελέγχονται ακόμη και στις μικρότερες λεπτομέρειες ώστε να προστατεύονται οι χρήστες και οι εγκαταστάτες από πιθανό τραυματισμό. Μετά το χειρισμό του προϊόντος, το εξειδικευμένο προσωπικό πρέπει να ελέγξει την ηλεκτρική καλωδίωση και ειδικότερα το απογυμνωμένο τμήμα των καλωδίων, το οποίο δεν πρέπει να προεξέχει από την πλακέτα ακροδεκτών αποφεύγοντας την πιθανή επαφή με τα ενεργά μέρη των ιδίων των καλωδίων.

 Αυτό το εγχειρίδιο οδηγιών, μαζί με το εγχειρίδιο χρήσης, αποτελεί αναπόσπαστο μέρος του προϊόντος: βεβαιωθείτε ότι βρίσκεται πάντοτε μαζί με τα εργαλεία της συσκευής, ακόμη και σε περίπτωση παραχώρησης σε άλλον ιδιοκτήτη ή χρήστη ή μεταφοράς σε άλλο σύστημα. Σε περίπτωση φθοράς ή απώλειας, ζητήστε ένα αντίγραφο από το Κέντρο Τεχνικής Εξυπηρέτησης της περιοχής σας.

 Ο λέβητας πρέπει να εγκαθίσταται και να συντηρείται μόνο από ειδικευμένο προσωπικό, σύμφωνα με τους ισχύοντες κανονισμούς.

 Ο υπεύθυνος της εγκατάστασης θα πρέπει να εξηγήσει στο χρήστη τη λειτουργία της συσκευής και τους θεμελιώδεις κανόνες ασφαλείας.

 Αυτός ο λέβητας πρέπει να χρησιμοποιείται μόνο για το σκοπό για τον οποίον προορίζεται. Δεν περιλαμβάνεται καμία συμβατική ή εξωσυμβατική υπευθυνότητα του κατασκευαστή για ζημιές που προκαλούνται σε άτομα, ζώα ή αντικείμενα, εξαιτίας σφαλμάτων στην εγκατάσταση, ρύθμισης, συντήρησης και λόγω ακατάλληλης χρήσης.

 Η συσκευή μπορεί να χρησιμοποιηθεί από παιδιά ηλικίας κάτω των 8 ετών και από άτομα με μειωμένες σωματικές, αισθητηριακές ή διανοητικές ικανότητες ή με έλλειψη εμπειρίας ή απαραίτητων γνώσεων, υπό την προϋπόθεση ότι βρίσκονται υπό επίτηρηση ή αφού έχουν λάβει οδηγίες σχετικά με την ασφαλή χρήση της συσκευής και την κατανόηση των κινδύνων που είναι εγγενείς σε αυτήν. Τα παιδιά δεν πρέπει να παίζουν με τη συσκευή. Είναι ευθύνη του χρήστη να καθαρίζει και να συντηρεί τη συσκευή. Τα παιδιά δεν πρέπει ποτέ να καθαρίζουν ή να κάνουν συντήρηση, εκτός εάν αυτό γίνεται με εποπτεία.

 Αφού αφαιρέσετε το περιτύλιγμα, βεβαιωθείτε για την ακεραιότητα και την πληρότητα του περιεχομένου. Σε αντίθετη περίπτωση, απευθυνθείτε στο σημείο πώλησης από όπου αγοράσατε τη συσκευή.

 Η εξαγωγή της βαλβίδας ασφαλείας της συσκευής πρέπει να συνδέεται σε ένα κατάλληλο σύστημα συλλογής και εξερισμού. Ο κατασκευαστής της συσκευής δεν φέρει ευθύνη για τυχόν ζημιές που μπορεί να προκληθούν από παρεμβάσεις στη βαλβίδα ασφαλείας.

 Η σφράγιση της γραμμής σύνδεσης αποστράγγισης συμπτυκνωμάτων πρέπει να είναι ασφαλής και πρέπει να προστατεύεται πλήρως έναντι του κινδύνου παγετού (π.χ. με μόνωση της).

 Βεβαιωθείτε ότι το κανάλι αποστράγγισης ομβρίων υδάτων του συνδέσμου απαγωγής καυσαερίων και του σχετικού σωλήνα σύνδεσης είναι ελεύθερα από εμπόδια.

 Όλα τα υλικά συσκευασίας προτείνεται να τοποθετούνται στους κάδους ανακύκλωσης ανάλογα με το είδος.

 Τα απορρίμματα πρέπει να διατίθενται χωρίς κίνδυνο για την ανθρώπινη υγεία και χωρίς διαδικασίες ή μεθόδους που μπορεί να βλάψουν το περιβάλλον.

 Το προϊόν στο τέλος της διάρκειας ζωής του δεν πρέπει να απορρίπτεται ως στερεό αστικό απόρριμμα αλλά να παραδίδεται σε ένα κέντρο ανακύκλωσης.

Κατά τη διάρκεια της εγκατάστασης θα πρέπει να ενημερώσετε το χρήστη για τα εξής:

 Σε περίπτωση διαρροής νερού θα πρέπει να κλείσει την τροφοδοσία νερού και να ενημερώσει αμέσως το Κέντρο Τεχνικής Εξυπηρέτησης

 Πρέπει κατά διαστήματα να βεβαιώνετε ότι η πίεση λειτουργίας της υδραυλικής εγκατάστασης βρίσκεται μεταξύ 1 και 1,5 bar. Σε αντίθετη περίπτωση, επικοινωνήστε με την Υπηρεσία Τεχνικής Υποστήριξης ή με εξειδικευμένο προσωπικό.

Εάν ο λέβητας δεν χρησιμοποιείται για μεγάλο χρονικό διάστημα, συνιστάται να εκτελέσετε τις παρακάτω ενέργειες:

 Γυρίστε τον κεντρικό διακόπτη της συσκευής και τον γενικό διακόπτη του συστήματος στη θέση "off"

 Κλείστε τις βάνες καυσίμου και νερού του συστήματος θέρμανσης και ζεστού νερού οικιακής χρήσης

 Αδειάστε τα κυκλώματα θέρμανσης και ζεστού νερού οικιακής χρήσης εάν υπάρχει κίνδυνος παγετού

 Η συντήρηση του λέβητα πρέπει να πραγματοποιείται τουλάχιστον μία φορά το χρόνο. αυτό πρέπει να γίνει προκαταρκτικά με το Κέντρο Τεχνικής Βοήθειας για την εξασφάλιση των απαραίτητων προτύπων ασφαλείας.

 Για τη συναρμολόγηση, τον προγραμματισμό και τη θέση σε λειτουργία του λέβητα όταν χρησιμοποιείται σε υβριδικά συστήματα με αντλία θερμότητας, μπόιλερ και ηλιακό κύκλωμα θέρμανσης, ανατρέξτε στο εγχειρίδιο συστήματος.

Για την ασφάλεια θα πρέπει να θυμόμαστε ότι:

 Απαγορεύεται η πρόσβαση στα εσωτερικά μέρη του λέβητα. Οποιαδήποτε επέμβαση στον λέβητα πρέπει να γίνεται από το Κέντρο Τεχνικής Υποστήριξης ή από επαγγελματικά εξειδικευμένο προσωπικό.

 Απαγορεύεται η ενεργοποίηση των μηχανημάτων ή ηλεκτρικών συσκευών, όπως διακόπτες, ηλεκτρικές οικιακές συσκευές κ.τ.λ., αν αντιληφθείτε οσμή καυσίμου ή ατελή καύση. Σε αυτή την περίπτωση: Αερίστε το χώρο ανοίγοντας πόρτες και παράθυρα:

- Κλείστε τη διάταξη διακοπής καυσίμου
- Ζητήστε την άμεση επέμβαση της Υπηρεσίας Τεχνικής Υποστήριξης ή επαγγελματικά καταρτισμένου προσωπικού.

 Απαγορεύεται να αγγίζετε τη συσκευή αν έχετε γυμνά πόδια ή είστε βρεγμένοι.

 Απαγορεύεται οποιαδήποτε τεχνική επέμβαση ή εργασία καθαρισμού αν πρώτα δεν αποσυνδέσετε το λέβητα από το δίκτυο ηλεκτρικής τροφοδοσίας τοποθετώντας το γενικό διακόπτη της εγκατάστασης στη θέση "OFF" και τον κύριο διακόπτη του λέβητα στη θέση "OFF".

 Απαγορεύεται η τροποποίηση των μηχανισμών ασφαλείας ή ρύθμισης χωρίς την εξουσιοδότηση ή τις υποδείξεις του κατασκευαστή της συσκευής.

 Απαγορεύεται να τραβάτε, αποσυνδέετε, συστρέφετε τα ηλεκτρικά καλώδια που βγαίνουν εκτός της συσκευής ακόμη και αν είναι αποσυνδεδεμένοι από το δίκτυο ηλεκτρικής τροφοδοσίας.

 Αποφύγετε την παρεμπόδιση ή τη μείωση του μεγέθους των ανοιγμάτων αερισμού στο χώρο εγκατάστασης, μην αφήνετε εύφλεκτα δοχεία και ουσίες στο χώρο όπου είναι εγκατεστημένη η συσκευή.

 Μην αφήνετε δοχεία και εύφλεκτες ουσίες στο χώρο όπου είναι εγκατεστημένη η συσκευή.

 Απαγορεύεται να διασκορπίζετε στο περιβάλλον και να αφήνετε κοντά σε παιδιά τα υλικά συσκευασίας γιατί μπορεί να αποτελέσουν πιθανή πηγή κινδύνου. Συνεπώς, πρέπει να απορρίπτονται σύμφωνα με την ισχύουσα νομοθεσία.

 Απαγορεύεται να φράζετε την έξοδο εκκένωσης συμπτυκνωμάτων. Ο σωλήνας αποστράγγισης συμπτυκνωμάτων πρέπει να είναι στραμμένος προς τον αγωγό εκκένωσης, αποτρέποντας τον σχηματισμό περαιτέρω αγωγών αποστράγγισης.

 Ποτέ μην εκτελείτε οποιαδήποτε εργασία στη βαλβίδα αερίου.

ΕΓΧΕΙΡΙΔΙΟ ΕΓΚΑΤΑΣΤΑΣΗΣ

2 ΠΕΡΙΓΡΑΦΗ

Οι λέβητες **Family** διαθέτουν ένα νέο σύστημα ελέγχου καύσης ACC (ενεργός έλεγχος καύσης).

Αυτό το νέο σύστημα ελέγχου, που αναπτύχθηκε από την **Riello**, σε όλες τις περιπτώσεις παρέχει λειτουργικότητα, απόδοση και χαμηλές εκπομπές ρύπων.

Το σύστημα ACC χρησιμοποιεί έναν αισθητήρα ιονισμού βυθισμένο στη φλόγα του καυστήρα, του οποίου οι πληροφορίες επιτρέπουν στον πίνακα ελέγχου να λειτουργεί τη βαλβίδα αερίου που ρυθμίζει το καύσιμο.

Αυτό το εξελιγμένο σύστημα ελέγχου προβλέπει την αυτόματη ρύθμιση της καύσης, εξαλείφοντας έτσι την ανάγκη για μια αρχική βαθμονόμηση

Το σύστημα ACC μπορεί να προσαρμόσει τον λέβητα ώστε να λειτουργεί με διαφορετικά μείγματα αερίων, διαφορετικά μήκη σωλήνων και σε διαφορετικά υψόμετρα (εντός των ορίων σχεδιασμού).

Το σύστημα ACC μπορεί επίσης να εκτελέσει μια λειτουργία αυτόματης διάγνωσης που κλειδώνει τον καυστήρα πριν ξεπεραστεί το επιτρεπόμενο ανώτατο όριο εκπομπών.

Ο **Family** είναι ένας θερμοστατικός λέβητας συμπτύκνωσης τύπου C που χρησιμοποιείται για τη θέρμανση και την παραγωγή ζεστού νερού οικιακής χρήσης. Σύμφωνα με το εξάρτημα απαγωγής καπνών που χρησιμοποιείται ταξινομείται στις κατηγορίες B23P; B53P; C(10); C13; C13x; C33; C33x; C43; C43x; C53; C53x; C83; C83x; C93; C93x.

Στη διαμόρφωση B23P (όταν εγκαθίσταται σε εσωτερικό χώρο), η συσκευή δεν μπορεί να εγκατασταθεί σε υπνοδωμάτια, μπάνια, ντους ή όπου υπάρχουν τζάκια χωρίς κατάλληλη ροή αέρα. Ο χώρος όπου θα εγκατασταθεί ο λέβητας πρέπει να διαθέτει επαρκή εξερισμό. Λεπτομέρεις απαιτήσεις για την εγκατάσταση του καπναγωγού, των σωληνώσεων αερίου και για τον αερισμό του χώρου μπορούν να βρεθούν στο πρότυπο UNI 7129-7131.

Στη διαμόρφωση C, το μηχάνημα μπορεί να εγκατασταθεί σε οποιοδήποτε χώρο, χωρίς να καθορίζονται οι συνθήκες εξερισμού ή ο όγκος του χώρου.

3 ΕΓΚΑΤΑΣΤΑΣΗ

3.1 Καθαρισμός συστήματος και χαρακτηριστικά νερού

Στην περίπτωση νέας εγκατάστασης ή αντικατάστασης του λέβητα, πρέπει πρώτα να καθαριστεί το σύστημα θέρμανσης.

Προκειμένου να εξασφαλιστεί η καλή λειτουργία του προϊόντος, μετά από κάθε εργασία καθαρισμού, προσθήκης πρόσθετων ή/και χημικών επεξεργασιών (π.χ. αντιψυκτικό υγρό, επικάλυψη με μεμβράνη, κλπ. ...), βεβαιωθείτε ότι οι παράμετροι στον πίνακα περιλαμβάνονται στις υποδεικνυόμενες τιμές.

ΠΑΡΑΜΕΤΡΟΙ	MM	ΝΕΡΟ ΚΥΚΛΩΜΑΤΟΣ ΘΕΡΜΑΝΣΗΣ	ΝΕΡΟ ΠΛΗΡΩΣΗΣ
Τιμή PH		7-8	-
Σκληρότητα	°F	-	< 15
Όψη		-	διαυγές
Fe	mg/kg	0,5	-
Cu	mg/kg	0,1	-

3.2 Παραλαβή του προϊόντος

Ο λέβητας της **Family** αποστέλλεται σε μονή συσκευασία και προστατεύεται με συσκευασία με χαρτόνι. Ο λέβητας συνοδεύεται από τα παρακάτω υλικά:

- Βιβλιαράκι οδηγιών για τον χρήστη, εγκαταστάτη και για την υπηρεσία τεχνικής εξυπηρέτησης
- Ετικέτες γραμμωτού κώδικα
- Οδηγός προσυναρμολόγησης
- Συσκευασία με υδραυλικά ρακόρ
- Βαλβίδα παράκαμψης
- Επίπεδη φλάντζα
- Συσκευή SRD
- Σωλήνας εκκένωσης συμπυκνωμάτων
- Βαλβίδα ασφαλείας εύκαμπτου σωλήνα
- Κουτί ηλεκτρικών συνδέσεων

 Τα βιβλιαράκια οδηγιών αποτελούν αναπόσπαστο μέρος του λέβητα και συνιστάται να τα διαβάσετε προσεκτικά και να τα κρατήσετε σε ασφαλές μέρος.

3.3 Χειρισμός (Εικ. 6)

Μετά την αποσυσκευασία, ο χειρισμός του λέβητα γίνεται χειροκίνητα χρησιμοποιώντας το πλαίσιο στήριξης.

3.4 Χώρος εγκατάστασης

Ο λέβητας **Family** μπορεί να εγκατασταθεί σε διάφορους χώρους, εφόσον η εκκένωση του προϊόντος καύσης και η αναρρόφηση του αέρα καύσης βρίσκεται έξω από τον χώρο. Σε αυτή την περίπτωση, ο χώρος δεν χρειάζεται ανοίγμα εξαερισμού, καθώς οι λέβητες **Family** έχουν κύκλωμα καύσης που είναι "αεροστεγές" σε σχέση με το περιβάλλον εγκατάστασης.

 Λάβετε υπόψη τους χώρους που απαιτούνται στις διατάξεις ασφαλείας και ρύθμισης, καθώς και για τη διεξαγωγή των εργασιών συντήρησης.

 Βεβαιωθείτε ότι ο βαθμός ηλεκτρικής προστασίας της συσκευής είναι αντίστοιχος των χαρακτηριστικών του χώρου εγκατάστασης.

 Στην περίπτωση που ο λέβητας τροφοδοτείται με καύσιμο αέριο με ειδικό βάρος μεγαλύτερο από αυτό του αέρα, τα ηλεκτρικά εξαρτήματα θα πρέπει να τοποθετηθούν σε ύψος από το έδαφος μεγαλύτερο από 500 mm.

3.5 Εγκατάσταση σε παλιά συστήματα ή που απαιτούν εκσυγχρονισμό

Όταν η εγκατάσταση του λέβητα **Family** γίνεται σε παλιές ή ανακατασκευασμένες εγκαταστάσεις να βεβαιώνετε ότι:

- Ο καπναγωγός είναι κατάλληλος για τη θερμοκρασία των προϊόντων καύσης με συμπύκνωση, υπολογισμένος και κατασκευασμένος σύμφωνα με το πρότυπο, σε ευθεία όσο το δυνατό περισσότερο, στεγανός, μονωμένος και χωρίς εμφράξεις ή στενώσεις. Πρέπει να διαθέτει κατάλληλα συστήματα συλλογής και εκκένωσης του συμπυκνώματος
- Η ηλεκτρική εγκατάσταση πρέπει να είναι κατασκευασμένη σύμφωνα με τα ειδικά πρότυπα και από ειδικευμένο προσωπικό
- Η γραμμή προσαγωγής καυσίμου και το ανεχόμενο ρεζερβουάρ (LPG) πρέπει να είναι κατασκευασμένα σύμφωνα με τα ειδικά πρότυπα
- Το δοχείο διαστολής πρέπει να εξασφαλίζει την πλήρη απορρόφηση της διαστολής του υγρού που περιέχεται στην εγκατάσταση
- Η παροχή και το υπολειπόμενο μηχανικό ύψος του κυκλοφορητή πρέπει να είναι κατάλληλα για τα χαρακτηριστικά του συστήματος
- Το σύστημα πλένεται, καθαρίζεται από οποιαδήποτε λάσπη, συσώρευση, ξεαερίζεται και σφραγίζεται. Συνιστάται η τοποθέτηση ενός μαγνητικού φίλτρου στην γραμμή επιστροφής του συστήματος
- Το σύστημα εκκένωσης συμπυκνώματος λέβητα (σιφόνι) συνδέεται και κατευθύνεται προς τη συλλογή των "λευκών" υδάτων.

3.6 Κανόνες εγκατάστασης

Η εγκατάσταση πρέπει να πραγματοποιείται από ειδικευμένο προσωπικό, σύμφωνα με τα ακόλουθα πρότυπα αναφοράς: UNI 7129-7131 και CEI 64-8.

Επίσης, θα πρέπει πάντοτε να τηρείτε τους τοπικούς κανονισμούς της Πυροσβεστικής, της Εταιρείας Αερίου και άλλες δημοτικές διατάξεις.

ΘΕΣΗ

Ο **Family** είναι ένας αναρτημένος στον τοίχο λέβητας για τη θέρμανση και την παραγωγή ζεστού νερού, που διατίθεται σε δύο κατηγορίες ανάλογα με τον τύπο εγκατάστασης:

- Λέβητας τύπου B23P-B53P - εξαναγκασμένη ανοιχτή εγκατάσταση, με καπναγωγό καυσαερίων και παραλαβή αέρα καύσης από την περιοχή εγκατάστασης. Εάν ο λέβητας δεν είναι εγκατεστημένος σε εξωτερικούς χώρους, η εισαγωγή αέρα στην περιοχή εγκατάστασης είναι υποχρεωτική.
- C(10); C13, C13x; C33, C33x; C43, C43x; C53, C53x; C83, C83x; C93, C93x Τύπος λέβητα: συσκευή με αεροστεγή θάλαμο, σωλήνα εκκένωσης καπναερίων και παραλαβή αέρα καύσης από το εξωτερικό. Δεν απαιτεί σημείο εισαγωγής αέρα στην περιοχή εγκατάστασης. Αυτός ο τύπος ΠΡΕΠΕΙ να εγκατασταθεί χρησιμοποιώντας ομόκεντρους σωλήνες ή άλλους τύπους εκκένωσης σχεδιασμένους για λέβητες συμπύκνωσης με αεροστεγή θάλαμο.

Ο **Family** μπορεί να εγκατασταθεί σε εξωτερικό χώρο, σε μερικώς προστατευμένο μέρος (δηλ. Ένα μέρος όπου ο λέβητας δεν εκτίθεται σε άμεση επαφή ή διείσδυση βροχής, χιονιού ή χαλαζιού. Ο λέβητας μπορεί να λειτουργήσει σε μια περιοχή θερμοκρασιών από >0°C έως +60°C.

Family 25 KIS μπορεί επίσης να εγκατασταθεί εξωτερικά στην ενσωματωμένη μονάδα

ΑΝΤΙΠΑΓΕΤΙΚΟ ΣΥΣΤΗΜΑ (Εικ. 7)

Στο βασικό εξοπλισμό του λέβητα περιλαμβάνεται ένα αυτόματο αντιψυκτικό σύστημα, το οποίο ενεργοποιείται όταν η θερμοκρασία του νερού στο πρωτεύον κύκλωμα πέφτει κάτω από τους 5°C. Το σύστημα αυτό είναι πάντα ενεργό και παρέχει την προστασία του λέβητα έως τη θερμοκρασία αέρα 0°C στο χώρο εγκατάστασης.

 Για να χρησιμοποιηθεί αυτή η προστασία, που βασίζεται στη λειτουργία του καυστήρα, ο λέβητας πρέπει να μπορεί να τεθεί σε λειτουργία μόνος του αυτόματα, κατά συνέπεια οποιαδήποτε κατάσταση μπλοκαρίσματος (π.χ. λόγω έλλειψης αερίου ή ηλεκτρικής τροφοδοσίας, ή η επέμβαση μιας ασφάλειας) απενεργοποιεί την προστασία.

 Όταν ο λέβητας είναι εγκατεστημένος σε χώρο όπου υπάρχει κίνδυνος κατάψυξης, με θερμοκρασίες εξωτερικού αέρα μικρότερες από 0°C, πρέπει να χρησιμοποιηθεί ένα πακέτο αντιψυκτικό για την προστασία του κυκλώματος ζεστού νερού χρήσης και της αποστράγγισης συμπυκνωμάτων (διαθέσιμο κατόπιν αιτήματος - βλέπε κατάλογο) τον λέβητα στους -15°C.

 Η εγκατάσταση του κιτ θέρμανσης αντιψυκτικού πρέπει να πραγματοποιείται μόνο από εξουσιοδοτημένο προσωπικό, ακολουθώντας τις οδηγίες που περιέχονται στο κιτ.

Υπό κανονικές συνθήκες λειτουργίας, ο λέβητας μπορεί να προστατευτεί από τον παγετό. Αν το μηχανήμα παραμείνει χωρίς τροφοδοσία για μεγάλα χρονικά διαστήματα σε περιοχές όπου η θερμοκρασία μπορεί να πέσει και κάτω από τους 0° και δεν επιθυμείτε να αδειάσετε την εγκατάσταση θέρμανσης, για την αντιπαγετική προστασία του συνιστάται να ζητήσετε να τοποθετηθεί στο πρωτεύον κύκλωμα ένα υγρό αντιψυκτικό καλής μάρκας. Να ακολουθείτε προσεκτικά τις οδηγίες του κατασκευαστή, όχι μόνον για τη ποσότητα του αντιψυκτικού που θα χρησιμοποιηθεί ανάλογα με την ελάχιστη θερμοκρασία στην οποία θέλετε να διατηρήσετε το κύκλωμα του μηχανήματος, αλλά επίσης και για τη διάρκεια και τη διαθεσιμότητα του ίδιου του υγρού. Το κύκλωμα του Z.N.X. συνιστούμε να το εκκενώσετε. Τα υλικά από τα οποία είναι κατασκευασμένα τα εξαρτήματα των λέβητων αντέχουν σε ψυκτικά υγρά με βάση την αιθυλενική γλυκόλη.

ΕΛΑΧΙΣΤΕΣ ΑΠΟΣΤΑΣΕΙΣ (Εικ. 8a-8b)

Για να εξασφαλίσετε πρόσβαση στο λέβητα για τις συνήθεις εργασίες συντήρησης, πρέπει να τηρείτε τις ελάχιστες προβλεπόμενες αποστάσεις εγκατάστασης.

Για τη σωστή τοποθέτηση της συσκευής, λάβετε υπόψη ότι:

- Δεν πρέπει να τοποθετείται πάνω σε κουζίνα ή άλλη συσκευή ψησίματος
- Δεν επιτρέπεται να αφήνετε εύφλεκτες ουσίες στο χώρο όπου είναι εγκατεστημένος ο λέβητας
- Οι τοίχοι που είναι ευαίσθητοι στη ζέση (π.χ. οι ξύλινοι) θα πρέπει να προστατεύονται με κατάλληλη μόνωση.

 Κατά την εγκατάσταση είναι ΑΠΟΛΥΤΩΣ ΑΠΑΡΑΙΤΗΤΟ να υπάρχουν οι χώροι που απαιτούνται για την εισαγωγή του οργάνου για την ανάλυση της καύσης. Παρέχουμε ένα διάγραμμα δειγματοληψίας όπου οι αποστάσεις μεταξύ του λέβητα και της μονάδας τοίχου / εσοχής έχουν μετρηθεί χρησιμοποιώντας ένα όργανο μήκους 300 mm. Τα μακρότερα όργανα χρειάζονται περισσότερο χώρο.

3.7 Εγκατάσταση σωλήνα αποστράγγισης συμπυκνωμάτων (Εικ. 9)

 Πριν από την εκκίνηση του λέβητα, ακόμα και προσωρινά, πρέπει να εγκατασταθεί η παρεχόμενη συσκευή SRD. Ο κατασκευαστής ΔΕΝ δέχεται ευθύνη για ζημιά σε άτομα ή αντικείμενα που προκαλείται από το λέβητα που λειτουργεί χωρίς να έχει τοποθετηθεί σωστά η συσκευή SRD.

Για την εγκατάσταση ακολουθήστε τα εξής βήματα:

- αφαιρέστε την τάπα (T) από το σιφόνι
- στερεώστε τη συσκευή SRD στο σιφόνι (Εικ. 9a), τοποθετήστε τη φλάντζα ανάμεσά τους, βιδώστε μέχρι τέρμα και ελέγξτε τη στεγανοποίηση
- συνδέστε το σωλήνα εκκένωσης συμπυκνωμάτων (Εικ. 9b) που παρέχεται ως στάνταρ με το προϊόν και στη συνέχεια αποστράγγισης στο συμπύκνωμα σε κατάλληλο σύστημα αποστράγγισης σύμφωνα με τους ισχύοντες κανονισμούς.

 Αν δεν είναι δυνατή η τοποθέτηση της συσκευής SRD λόγω παρεμβολών με άλλα αντικείμενα κάτω από τον λέβητα, μπορείτε να την τοποθετήσετε σε διαφορετική θέση εισάγοντας ένα σωλήνα σύνδεσης μεταξύ της συσκευής SRD και του σιφονιού, ώστε να παρέχεται πλήρης αεροστεγανότητα. Η συσκευή SRD θα πρέπει να τοποθετείται πάντα ΚΑΤΑΚΟΡΥΦΑ, ώστε να διασφαλίζεται ότι λειτουργεί σωστά.

3.8 Στερέωση του λέβητα στον τοίχο και υδραυλικές συνδέσεις (Εικ. 10)

Ο λέβητας παρέχεται στάνταρ με μια πλάκα στήριξης. Η θέση και οι διαστάσεις των υδραυλικών συνδέσεων αναφέρονται λεπτομερώς στο λεπτομερές διάγραμμα.

Για τη συναρμολόγηση προχωρήστε ως εξής:

- στερεώστε την πλάκα στήριξης του λέβητα (F) στον τοίχο και χρησιμοποιήστε ένα αλφάδι για να βεβαιωθείτε ότι είναι απολύτως οριζόντια
- σημάδεψτε τις 4 οπές (ø 6 mm) που προβλέπονται για τη στερέωση της πλάκας στήριξης του λέβητα (F)
- βεβαιωθείτε ότι όλες οι διαστάσεις είναι ακριβείς, στη συνέχεια τρυπήστε τον τοίχο με ένα δράπανο με τρυπάνι με διάμετρο αυτήν που υποδεικνύεται πιο πάνω,
- στερεώστε την πλάκα με το ενσωματωμένο υπόδειγμα (G) στον τοίχο.

- στερεώστε τον σωλήνα της βαλβίδας ασφαλείας που παρέχεται στο φάκελο τεκμηρίωσης στη σύνδεση της βαλβίδας ασφαλείας (S), στη συνέχεια, συνδέστε τον σε ένα κατάλληλο σύστημα εκκένωσης.

Κάντε τις υδραυλικές συνδέσεις.

M	παροχή θέρμανσης	3/4" M
AC	έξοδος ζεστού νερού	1/2" M
G	Αέριο	3/4" M
R	γραμμής επιστροφής θέρμανσης	3/4" M
AF	είσοδος κρύου νερού	1/2" M

3.9 Ηλεκτρική καλωδίωση (Εικ. 11a-11b-11c)

Συνδέσεις χαμηλής τάσης

Εκτελέστε τις συνδέσεις χαμηλής τάσης ως εξής:

- χρησιμοποιήστε το εξωτερικό κουτί καλωδίου που παρέχεται ως στάνταρ,
- ξεβιδώστε τις βίδες στερέωσης του καλύμματος (V)
- κάντε τις συνδέσεις όπως φαίνεται στο λεπτομερές σχέδιο (Εικ. 11a-11b).

Συνιστούμε τη χρήση καλωδίων με τομή όχι μεγαλύτερη από 0,5 mm².

Σε περίπτωση σύνδεσης ΤΑ ή ΤΒΤ, αφαιρέστε τους σχετικούς βραχυκυκλωτήρες στην πλακέτα ακροδεκτών (Εικ. 11c).

- Κλείστε το κουτί με τις βίδες (V) που είχαν προηγουμένως αφαιρεθεί.
- Πιέστε τις δύο γλωπίδες στις πλευρές του κουτιού για να το τοποθετήσετε σωστά στην έδρα του λέβητα (κάτω αριστερά στο εσωτερικό), σύροντάς το προς τα πάνω μέσα στις αντίστοιχες μπάρες ολίσθησης.
- Σφίξτε τη βίδα ασφαλείας (V1).

Εάν το κιβώτιο ηλεκτρικής σύνδεσης χαμηλής τάσης δεν είναι συνδεδεμένο, ο λέβητας δεν ανάβει.

1-2-3-4	(- A B +)	Bus 485
5 - 6	TA	Θερμοστάτης χώρου (επαφή χωρίς τάση)
7 - 8	TBOL	Δεν χρησιμοποιείται
9-10	TBT	Θερμοστάτης χαμηλού ορίου θερμοκρασίας
11 - 12	SE	Αισθητήρας εξωτερικής θερμοκρασίας
13 - 14	OT+	Ανοίξτε τα
15 - 16	SBOL	Δεν χρησιμοποιείται
17 - 18	X1	Δεν χρησιμοποιείται
19 - 20	X2	Δεν χρησιμοποιείται

Σύνδεση τηλεχειριστήριου ΟΤBus

Όταν το τηλεχειριστήριο ΟΤBus είναι συνδεδεμένο στο σύστημα, στην οθόνη του λέβητα εμφανίζεται το μήνυμα "Open Therm Connected" (Open Therm Συνδεδεμένο), ενώ ορισμένες από τις λειτουργίες του είναι απενεργοποιημένες και μεταφέρονται στο τηλεχειριστήριο ΟΤBus, το οποίο παίρνει τον έλεγχο των λειτουργιών ζεστού νερού χρήσης και θέρμανσης της κύριας ζώνης.



Ειδικότερα, στην οθόνη του λέβητα:

- δεν είναι πλέον δυνατή η ρύθμιση της κατάστασης ΑΠΕΝΕΡΓΟΠΟΙΗΣΗ/ΧΕΙΜΩΝΑΣ/ΚΑΛΟΚΑΙΡΙ του λέβητα (ρυθμίζεται από το τηλεχειριστήριο ΟΤBus)
- δεν είναι πλέον δυνατή η ρύθμιση της επιθυμητής τιμής αναφοράς ζεστού νερού οικιακής χρήσης (ρυθμίζεται από το τηλεχειριστήριο ΟΤBus)
- δεν είναι δυνατή η ενεργοποίηση της λειτουργίας ΚΑΘΑΡΙΣΜΟΣ ΚΑΜΙΝΑΔΑΣ εάν έχει συνδεθεί τηλεχειριστήριο ΟΤBus στον λέβητα.

Μενού INFO Το σημείο ρύθμισης ζεστού νερού οικιακής χρήσης εμφανίζεται στο μενού ΠΛΗΡ στη θέση της τιμής παροχής του μετρητή ροής.

Η τιμή ρύθμισης θέρμανσης που έχει οριστεί στην οθόνη του λέβητα χρησιμοποιείται μόνο εάν υπάρχουν αιτήματα θερμότητας από το ΤΑ και το τηλεχειριστήριο ΟΤBus δεν έχει αίτημα όταν η παράμετρος DO_AUX1 = 1 ή DO_AUX1 = 0 και ο βραχυκυκλωτήρας στο 1-2pin του X21 είναι κλειστός.

Πρέπει να επισημάνουμε ότι δεν είναι δυνατόν, με το τηλεχειριστήριο ΟΤBus, να αλλάξετε τις τιμές των παραμέτρων ΤΥΠΟΣ ΕΝΕΡΓΟΠΟΙΗΣΗΣ και ΤΥΠΟΣ ΑΙΤΗΜΑΤΟΣ της κύριας ζώνης.

Σημείωση: ένα τηλεχειριστήριο ΟΤ+ δεν μπορεί να συνδεθεί εάν το σύστημα διαθέτει ήδη πίνακες διασύνδεσης REC10H ή BE16. Σε αυτή την περίπτωση το σύστημα δίνει το ακόλουθο μήνυμα σφάλματος:

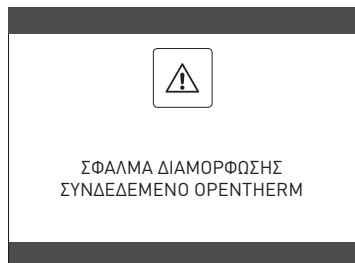

Συνδέσεις υψηλής τάσης

Η σύνδεση με το ηλεκτρικό δίκτυο πρέπει να γίνεται μέσω ενός μηχανισμού διαχωρισμού με άνοιγμα πολλαπλών κατευθύνσεων τουλάχιστον 3,5 mm (EN 60335/1 - κατηγορία 3). Η συσκευή λειτουργεί με εναλλασσόμενο ρεύμα 230 Volt/50 Hz και συμμορφώνεται με το πρότυπο EN 60335-1. Είναι υποχρεωτική η σύνδεση με ασφαλές έδαφος/γείωση, σύμφωνα με τις ισχύουσες διατάξεις.

! Ο τεχνικός εγκατάστασης φέρει την ευθύνη για τη διασφάλιση ασφαλούς γείωσης της συσκευής, ο κατασκευαστής δεν ευθύνεται για τυχόν ζημιές που οφείλονται σε ασφαλισμένη ή απουσία σύνδεσης γείωσης

! Συνιστάται επίσης να τηρηθεί η σύνδεση φάση-ουδέτερο (L-N).

! Ο αγωγός γείωσης θα πρέπει να βρίσκεται λίγα εκατοστά πιο μακριά από τους άλλους.

! Για να δημιουργήσετε τη στεγανοποίηση του λέβητα, χρησιμοποιήστε ένα σφικτήρα και σφίξτε το πάνω στη ροδέλα του καλωδίου που χρησιμοποιείται.

Ο λέβητας μπορεί να λειτουργήσει με παροχή φάση-ουδέτερο ή φάση-φάση (χωρίς πλωτήρα). Απαγορεύεται η χρήση σωλήνων αερίου και/ή νερού σαν γείωση ηλεκτρικών συσκευών. Χρησιμοποιήστε το παρεχόμενο καλώδιο τροφοδοσίας για να συνδέσετε τον λέβητα στην κεντρική γραμμή τροφοδοσίας. Εάν πρέπει να αντικαταστήσετε το καλώδιο τροφοδοσίας, χρησιμοποιήστε καλώδιο HAR H05V2V2-F, 3 x 0,75 mm², μέγιστη εξωτερική Ø 7 mm.

3.10 Σύνδεση αερίου

Η σύνδεση της παροχής αερίου πρέπει να διενεργείται σύμφωνα με τα ισχύοντα πρότυπα εγκατάστασης. Πριν πραγματοποιήσετε τη σύνδεση, βεβαιωθείτε ότι ο τύπος αερίου είναι εκείνος για τον οποίο έχει ρυθμιστεί η συσκευή.

3.11 Αφαίρεση του περιβλήματος (Εικ. 12)

Για να έχετε πρόσβαση στα εσωτερικά στοιχεία, αφαιρέστε το περίβλημα όπως υποδεικνύεται παρακάτω:

- βρείτε και ξεβιδώστε τις 2 βίδες (A) που στερεώνουν το περίβλημα στον λέβητα πιέζοντας τα δύο κλιπ στερέωσης (C), αποσυνδέστε το κάτω μέρος του περιβλήματος
- ανασηκώστε το περίβλημα προς τα επάνω για να το απελευθερώσετε από τις επάνω γλωπίδες (B), και, στη συνέχεια, αφαιρέστε το.

ΠΡΟΣΟΧΗ

! Εάν αφαιρέσετε τα πλαιίνα καπάκια, τοποθετήστε τα ξανά στην αρχική τους θέση, με αναφορά στις αυτοκόλλητες ετικέτες στα τοιχώματά τους.

! Εάν ο μπροστινός πίνακας είναι κατεστραμμένος, πρέπει να αντικατασταθεί.

! Τα ηχοαπορροφητικά πάνελ μέσα στο μπροστινό και το πλευρικό τοίχωμα εξασφαλίζουν την αεροστεγή σφράγιση για τον αγωγό παροχής αέρα στο περιβάλλον εγκατάστασης.

! Επομένως, μετά από τις εργασίες αποσυναρμολόγησης, είναι ΣΗΜΑΝΤΙΚΟ να επανατοποθετούν σωστά τα εξαρτήματα προκειμένου να εξασφαλιστεί η αποτελεσματική στεγανοποίηση του λέβητα.

3.12 Εξάτμιση καυσαερίων και αναρρόφηση αέρα καύσης (Εικ. 13)

Για την εκκένωση των προϊόντων καύσης, ανατρέξτε στο πρότυπο UNI 7129-7131. Επίσης, θα πρέπει πάντοτε να τηρείτε τους τοπικούς κανονισμούς της Πυροσβεστικής, της Εταιρείας Αερίου και άλλες δημοτικές διατάξεις.

Η εκκένωση των προϊόντων καύσης διεξάγεται από έναν φυγοκεντρικό ανεμιστήρα και ο πίνακας ελέγχου παρακολουθεί συνεχώς ότι λειτουργεί σωστά.

Είναι σημαντικό για την εκκένωση των καυσαερίων και την προσαγωγή του αέρα καύσης του λέβητα να χρησιμοποιούνται μόνο γνήσιοι σωλήνες (εκτός C6) και η σύνδεση να γίνεται σωστά όπως υποδεικνύεται στις οδηγίες που παρέχονται με τα εξαρτήματα καυσαερίων. Σε έναν μόνο καπναγωγό μπορείτε να συνδέσετε περισσότερες συσκευές με την προϋπόθεση ότι κάθε συσκευή είναι τύπου με συμπύκνωση.

Ο λέβητας είναι συσκευή τύπου C (με αεροστεγές θάλαμο) και συνεπώς πρέπει να έχει ασφαλή σύνδεση με τον καπναγωγό και τον αγωγό αναρρόφησης αέρα καύσης. Και τα δύο μεταφέρουν το περιεχόμενο τους εξωτερικά και είναι απαραίτητα για τη λειτουργία της συσκευής.

Οι τύποι διαθέσιμων τερματικών που διατίθενται μπορεί να είναι ομοαξονικά ή διαχωρισμένα.

Πίνακας με τα μήκη των αγωγών εισαγωγής/εκκένωσης

	Μέγιστο μήκος σε ευθεία			Απώλειες φορτίου	
	25 KIS	30 KIS	35 KIS	Καμπύλη 45°	Καμπύλη 90°
Σωλήνας καπναγωγού Ø 80 mm (εγκατάσταση "αναγκαστική ανοιχτή") (τύπου B23P-B53P)	110 m	65 m	65 m	1 m	1,5 m
Ομοαξονικός αγωγός Ø 60-100 mm (οριζόντιος)	10 m	6 m	6 m	1,3 m	1,6 m
Ομοαξονικός αγωγός Ø 60-100 mm (κάθετος)	11 m	7 m	7 m	1,3 m	1,6 m
Ομοαξονικός αγωγός Ø 80-125 mm	25 m	15 m	15 m	1 m	1,5 m
Διαχωρισμένος αγωγός Ø 80 mm	60+60 m	33+33 m	35+35 m	1 m	1,5 m

 Το ευθύγραμμο μήκος περιλαμβάνει την πρώτη καμπύλη (σύνδεση στο λέβητα), τους ακροδέκτες και τους συνδέσμους. Εξαιρέση γίνεται για τον κάθετο ομοαξονικό σωλήνα Ø 60-100 mm, του οποίου το μήκος σε ευθεία αποκλείει τις καμπύλες.

 Ο λέβητας παρέχεται χωρίς το κιτ απαγωγής καυσαερίων/αναρρόφησης αέρα, καθώς μπορούν να χρησιμοποιηθούν τα εξαρτήματα για συσκευές συμπύκνωσης που ταιριάζουν καλύτερα στα χαρακτηριστικά εγκατάστασης (βλ. Κατάλογο RIELLO).

 Τα μέγιστα μήκη των σωλήνων αναφέρονται στα εξαρτήματα καπναερίων που είναι διαθέσιμα στον κατάλογο RIELLO.

 Είναι υποχρεωτική η χρήση ειδικών αγωγών.

 Οι μη μονωμένοι αγωγοί εκκένωσης είναι πιθανές πηγές κινδύνου.

 Η χρήση ενός αγωγού με μεγαλύτερο μήκος προκαλεί απώλεια ισχύος του λέβητα.

 Φροντίστε ο αγωγός εκκένωσης καπνού να έχει κλίση 3° προς το λέβητα.

 Οι σωλήνες εξαγωγής μπορούν να είναι γυρισμένοι στην κατεύθυνση που ταιριάζει περισσότερο στις απαιτήσεις εγκατάστασης.

 Όπως προβλέπεται από την ισχύουσα νομοθεσία, ο λέβητας έχει σχεδιαστεί για να εισάγει και να απορρίπτει το συμπύκνωμα καπναερίων ή/και το συμπύκνωμα μετεωρικών υδάτων που προέρχεται από το σύστημα εκκένωσης καυσαερίων χρησιμοποιώντας το δικό του σιφόνι.

 Εάν είναι εγκατεστημένη μια αντλία επαναπροώθησης συμπυκνωμάτων, ελέγξτε τα τεχνικά δεδομένα (που παρέχονται από τον κατασκευαστή) σχετικά με την έξοδο, για να βεβαιωθείτε ότι λειτουργεί σωστά.

Εγκατάσταση "αναγκαστικού ανοίγματος" (B23P-B53P) (Εικ. 14)

Σε αυτή τη διαμόρφωση, ο λέβητας συνδέεται με το σωλήνα εκκένωσης καυσαερίων Ø 80 mm μέσω προσαρμογέα.

- Τοποθετήστε τον προσαρμογέα έτσι ώστε ο σωλήνας Ø 60 να φτάσει πλήρως στον πυργίσκο καυσαερίων του λέβητα.
- Μόλις τοποθετηθεί, βεβαιωθείτε ότι οι 4 εγκοπές (A) στη φλάντζα συνδέονται με την αλτάκωση (B) στη Ø 100 του προσαρμογέα.
- Σφίξτε πλήρως τις βίδες (C) που σφίγγουν τους δύο ακροδέκτες ασφάλισης της φλάντζας έτσι ώστε να συγκρατείται ο ίδιος ο προσαρμογέας.

Ομοαξονικοί σωλήνες (Ø 60-100 mm) (Εικ. 15)

- Τοποθετήστε την καμπύλη έτσι ώστε ο σωλήνας Ø 60 να φτάνει πλήρως επάνω στον πυργίσκο καυσαερίων του λέβητα.
- Μόλις τοποθετηθεί, βεβαιωθείτε ότι οι 4 εγκοπές (A) στη φλάντζα συνδέονται με την αλτάκωση (B) στη Ø 100 της καμπύλης.
- Σφίξτε πλήρως τις βίδες (C) που σφίγγουν τους δύο ακροδέκτες ασφάλισης της φλάντζας έτσι ώστε να συγκρατείται ο ίδιος ο προσαρμογέας.

Διαχωρισμένοι αγωγοί (Ø 80 mm) (Εικ. 16)

Ο σωλήνας αναρρόφησης αέρα καύσης πρέπει να επιλεγεί από τις δύο εισόδους, αφαιρέστε την τάπητα κλεισίματος που στερεώνεται με τις βίδες και στερεώστε τον ειδικό εκτροπέα αέρα.

- Τοποθετήστε τον προσαρμογέα στον αγωγό καπναερίων έτσι ώστε ο σωλήνας Ø 60 να φτάνει εντελώς επάνω στον πυργίσκο καυσαερίων του λέβητα.
- Μόλις τοποθετηθεί, βεβαιωθείτε ότι οι 4 εγκοπές (A) στη φλάντζα συνδέονται με την αλτάκωση (B) στη Ø 100 του προσαρμογέα.
- Σφίξτε πλήρως τις βίδες (C) που σφίγγουν τους δύο ακροδέκτες ασφάλισης της φλάντζας έτσι ώστε να συγκρατείται ο ίδιος ο προσαρμογέας.

Εάν χρησιμοποιείται το κιτ διαχωρισμού Ø 60-100 έως Ø 80-80 αντί για το σύστημα διπλού αγωγού, υπάρχει απώλεια στα μέγιστα μήκη όπως φαίνεται στον πίνακα.

- Τοποθετήστε τον διαχωριστή έτσι ώστε ο σωλήνας Ø 60 να φτάνει πλήρως επάνω στον πυργίσκο καυσαερίων του λέβητα.
- Μόλις τοποθετηθεί, βεβαιωθείτε ότι οι 4 εγκοπές (A) στη φλάντζα συνδέονται με την αλτάκωση (B) στο Ø 100 του διαχωριστή.
- Σφίξτε πλήρως τις βίδες (C) που σφίγγουν τους δύο ακροδέκτες ασφάλισης της φλάντζας έτσι ώστε να συγκρατείται ο ίδιος ο προσαρμογέας.

	Ø50	Ø60	Ø80
Απώλεια μήκους (m)	0,5	1,2	5,5 για το σωλήνα καπναερίων 7,5 για τον σωλήνα αέρα

Ομοαξονικοί σωλήνες (Ø 80-125 mm) (Εικ. 17)

- Τοποθετήστε το κατακόρυφο προσάρτημα του προσαρμογέα με τρόπο ώστε ο σωλήνας Ø 60 να φτάνει εντελώς επάνω στον πυργίσκο καυσαερίων του λέβητα.
- Μόλις τοποθετηθεί, βεβαιωθείτε ότι οι 4 εγκοπές (A) στη φλάντζα συνδέονται με την αλτάκωση (B) στη Ø 100 του προσαρμογέα.
- Σφίξτε πλήρως τις βίδες (C) που σφίγγουν τους δύο ακροδέκτες ασφάλισης της φλάντζας έτσι ώστε να συγκρατείται ο ίδιος ο προσαρμογέας.
- Στη συνέχεια τοποθετήστε το κιτ προσαρμογέα Ø 80-125 στο κάθετο εξάρτημα

Διπλοί αγωγοί με Ø 80 σωληνώσεις Ø50 - Ø60 - Ø80 (Εικ. 18)

Με βάση τα χαρακτηριστικά του λέβητα, ένας σωλήνας εξάτμισης καυσαερίων Ø 80 μπορεί να συνδεθεί στις σειρές σωληνώσεων Ø50 - Ø60 - Ø80.

 Για τον σωλήνα, σας συμβουλεύουμε να κάνετε έναν υπολογισμό του έργου για να τηρήσετε τους ισχύοντες κανονισμούς.

Στον πίνακα αναγράφονται οι διάφορες βασικές επιτρεπόμενες διαμορφώσεις.

Πίνακας διαμόρφωσης τυπικών αγωγών (*)

Εισαγωγή αέρα	1 Καμπύλη 90° Ø 80
	4,5 m σωλήνας Ø 80
Εξαγωγή καπναερίων	1 Καμπύλη 90° Ø 80
	4,5 m σωλήνας Ø 80
	Μείωση από Ø80 σε Ø50 από Ø80 σε Ø60
	Καμπύλη βάσης απαγωγής 90°, Ø50 ή Ø60 ή Ø80
Για τα μήκη του αγωγού δείτε τον πίνακα	

(*) Χρησιμοποιήστε εξαρτήματα συστήματος καπναερίων από πλαστικό (PP) για λέβητες συμπύκνωσης: Ø50 και Ø80 κατηγορίας H1 και Ø60 κατηγορίας P1.

Οι λέβητες ρυθμίζονται από το εργοστάσιο σε:

25 KIS: 6.200 σ.α.λ. σε λειτουργία θέρμανσης και 7.600 σε λειτουργία ζεστού νερού οικιακής χρήσης και το μέγιστο εφικτό μήκος είναι 5m για τον σωλήνα Ø 50, 18m για σωλήνα Ø 60 και 98m για το σωλήνα Ø 80.

30 KIS: 5.800 rpm σε λειτουργία θέρμανσης και 6.900 σε λειτουργία ζεστού νερού οικιακής χρήσης και το μέγιστο μήκος που μπορεί να επιτευχθεί είναι 2m για τα Ø50, 11m για τον σωλήνα Ø60 και 53m για τον σωλήνα Ø80.

35 KIS: 6.900 σ.α.λ. σε λειτουργία θέρμανσης και 7.800 σε λειτουργία ζεστού νερού οικιακής χρήσης και το μέγιστο μήκος που μπορεί να επιτευχθεί είναι 2m για το σωλήνα Ø50, 11m για σωλήνα Ø60 και 57m για σωλήνα Ø80.

Εάν απαιτούνται μεγαλύτερα μήκη, αντισταθμίστε την πτώση πίεσης με αύξηση των σ.α.λ. του ανεμιστήρα, όπως φαίνεται στον πίνακα ρυθμίσεων, για να παράσχετε την ονομαστική θερμική ισχύ.

 Η ελάχιστη βαθμονόμηση δεν πρέπει να τροποποιείται.

Πίνακας ρυθμίσεων

	Περιτροφέες ανεμιστήρα σ.α.λ.		Αγωγοί σωληνώσεων			ΔΡ στην έξοδο του λέβητα Pa
			Μέγιστο μήκος [m]			
	Θέρμανση	ZNX	Ø 50	Ø 60	Ø 80	
25 KIS	6.200	7.600	5	18	98	174
	6.300	7.700	7 (*)	23 (*)	125 (*)	213
	6.400	7.800	9 (*)	28 (*)	153 (*)	253
	6.500	7.900	11 (*)	33 (*)	181 (*)	292
	6.600	8.000	13 (*)	38 (*)	208 (*)	332
	6.700	8.100	15 (*)	43 (*)	236 (*)	371
	6.800	8.200	17 (*)	48 (*)	263 (*)	410
	6.900	8.300	19 (*)	53 (*)	291 (*)	450
	7.000	8.400	22 (*)	58 (*)	319 (*)	489
	7.100	8.500	24 (*)	63 (*)	346 (*)	528
30 KIS	5.800	6.900	2	11	53	150
	5.900	7.000	4	15	73	189
	6.000	7.100	5 (*)	19 (*)	93 (*)	229
	6.100	7.200	7 (*)	24 (*)	113 (*)	268
	6.200	7.300	9 (*)	28 (*)	133 (*)	308
	6.300	7.400	10 (*)	32 (*)	153 (*)	347
	6.400	7.500	12 (*)	36 (*)	173 (*)	386
	6.500	7.600	14 (*)	40 (*)	193 (*)	426
	6.600	7.700	16 (*)	44 (*)	214 (*)	465
	6.700	7.800	17 (*)	49 (*)	234 (*)	504
35 KIS	6.900	7.800	2	11	57	190
	7.000	7.900	3 (*)	15 (*)	75 (*)	229
	7.100	8.000	4 (*)	19 (*)	93 (*)	269
	7.200	8.100	6 (*)	22 (*)	112 (*)	308
	7.300	8.200	7 (*)	26 (*)	130 (*)	348
	7.400	8.300	9 (*)	30 (*)	148 (*)	387
	7.500	8.400	10 (*)	33 (*)	166 (*)	426
	7.600	8.500	12 (*)	37 (*)	184 (*)	466
	7.700	8.600	13 (*)	40 (*)	202 (*)	505
	7.800	8.700	15 (*)	44 (*)	220 (*)	544

(*) Μέγιστο μήκος που μπορεί να εγκατασταθεί MONO με σωλήνες εκκένωσης κατηγορίας H1.

Οι διαμορφώσεις Ø50 ή Ø60 ή Ø80 περιέχουν δεδομένα εργαστηριακών δοκιμών. Σε περίπτωση εγκαταστάσεων που διαφέρουν από τις ενδείξεις στους πίνακες "τυποποιημένες διαμορφώσεις" και "προσαρμογές", ανατρέξτε στα αντίστοιχα γραμμικά μήκη παρακάτω.



 Σε κάθε περίπτωση εξασφαλίζονται τα μέγιστα μήκη που δηλώνονται στο βιβλιαράκι και είναι πολύ σημαντικό να μην υπερβαίνουνται.

ΕΞΑΡΤΗΜΑ	Ισοδύναμο γραμμικό σε μέτρα Ø80 (m)	
	Ø 50	Ø 50
Καμπύλη 45°	12,3	5
Καμπύλη 90°	19,6	8
Προέκταση 0,5m	6,1	2,5
Προέκταση 1,0m	13,5	5,5
Προέκταση 2,0m	29,5	12

3.13 Εγκατάσταση σε κοινές καπνοδόχους με θετική πίεση (Εικ. 18a-18b-18c)

Η κοινή καπνοδόχος είναι ένα σύστημα εκκένωσης καπνών κατάλληλο για τη συλλογή και την αποβολή των προϊόντων καύσης περισσότερων συσκευών που είναι εγκατεστημένες σε περισσότερους ορόφους των κτηρίων. Η κοινή καπνοδόχος υπό πίεση μπορεί να χρησιμοποιηθεί μόνο σε συσκευές συμπύκνωσης τύπου C. Συνεπώς απαγορεύεται η διαμόρφωση B53P/B23P. Η εγκατάσταση λέβητων σε κοινή καπνοδόχο υπό πίεση επιτρέπεται αποκλειστικά σε G20. Η διαστασιολόγηση του λέβητα επιτρέπει τη σωστή λειτουργία έως το σημείο όπου η μέγιστη εσωτερική πίεση της καπνοδόχου δεν υπερβαίνει την τιμή 25 Pa. Ελέγξτε ότι η ταχύτητα του ανεμιστήρα αντιστοιχεί σε αυτό που φαίνεται στον πίνακα «τεχνικά δεδομένα». Βεβαιωθείτε ότι οι αγωγοί αναρρόφησης αέρα και εξαγωγής των προϊόντων καύσης είναι στεγανοί.

ΠΡΟΕΙΔΟΠΟΙΗΣΕΙΣ:

-  Οι συσκευές που συνδέονται σε μια κοινή καπνοδόχο πρέπει όλες να είναι ίδιου τύπου και να έχουν ισοδύναμα χαρακτηριστικά καύσης.
-  Ο αριθμός συσκευών που μπορούν να συνδεθούν σε μια κοινή καπνοδόχο υπό θετική πίεση προσδιορίζεται από το σχεδιαστή της καπνοδόχου.

Ο λέβητας είναι σχεδιασμένος ώστε να συνδέεται με μια κοινή καπνοδόχο της οποίας το μέγεθος επιτρέπει να λειτουργεί σε συνθήκες όπου η στατική πίεση της κοινής καπνοδόχου μπορεί να υπερβεί τη στατική πίεση του κοινού αεραγωγού των 25 Pa, στην κατάσταση κατά την οποία οι λέβητες n-1 λειτουργούν με τη μέγιστη ονομαστική θερμική ισχύ και 1 λέβητας με την ελάχιστη θερμική παροχή που επιτρέπεται από τα χειριστήρια.

-  Η ελάχιστη επιτρεπόμενη διαφορά πίεσης μεταξύ της εξόδου καυσαερίων και της εισόδου αέρα καύσης είναι -200 Pa (συμπεριλαμβανομένων των - 100 Pa της πίεσης του αέρα).

Και για τους δύο τύπους καυσαερίων υπάρχουν διαθέσιμα και άλλα εξαρτήματα (καμπύλες, προεκτάσεις, τερματικά κ.λπ.) που καθιστούν εφικτές τις διαμορφώσεις εκκένωσης καπνών που προβλέπονται στο φυλλάδιο του λέβητα.

-  Οι σωλήνες πρέπει να τοποθετούνται κατά τρόπο ώστε να αποφεύγεται η συσσώρευση συμπυκνωμάτων, πράγμα που θα εμπόδιζε τη σωστή εκκένωση των προϊόντων καύσης.

-  Πρέπει να υπάρχει μια πινακίδα στοιχείων στο σημείο σύνδεσης με την κοινή καπνοδόχο. Η πινακίδα πρέπει να περιλαμβάνει τουλάχιστον τις ακόλουθες πληροφορίες:

- η κοινή καπνοδόχος έχει μέγεθος κατάλληλο για λέβητες τύπου C(10)
- τη μέγιστη επιτρεπόμενη παροχή προϊόντων καύσης σε Kg/h
- τις διαστάσεις της σύνδεσης με τους κοινούς αγωγούς
- προειδοποίηση σχετικά με τα ανοίγματα για την έξοδο αέρα και την εισοδο των προϊόντων καύσης της κοινής καπνοδόχου υπό πίεση, αυτά τα ανοίγματα πρέπει να είναι κλειστά και η στεγανότητα τους να ελέγχεται όταν αποσυνδέεται ο λέβητας
- το όνομα του κατασκευαστή της κοινής καπνοδόχου ή το σύμβολο αναγνώρισης του.

-  Ανατρέξτε στους ισχύοντες κανονισμούς για την εκκένωση των προϊόντων καύσης και στους τοπικούς κανονισμούς.

-  Ο καπναγωγός πρέπει να επιλέγεται κατάλληλα και σύμφωνα με τις ακόλουθες παραμέτρους.

	Μέγιστο μήκος	Ελάχιστο μήκος	MM
ø 60/100	4,5	0,5	m
ø 80	4,5	0,5	m
ø 80/125	4,5	0,5	m

-  Το τερματικό της κοινής καπνοδόχου πρέπει να δημιουργεί ελκυσμό.

-  Πριν από οποιαδήποτε επέμβαση διακόψτε την παροχή ρεύματος στη συσκευή.

-  Πριν από την τοποθέτηση, λιπάνετε τις τσιμούχες με μη διαβρωτικό λιπαντικό.

-  Η καπνοδόχος πρέπει να έχει κλίση, στην περίπτωση οριζόντιου αγωγού, κατά 3° προς τον λέβητα.

-  Ο αριθμός και τα χαρακτηριστικά των συσκευών που είναι συνδεδεμένες με την καπνοδόχο πρέπει να προσαρμόσει στα πραγματικά χαρακτηριστικά της ίδιας της καπνοδόχου.

-  Το συμπύκνωμα μπορεί να ρέει στο εσωτερικό του λέβητα.

-  Η μέγιστη επιτρεπόμενη τιμή της επανακυκλοφορίας σε συνθήκες ανέμου είναι 10%.

-  Η μέγιστη επιτρεπόμενη διαφορά πίεσης (25 Pa) μεταξύ της εισόδου των προϊόντων καύσης και της εξόδου αέρα μιας συλλογικής καπνοδόχου δεν μπορεί να υπερβαίνεται όταν n-1 λέβητες λειτουργούν στη μέγιστη ονομαστική θερμική παροχή λέβητα και 1 λέβητας με την ελάχιστη επιτρεπόμενη θερμική παροχή από τους ελέγχους.

-  Η κοινή καπνοδόχος πρέπει να είναι κατάλληλη για υπερπίεση τουλάχιστον 200 Pa.

-  Η κοινή καπνοδόχος δεν πρέπει να είναι εφοδιασμένη με ένα διάταξη διακοπής ελκυσμού-αντιανεμική.

Σε αυτό το σημείο μπορείτε να εγκαταστήσετε τις καμπύλες και τις επεκτάσεις, διατίθενται ως αξεσουάρ, ανάλογα με τον τύπο της εγκατάστασης που θέλετε.

Τα μέγιστα επιτρεπόμενα μήκη του καπναγωγού και του αγωγού εισαγωγής αέρα που φαίνονται στο φυλλάδιο οδηγιών της συσκευής αναφοράς.

Με την εγκατάσταση C (10), σε κάθε περίπτωση αναφέρετε τον αριθμό των στροφών του ανεμιστήρα (rpm) στην ετικέτα που βρίσκεται δίπλα στην πινακίδα στοιχείων.

3.14 Πλήρωση του συστήματος θέρμανσης και εξάλειψη του αέρα (Εικ. 19)

Σημείωση: Όταν εξουδετερωθεί ο αέρας από τον λέβητα χρησιμοποιώντας τη βάνα απαέρωσης (A) το σιφόνι γεμίζει, βεβαιωθείτε ότι η στάθμη δεν υπερβαίνει το όριο που φαίνεται στην εικόνα, ενδεχομένως κλείνοντας τη βάνα απαέρωσης (A).

Σημείωση: ακόμη και αν ο λέβητας είναι εφοδιασμένος με ημιαυτόματη συσκευή πλήρωσης, η πρώτη διαδικασία πλήρωσης πρέπει να πραγματοποιηθεί περιστρέφοντας τη βάνα πλήρωσης (B) με το λέβητα κλειστό (OFF).

Σημείωση: κάθε φορά που ενεργοποιείται ο λέβητας, εκτελείται ο κύκλος αυτόματου αερισμού

Σημείωση: η παρουσία συναγερμού νερού (40, 41 ή 42) δεν επιτρέπει την εκτέλεση του κύκλου εξαερισμού. Η παρουσία αιτήματος ζεστού νερού χρήσης κατά τη διάρκεια του κύκλου εξαερισμού διακόπτει τον κύκλο εξαερισμού.

Μόλις ολοκληρωθούν οι υδραυλικές συνδέσεις, γεμίστε το σύστημα θέρμανσης ως εξής:

- Ρυθμίστε το λέβητα στη θέση OFF
- Ανοίξτε αργά τη βάνα απαέρωσης (A) και τη βάνα πλήρωσης του συστήματος (B)
- Μετά από περίπου 1 λεπτό, κλείστε τη βάνα απαέρωσης (A)
- Περιμένετε να αυξηθεί η πίεση: ελέγξτε ότι φτάνει το 1-1,5 bar. στη συνέχεια κλείστε τη βάνα πλήρωσης του συστήματος (B).

Σημείωση: Εάν η πίεση του δικτύου είναι μικρότερη από 1 bar, διατηρήστε ανοιχτή τη βάνα πλήρωσης του συστήματος (B) κατά τη διάρκεια του κύκλου εξαερισμού και κλείστε την μόλις ολοκληρωθεί.

- Για να ξεκινήσετε τον κύκλο εξαερισμού διακόψτε την παροχή ρεύματος να μερικά δευτερόλεπτα. Συνδέστε ξανά την παροχή ρεύματος και αφήστε το λέβητα σβηστό (OFF). Βεβαιωθείτε ότι η βάνα αερίου είναι κλειστή.
- Στο τέλος του κύκλου, αν πέσει η πίεση του κυκλώματος, ανοίξτε ξανά τη βάνα πλήρωσης (B) για να επαναφέρετε την πίεση στα συνιστάμενα επίπεδα (1-1,5 bar)

Ο λέβητας είναι έτοιμος μετά τον κύκλο εξαερισμού.

- Αφαιρέστε τον αέρα από το οικιακό σύστημα (καλοριφέρ, πολλαπλές ζώνες κ.λπ.) χρησιμοποιώντας τις βαλβίδες εξαέρωσης.
- Επαληθεύστε και πάλι ότι η πίεση του συστήματος είναι σωστή (ιδανικά 1-1,5 bar) και αποκαταστήστε τα επίπεδα εάν είναι απαραίτητο.
- Αν παρατηρείται αέρας κατά τη λειτουργία, επαναλάβετε τον κύκλο εξαερισμού.
- Μόλις ολοκληρωθούν οι εργασίες, ανοίξτε τη βάνα αερίου και ανάψτε τον λέβητα.

Σε αυτό το σημείο είναι δυνατή η διεξαγωγή οποιουδήποτε αιτήματος θέρμανσης.

3.15 Αποστράγγιση του συστήματος θέρμανσης (Εικ. 19)

Πριν την αποστράγγιση, ρυθμίστε το λέβητα στη θέση OFF και κλείστε την παροχή ηλεκτρικού ρεύματος, ρυθμίζοντας τον κεντρικό διακόπτη του συστήματος στη θέση "off".

- Κλείστε τις βάνες του συστήματος θέρμανσης (εάν υπάρχουν).
- Ανοίξτε τη βάνα απαέρωσης (A)
- Συνδέστε ένα σωλήνα στη βαλβίδα εκκένωσης του συστήματος (C), στη συνέχεια χαλαρώστε την χειροκίνητα για να αφήσετε το νερό να ρέει προς τα έξω.
- Μόλις ολοκληρωθούν οι εργασίες, αφαιρέστε το σωλήνα από τη βαλβίδα εκκένωσης του συστήματος και ξανακλείστε τις βάνες εκκένωσης του συστήματος (C) και τις βάνες εξαέρωσης (A).

3.16 Αδειασμα του κυκλώματος ζεστού νερού οικιακής χρήσης

Κάθε φορά που υπάρχει κίνδυνος παγετού, το σύστημα ζεστού νερού οικιακής χρήσης πρέπει να αδειάζει με τον ακόλουθο τρόπο:

- Κλείστε τον γενικό κρουνού του δικτύου υδροδότησης
- Ανοίξτε όλους τους κρουνοί κρύου και ζεστού νερού
- Αδειάστε τα πιο χαμηλά σημεία.

3.17 Σιφόνιο συμπυκνωμάτων (Εικ. 19)

Την πρώτη φορά που ανάβει ο λέβητας, το σιφόνι για τη συλλογή συμπυκνωμάτων είναι άδειο. Όταν απομακρύνετε τον αέρα το σιφόνι γεμίζει.

- Ανοίξτε αργά τη βάνα απαέρωσης (A) και αφήστε την ανοιχτή έως ότου η ποσότητα νερού που περιέχεται στο σιφόνι φτάσει στο τέλος.
- Κλείστε τη βάνα απαέρωσης (A)
- Βεβαιωθείτε ότι δεν υπάρχουν διαρροές από τη ζώνη σύνδεσης της συσκευής SRD και ότι η συσκευή επιτρέπει τη σωστή εκκένωση του υγρού.
- Βεβαιωθείτε ότι η πίεση του συστήματος δεν έχει πέσει κάτω από 1 bar. Εάν είναι απαραίτητο, γεμίστε το σύστημα.

Επαναλάβετε αυτή τη λειτουργία κατά τη διάρκεια των εργασιών συντήρησης.

ΒΕΒΑΙΩΘΕΙΤΕ ΟΤΙ ΤΟ ΔΟΧΕΙΟ ΑΠΟΣΤΡΑΓΓΙΣΗΣ ΣΥΜΠΥΚΝΩΜΑΤΩΝ ΠΕΡΙΕΧΕΙ ΝΕΡΟ, ΑΝ ΔΕΝ ΕΧΕΙ ΓΕΜΙΣΕΙ ΠΡΟΧΩΡΗΣΤΕ ΟΠΩΣ ΠΕΡΙΓΡΑΦΕΤΑΙ ΠΑΡΑΠΑΝΩ.

3.18 Κυκλοφορητής

Υπολειπόμενο μονομετρικό ύψος κυκλοφορητή

Οι λέβητες είναι εξοπλισμένοι με έναν ήδη υδραυλικά και ηλεκτρικά συνδεδεμένο κυκλοφορητή, του οποίου η χρήσιμη διαθέσιμη απόδοση υποδεικνύεται στο γράφημα. Η διαχείριση της διαμόρφωσης γίνεται από τον πίνακα μέσω της αντλίας DUTY CYCLE PUMP - επίπεδο πρόσβασης ΕΓΚΑΤΑΣΤΑΤΗΣ. Ο κυκλοφορητής εγκαθίσταται από το εργοστάσιο με έξοδο εκκένωσης 6 μέτρων. Ο λέβητας είναι εξοπλισμένος με σύστημα αντιμεπλοκής το οποίο ξεκινάει έναν κύκλο λειτουργίας μετά από κάθε 24ωρη στάση, σε οποιαδήποτε θέση και αν βρίσκεται ο επιλογέας λειτουργίας.

 Η λειτουργία "αντιεμπλοκής" ενεργοποιείται μόνο όταν ο λέβητας τροφοδοτείται ηλεκτρικά.

 Απαγορεύεται αυστηρά η λειτουργία του κυκλοφορητή χωρίς νερό.

Όπου υπάρχει ανάγκη για χρήση διαφορετικής καμπύλης, μπορείτε να επιλέξετε το επιθυμητό επίπεδο στον κυκλοφορητή. Τα κύρια χαρακτηριστικά και ο τρόπος ρύθμισης της επιθυμητής λειτουργίας περιγράφονται παρακάτω.

3.18.1 Διεπαφή χρήστη

Σημείωση: Η διεπαφή χρήστη αποτελείται από ένα πλήκτρο (A), μία κόκκινη/πράσινη λυχνία (B) και τέσσερις κίτρινες λυχνίες (C) σε σειρά.

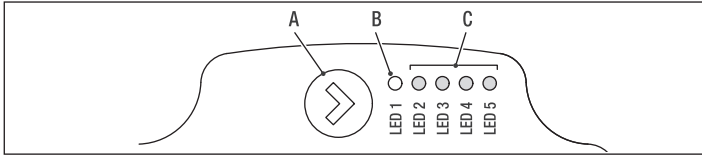

Η διεπαφή χρήστη επιτρέπει την προβολή της απόδοσης λειτουργίας (κατάσταση λειτουργίας και κατάσταση συναγερμού) και ρυθμίζει τον τρόπο λειτουργίας του κυκλοφορητή.

Η απόδοση, που υποδεικνύεται από τις λυχνίες (B) και (C) είναι πάντα ορατή κατά τη διάρκεια της κανονικής λειτουργίας του κυκλοφορητή, ενώ οι ρυθμίσεις γίνονται με το πάτημα του κουμπιού (A).

3.18.2 Ένδειξη της κατάστασης λειτουργίας

Όταν λειτουργεί ο κυκλοφορητής, η λυχνία (B) είναι πράσινη. Οι τέσσερις κίτρινες λυχνίες (C) υποδεικνύουν την κατανάλωση ηλεκτρικής ενέργειας (P1) όπως φαίνεται στον παρακάτω πίνακα

Κατάσταση λυχνίας	Κατάσταση ΚΥΚΛΟΦΟΡΗΤΗΣ	Κατανάλωση επί τοις % P1 MAX (*)
Πράσινη λυχνία αναμμένη + 1 κίτρινη λυχνία αναμμένη	Ελάχιστη λειτουργία	0~25
Πράσινη λυχνία αναμμένη + 2 κίτρινες λυχνίες αναμμένες	Ελάχιστη-μεσαία λειτουργία	25~50
Πράσινη λυχνία αναμμένη + 3 κίτρινες λυχνίες αναμμένες	Μεσαία-μέγιστη λειτουργία	50~75
Πράσινη λυχνία αναμμένη + 4 κίτρινες λυχνίες αναμμένες	Μέγιστη λειτουργία	100

(*) Για την έξοδο (P1) που απορροφάται από τον κυκλοφορητή, ανατρέξτε σε ότι αναφέρεται στον πίνακα "Τεχνικά δεδομένα".

3.18.3 Ένδειξη κατάστασης συναγερμού

Εάν ο κυκλοφορητής έχει ανιχνεύσει έναν ή περισσότερους συναγερμούς, η δίχρωμη λυχνία (B) είναι κόκκινη. Οι τέσσερις κίτρινες λυχνίες (C) υποδεικνύουν τον τύπο συναγερμού όπως φαίνεται στον παρακάτω πίνακα.

Κατάσταση λυχνίας	Περιγραφή ΣΥΝΑΓΕΡΜΟΥ	Κατάσταση ΚΥΚΛΟΦΟΡΗΤΗΣ	Πιθανή ΛΥΣΗ
Κόκκινη λυχνία αναμμένη + 1 Κίτρινη λυχνία αναμμένη (LED 5)	Ο στροφαλοφόρος είναι μπλοκαρισμένος	Προσπάθεια εκκίνησης κάθε 1,5 δευτερόλεπτο	Περιμένετε ή ξεμπλοκάρτε τον στροφαλοφόρο
Κόκκινη λυχνία αναμμένη + 1 Κίτρινη λυχνία αναμμένη (LED 4)	Χαμηλή τάση εισόδου	Προειδοποίηση μόνο. Ο κυκλοφορητής συνεχίζει να λειτουργεί	Ελέγξτε την τάση εισόδου
Κόκκινη λυχνία αναμμένη + 1 Κίτρινη λυχνία αναμμένη (LED 3)	Βλάβη παροχής ρεύματος ή βλάβη κυκλοφορητή	Ο κυκλοφορητής σταμάτησε	Ελέγξτε την παροχή ρεύματος ή αντικαταστήστε τον κυκλοφορητή

 Αν υπάρχουν πολλοί συναγερμοί, ο κυκλοφορητής εμφανίζει μόνο το συναγερμό μέγιστης προτεραιότητας.

3.18.4 Εμφάνιση ενεργών ρυθμίσεων

Με την ενεργοποίηση του κυκλοφορητή μπορείτε να προβάλετε την ενεργή διαμόρφωση του κυκλοφορητή πατώντας στιγμιαία το κουμπί (A). Οι λυχνίες υποδεικνύουν τις ενεργές ρυθμίσεις. Καμία αλλαγή στη διαμόρφωση του κυκλοφορητή δεν μπορεί να γίνει σε αυτό το στάδιο. Δύο δευτερόλεπτα μετά το πάτημα του κουμπιού (A), η διεπαφή χρήστη επιστρέφει στην κανονική οθόνη κατάστασης λειτουργίας.

Λειτουργία κλειδώματος πλήκτρων

Η λειτουργία κλειδώματος πλήκτρων έχει σχεδιαστεί για να αποτρέπει την τυχαία αλλαγή των ρυθμίσεων ή την κακή χρήση του κυκλοφορητή. Όταν είναι ενεργοποιημένη η λειτουργία κλειδώματος, αναστέλλεται η παρατεταμένη πίεση του πλήκτρου (A). Αυτό εμποδίζει τον χρήστη να εισέλθει στην ενότητα ρυθμίσεων του τρόπου λειτουργίας του κυκλοφορητή. Η ενεργοποίηση/απενεργοποίηση της λειτουργίας κλειδώματος πλήκτρων γίνεται πατώντας το κουμπί (A) για περισσότερο από 10 δευτερόλεπτα. Κατά τη διάρκεια αυτού του βήματος, όλες οι λυχνίες (C) αναβοσβήνουν για 1 δευτερόλεπτο.

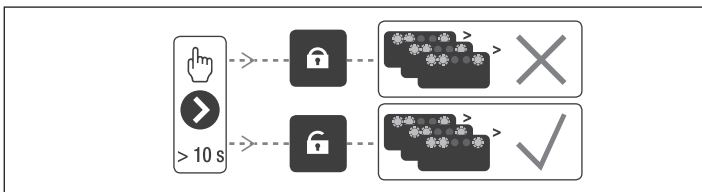

3.18.5 Μεταβολή του μανομετρικού εκκένωσης του κυκλοφορητή

Κατά την κανονική λειτουργία ο κυκλοφορητής λειτουργεί με την εργοστασιακή ρύθμιση ή την τελευταία ρύθμιση.

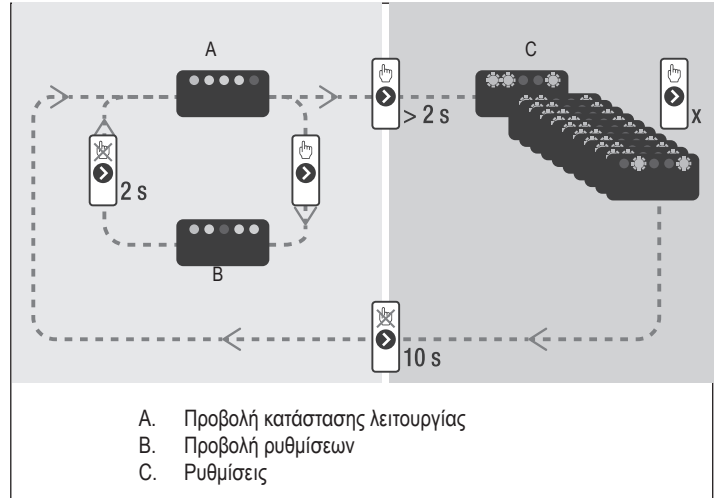

Για να αλλάξετε τη διαμόρφωση:

- Βεβαιωθείτε ότι η λειτουργία κλειδώματος πλήκτρων έχει απενεργοποιηθεί
- Πατήστε το κουμπί (A) για περισσότερο από 2 δευτερόλεπτα μέχρι να αρχίσουν να αναβοσβήνουν οι λυχνίες. Πατώντας το κουμπί (A) για μια διάστημα που δεν υπερβαίνει τα 10 δευτερόλεπτα, η διεπαφή χρήστη θα εμφανίσει τις επόμενες ρυθμίσεις. Οι διάφορες διαθέσιμες ρυθμίσεις θα εμφανιστούν σε μια κυκλική ακολουθία
- Αν δεν πατηθεί το κουμπί (A) η τελευταία ρύθμιση θα αποθηκευτεί.



- Πατώντας το πλήκτρο (A) μπορείτε να επιστρέψετε στην "οθόνη ενεργών ρυθμίσεων" και να επιβεβαιώσετε ότι οι ενδεικτικές λυχνίες (B) και (C) δείχνουν για 2 δευτερόλεπτα, η τελευταία ρύθμιση
- Αν δεν πατήσετε το κουμπί (A) για περισσότερο από 2 δευτερόλεπτα, η διεπαφή χρήστη θα "εμφανίσει την κατάσταση λειτουργίας".

Οι διαθέσιμες ρυθμίσεις εμφανίζονται παρακάτω μαζί με τη σχετική αναπαράσταση των λυχνιών (B) και (C).

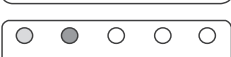
1		7 m	
2		6 m	
3		5 m	
4		4 m	

R Κόκκινο
G Κίτρινο
(*) Εργοστασιακή ρύθμιση

ΣΗΜΑΝΤΙΚΟ

Αν έχουν οριστεί καμπύλες 3 (5 μέτρα) ή 4 (4 μέτρα), πρέπει να αντικαταστήσετε την παράκαμψη με αυτήν που παρέχεται, τρώντας την ακόλουθη διαδικασία:

- αποσυνδέστε την παροχή ηλεκτρικού ρεύματος στο λέβητα γυρίζοντας τον κύριο διακόπτη συστήματος στη θέση OFF
- κλείστε τις βάνες του συστήματος και αποστραγγίστε το κύκλωμα θέρμανσης του λέβητα
- αφαιρέστε τον σφιγκτήρα στερέωσης από το κάλυμμα παράκαμψης (D)
- αφαιρέστε το κάλυμμα παράκαμψης (E)
- αντικαταστήστε τη βαλβίδα παράκαμψης (F) με αυτήν που παρέχεται
- βάλτε πίσω το κάλυμμα του σώματος παράκαμψης και το κλιπ του.

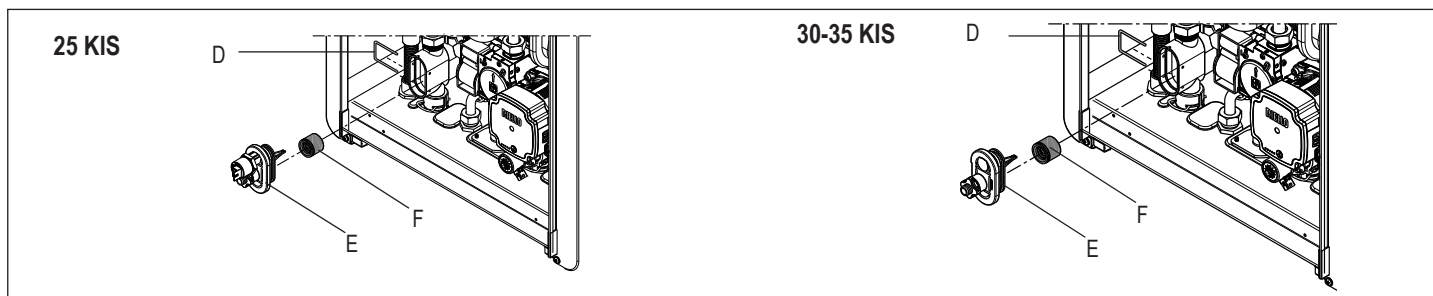

4 ΠΙΝΑΚΑΣ ΕΛΕΓΧΟΥ (REC10)

Το τηλεχειριστήριο REC10 λειτουργεί ως διεπαφή μηχανήματος, εμφανίζοντας τις ρυθμίσεις του συστήματος και παρέχοντας πρόσβαση στις παραμέτρους.

Στη μέση της κύριας οθόνης εμφανίζεται η θερμοκρασία της παροχής ζεστού νερού οικιακής χρήσης (εάν υπάρχει μπούιλερ με αισθητήρα - προαιρετικό) εκτός αν υπάρχει αίτημα θέρμανσης σε λειτουργία θέρμανσης, στην περίπτωση αυτή εμφανίζεται η θερμοκρασία παροχής του λέβητα.

Η τιμή που εκφράζεται σε bar αναφέρεται στην πίεση νερού του συστήματος.

Στην κορυφή της οθόνης εμφανίζονται οι πληροφορίες σχετικά με την τρέχουσα ημερομηνία και ώρα, καθώς και η εξωτερική θερμοκρασία, εάν προβλέπεται.

Στην αριστερή και τη δεξιά πλευρά εμφανίζονται τα εικονίδια που δείχνουν την κατάσταση του συστήματος, η σημασία τους είναι η ακόλουθη:

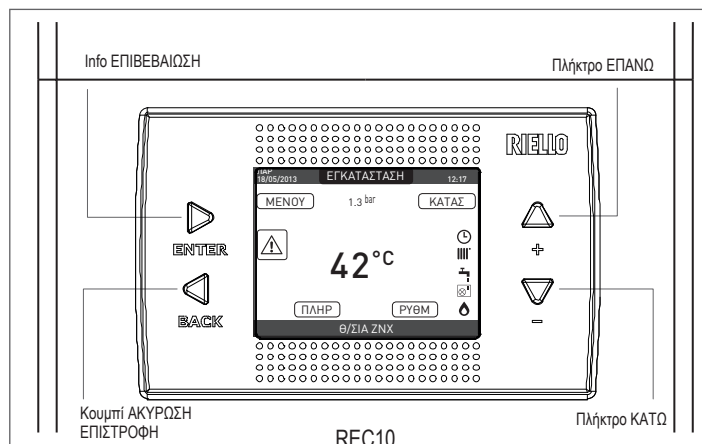

REC10		Πίνακας ελέγχου λέβητα
Περιοχή πλήκτρων		ENTER = επιβεβαίωση
		ΠΙΣΩ= Επιστροφή στην προηγούμενη σελίδα/ακύρωση επιλογής
		Επιστροφή στην κύρια οθόνη (πατήστε > 2 δευτ.)
		+ = Σας δίνει τη δυνατότητα να επιλέξετε από τις πιθανές επιλογές: ΕΓΚΑΤΑΣΤΑΣΗ, ΚΑΤΑΣ, ΡΥΘΜ, ΠΛΗΡ, ΜΕΝΟΥ και για να περιηγηθείτε στα υπομενού με κύλιση προς τα πάνω - = Σας δίνει τη δυνατότητα να επιλέξετε από τις πιθανές επιλογές: ΕΓΚΑΤΑΣΤΑΣΗ, ΚΑΤΑΣ, ΡΥΘΜ, ΠΛΗΡ, ΜΕΝΟΥ και για να περιηγηθείτε στα υπομενού με κύλιση προς τα κάτω

	Αυτό το εικονίδιο υποδεικνύει ότι έχει ρυθμιστεί η κατάσταση λειτουργίας OFF. Κάθε αίτημα έναυσης αγνοείται, εκτός αν προέρχεται από την αντιπαγετική λειτουργία. Η λειτουργία αντεμπλοκής της αντλίας, τριόδου αντλίας και η αντιπαγετική λειτουργία παραμένουν ενεργές.
	Αυτό το εικονίδιο υποδεικνύει ότι έχει επιλεγεί η λειτουργία ΧΕΙΜΩΝΑΣ (η λειτουργία ΘΕΡΜΑΝΣΗ είναι ενεργοποιημένη). Εάν βρίσκεται σε εξέλιξη ένα αίτημα θέρμανσης από την κύρια ζώνη, το εικονίδιο θα αναβοσβήνει.
	Αυτό το εικονίδιο υποδεικνύει ότι το κύκλωμα για παραγωγή ζεστού νερού οικιακής χρήσης είναι ενεργοποιημένο. Όταν εκτελείται αίτημα ζεστού νερού χρήσης, το εικονίδιο αναβοσβήνει. Το Ρ στην κορυφή του εικονιδίου ζεστού νερού οικιακής χρήσης δηλώνει ότι η λειτουργία προθέρμανσης του λέβητα είναι ενεργοποιημένη. Το Ρ όταν αναβοσβήνει υποδεικνύει ότι βρίσκεται σε εξέλιξη ένα αίτημα προθέρμανσης.
	Όταν ενεργοποιείται η λειτουργία "χρονικός προγραμματισμός κεντρικής θέρμανσης", αυτό το εικονίδιο υποδηλώνει ότι η θέρμανση του συστήματος (κύρια ζώνη) βρίσκεται σε ΑΥΤΟΜΑΤΗ λειτουργία (η διαχείριση των αιτημάτων θέρμανσης ακολουθεί όλες τις ρυθμίσεις που έχουν γίνει με τον χρονοδιακόπτη).
	Όταν ενεργοποιείται η λειτουργία "χρονικός προγραμματισμός κεντρικής θέρμανσης", αυτό το εικονίδιο υποδεικνύει ότι η θέρμανση του συστήματος (κύρια ζώνη) βρίσκεται σε ΜΗ ΑΥΤΟΜΑΤΗ λειτουργία (η διαχείριση των αιτημάτων θέρμανσης δεν ακολουθεί τις ρυθμίσεις του προγραμματισμού, αλλά είναι πάντοτε ενεργή).
ΣΒΗΣΤΟ	Αυτό το εικονίδιο υποδεικνύει ότι το σύστημα (κύρια ζώνη) έχει απενεργοποιηθεί (δεν είναι ενεργό).
	Αυτό το εικονίδιο υποδεικνύει ότι το σύστημα ανιχνεύει την παρουσία φλόγας.
	Αυτό το εικονίδιο υποδεικνύει την ύπαρξη ανωμαλίας και αναβοσβήνει πάντα.

Η οθόνη του πίνακα ελέγχου REC10 είναι εξοπλισμένη με τη νέα "έγχρωμη μπάρα" που ενημερώνει γρήγορα τον χρήστη για τη λειτουργία του λέβητα.

Οι καταστάσεις λειτουργίας και οι συναγερμοί ομαδοποιούνται με 4 χρώματα:

- **ΠΡΑΣΙΝΟ:** κανονική λειτουργία, το σύστημα εξυπηρετεί αιτήματα οικιακού ζεστού νερού χρήσης / θέρμανσης ή αυτόματες λειτουργίες, όπως για παράδειγμα την αντιβακτηριακή προστασία (anti-legionella), αντιπαγετική, καθαρισμός καπναγωγών κλπ. Το κυλιόμενο κείμενο περιγράφει τη λειτουργία που είναι ενεργή εκείνη τη στιγμή
- **ΚΙΤΡΙΝΟ:** παρουσία σφαλμάτων που θα μπορούσαν να αντιμετωπιστούν από τον χρήστη, επιτρέποντας στο προϊόν να λειτουργήσει ακόμη και μερικώς. Ένα τρίγωνο σφάλματος στην οθόνη δίνει πρόσβαση σε λεπτομέρειες σχετικά με το σφάλμα, όπως π.χ. "καλέστε τη υπηρεσία", σφάλμα ανιχνευτή ζεστού νερού οικιακής χρήσης, κ.λπ ...
- **ΚΟΚΚΙΝΟ:** παρουσία σφαλμάτων κλειδώματος που απαιτούν την παρέμβαση του Κέντρου Τεχνικής Εξυπηρέτησης. Ένα τρίγωνο σφάλματος στην οθόνη δίνει πρόσβαση σε λεπτομέρειες σχετικά με το σφάλμα, όπως για παράδειγμα "διακοπή για σέρβις", κλειδώμα κ.λπ ...
- **ΓΚΡΙ:** το σύστημα είναι έτοιμο να ικανοποιήσει οποιαδήποτε αιτήματα ή λειτουργίες, δεν εντοπίστηκε σφάλμα.

Εάν υπάρχουν ταυτόχρονα αρκετές καταστάσεις, το σήμα στην κύρια οθόνη αντιστοιχεί στην υψηλότερη προτεραιότητα, με την ακόλουθη αύξουσα σειρά: Γκρι, Πράσινο, Κίτρινο και Κόκκινο. Πατώντας τα πλήκτρα "ΕΠΑΝΩ" και "ΚΑΤΩ" μπορείτε να κάνετε μία από τις παρακάτω επιλογές:

- **ΕΓΚΑΤΑΣΤΑΣΗ:** ένα μήνυμα κύλισης στην οθόνη μπορεί να υποδεικνύει τη θερμοκρασία του αισθητήρα ζεστού νερού οικιακής χρήσης αντί του αισθητήρα ροής του λέβητα
- **ΚΑΤΑΣ (όταν επιλέγεται η οθόνη ΕΓΚΑΤΑΣΤΑΣΗ):** για να ρυθμίσετε την κατάσταση του λέβητα (ΑΠΕΝΕΡΓΟΠΟΙΗΣΗ, ΚΑΛΟΚΑΙΡΙ ή ΧΕΙΜΩΝΑΣ) και, όταν η διαχείριση γίνεται από τον θερμοστάτη χώρου, ο τρόπος λειτουργίας της κύριας περιοχής σε κατάσταση θέρμανσης (ON ή OFF) ο χρονικός προγραμματισμός είναι απενεργοποιημένος, ΑΥΤΟΜΑΤΗ σύμφωνα με τον χρονικό προγραμματισμό, ΧΕΙΡΟΚΙΝΗΤΟ ή ΑΠΕΝΕΡΓΟΠΟΙΗΜΕΝΟ αν έχει ενεργοποιηθεί ο χρονικός προγραμματισμός
- **ΡΥΘΜ:** για να ρυθμίσετε την τιμή αναφοράς θέρμανσης ή ζεστού νερού ή για να ενεργοποιήσετε την προθέρμανση
- **ΠΛΗΡ:** για να εμφανιστεί η τιμή των μεταβλητών του συστήματος
- **ΜΕΝΟΥ:** για πρόσβαση στα μενού διαμόρφωσης του συστήματος

Το MENOY διαμόρφωσης είναι οργανωμένο με δομή δέντρου πολλαπλών επιπέδων. Με το πλήκτρο "ENTER" μπορείτε να έχετε πρόσβαση στο επιλεγμένο υπομενού, με τα πλήκτρα "ΕΠΑΝΩ" και "ΚΑΤΩ" μπορείτε να περιηγηθείτε στα υπομενού, ενώ με το πλήκτρο "ΠΙΣΩ" επιστρέφεται στο προηγούμενο επίπεδο.

Έχει καθοριστεί ένα επίπεδο πρόσβασης για κάθε υπομενού: το επίπεδο ΧΡΗΣΤΗΣ είναι πάντα διαθέσιμο, το επίπεδο ΤΕΧΝΙΚΟΣ προστατεύεται με κωδικό πρόσβασης.

Παρακάτω ακολουθεί μια περίληψη του MENOY της δομής δέντρου στο REC10.



Ορισμένες από τις πληροφορίες ενδέχεται να μην είναι διαθέσιμες στο REC10 ανάλογα με το επίπεδο πρόσβασης, την κατάσταση του μηχανήματος ή τη διαμόρφωση του συστήματος.

Δομή του δέντρου MENOY του REC10

MENOY	ΠΡΟΗΓΟΥΜΕΝΗ ΑΞΙΑ ΕΡΓΑΤΙΚΟ ΣΕΤ	ΕΛΑΧΙΣΤΗ ΑΞΙΑ	ΜΕΓΙΣΤΗ ΑΞΙΑ	ΠΡΟΣΒΑΣΗ ΣΗΜΕΙΩΣΕΙΣ ΕΠΙΠΕΔΟΥ	ΣΕΙΡΑ ΑΞΙΑ
— ΡΥΘΜΙΣΕΙΣ				ΧΡΗΣΤΗ	
— ΩΡΑ ΚΑΙ ΗΜΕΡΟΜΗΝΙΑ				ΧΡΗΣΤΗ	
— ΓΛΩΣΣΑ		ITALIANO / ENGLISH / ...		ΧΡΗΣΤΗ	
— ΦΩΤΙΣΜΟΣ	5 λεπτά	1 λεπτά	15 λεπτά	ΧΡΗΣΤΗ	
— ΧΡΟΝΟΠΡΟΓΡΑΜΜΑΤΙΣΜΟΣ				ΧΡΗΣΤΗ	
— ΚΥΡΙΑ ΖΩΝΗ				ΧΡΗΣΤΗ Μόνο αν POR = 1	
— ΖΩΝΗ 1				ΧΡΗΣΤΗ Μόνο αν POR = 1	
— ΖΩΝΗ 2				ΧΡΗΣΤΗ Μόνο αν POR = 1	
— ΖΝΧ				ΧΡΗΣΤΗ	
— ΖΝΧ ΑΝΤΛΙΑ ΘΕΡΜΟΤΗΤΑΣ ΗΡ				ΧΡΗΣΤΗ	
— ΤΕΧΝΙΚΟΣ				ΕΓΚΑΤΑΣΤΑΤΗΣ	
— ΕΓΚΑΤΑΣΤΑΣΗ				ΕΓΚΑΤΑΣΤΑΤΗΣ	
— ΔΙΑΧΕΙΡΙΣΗ ΖΩΝΩΝ				ΕΓΚΑΤΑΣΤΑΤΗΣ	
— ΤΡΟΠΟΠΟΙΗΣΗ ΖΩΝΗΣ	ΚΥΡΙΑ ΖΩΝΗ	ΚΥΡΙΑ ΖΩΝΗ / ΖΩΝΗ 1 / ΖΩΝΗ 2		ΕΓΚΑΤΑΣΤΑΤΗΣ	
— ΤΥΠΟΣ ΕΝΕΡΓΟΠΟΙΗΣΗΣ	ITRF05/AKM	ITRF05/AKM	BE16	ΕΓΚΑΤΑΣΤΑΤΗΣ μόνο περιοχή ΚΥΡΙΑΚΗ	
— ΤΥΠΟΣ ΖΗΤΗΣΗΣ	ΘΕΡΜΟΣΤΑΤΗΣ ΖΝΧ	ΘΕΡΜΟΣΤΑΤΗΣ ΖΝΧ / ΑΙΣΘΗΤΗΡΙΟ Θ/ΣΙΑΣ ΖΝΧ / REC10 Α-ΕΥΟΝΤΑ ΛΕΒΗΤΑ / REC10 ΕΞΑΡΤΩΜ. ΛΕΒΗΤΑ		ΕΓΚΑΤΑΣΤΑΤΗΣ	
— ΔΙΕΥΘΥΝΣΗ BE16	--	1	6	ΕΓΚΑΤΑΣΤΑΤΗΣ μόνο περιοχές με ΕΦΑΡΜΟΓΗ = BE16	
— ΥΔΡΑΥΛΙΚΗ ΔΙΑΜΟΡΦΩΣΗ	ΑΠΕΥΘΕΙΑΣ ΖΩΝΗ	ΑΠΕΥΘΕΙΑΣ ΖΩΝΗ	ΖΩΝΗ ΑΝΑΜΙΞΗΣ	ΕΓΚΑΤΑΣΤΑΤΗΣ μόνο περιοχές με ΕΦΑΡΜΟΓΗ = BE16	
— ΤΥΠΟΣ ΖΩΝΗΣ	ΥΨΗΛΗ Θ/ΣΙΑ	ΥΨΗΛΗ Θ/ΣΙΑ	ΧΑΜΗΛΗ Θ/ΣΙΑ	ΕΓΚΑΤΑΣΤΑΤΗΣ	
— ΡΥΘΜ. ΕΛΑΧ. ΘΕΡΜΑΝΣΗΣ	20 °C (ΑΤ) 20 °C (ΒΤ)	20 °C	ΡΥΘΜ. ΜΕΓ. ΘΕΡΜΑΝΣΗΣ	ΕΓΚΑΤΑΣΤΑΤΗΣ	
— ΡΥΘΜ. ΜΕΓ. ΘΕΡΜΑΝΣΗΣ	80,5 °C (ΑΤ) 45 °C (ΒΤ)	ΡΥΘΜ. ΕΛΑΧ. ΘΕΡΜΑΝΣΗΣ	80,5 °C (ΑΤ) 45 °C (ΒΤ)	ΕΓΚΑΤΑΣΤΑΤΗΣ	
— ΜΕΤΟΝΟΜΑΣΙΑ				ΕΓΚΑΤΑΣΤΑΤΗΣ	
— ΡΙ - ΑΝΑΛΟΓΙΚΟ	5	0	99	ΥΠΗΡΕΣΙΑ μόνο ζώνες ανάμιξης με ΕΦΑΡΜΟΓΗ = BE16	
— ΡΙ - ΟΛΟΚΛΩΡΩΜ.	10	0	99	ΥΠΗΡΕΣΙΑ μόνο ζώνες ανάμιξης με ΕΦΑΡΜΟΓΗ = BE16	
— TIME OP-CLO ANAM. ΒΑΛΒ	120 δευτερολέπτων	0 δευτερολέπτων	240 δευτερολέπτων	ΥΠΗΡΕΣΙΑ μόνο ζώνες ανάμιξης με ΕΦΑΡΜΟΓΗ = BE16	
— ΧΡ.ΚΛΕΙΣ. ΣΕ ΛΕΙΤΟΥΡΓ.	140 δευτερολέπτων	0 δευτερολέπτων	240 δευτερολέπτων	ΥΠΗΡΕΣΙΑ μόνο ζώνες ανάμιξης με ΕΦΑΡΜΟΓΗ = BE16	
— ΥΠΕΡΒ. ΘΕΡΜ. ΠΡΟΣΑΓΩΓΗΣ	55 °C	0 °C	100 °C	ΥΠΗΡΕΣΙΑ μόνο περιοχές με ΧΑΜΗΛΗ ΘΕΡΜΟΚΡΑΣΙΑ με ΕΦΑΡΜΟΓΗ = BE16	

ΜΕΝΟΥ

	ΠΡΟΗΓΟΥΜΕΝΗ ΑΞΙΑ ΕΡΓΑΤΙΚΟ ΣΕΤ	ΕΛΑΧΙΣΤΗ ΑΞΙΑ	ΜΕΓΙΣΤΗ ΑΞΙΑ	ΠΡΟΣΒΑΣΗ ΣΗΜΕΙΩΣΕΙΣ ΕΠΙΠΕΔΟΥ	ΣΕΙΡΑ ΑΞΙΑ
ΧΡ.ΕΛ.ΥΠΕΡΒ. ΤΟΣ ΠΡΟΣ.	0 λεπτά	0 λεπτά	240 λεπτά	ΥΠΗΡΕΣΙΑ μόνο περιοχές με ΧΑΜΗΛΗ ΘΕΡΜΟΚΡΑΣΙΑ με ΕΦΑΡΜΟΓΗ = BE16	
ΧΡ.ΑΝΑΜ. ΥΠ.ΤΟΣ ΠΡΟΣ.	2 λεπτά	TIME OP-CLO ΑΝΑΜ. ΒΑΛΒ	240 λεπτά	ΥΠΗΡΕΣΙΑ μόνο περιοχές με ΧΑΜΗΛΗ ΘΕΡΜΟΚΡΑΣΙΑ με ΕΦΑΡΜΟΓΗ = BE16	
ΧΡ.ΠΑΥΣ. ΥΠ.ΤΟΣ ΠΡΟΣ.	2 λεπτά	0 λεπτά	240 λεπτά	ΥΠΗΡΕΣΙΑ μόνο περιοχές με ΧΑΜΗΛΗ ΘΕΡΜΟΚΡΑΣΙΑ με ΕΦΑΡΜΟΓΗ = BE16	
ΧΡΟΝΟΣ ΑΝΤΙΠ/ ΚΗΣ ΛΕΙΤ.	6 °C	-20 °C	50 °C	ΥΠΗΡΕΣΙΑ μόνο ζώνη με ΕΦΑΡΜΟΓΗ = BE16	
ΟΡΙΟ ΡΥΘ. ΑΝΤΙΠΑΓ.ΛΕΙΤ.	5 °C	1 °C	20 °C	ΥΠΗΡΕΣΙΑ μόνο ζώνη με ΕΦΑΡΜΟΓΗ = BE16	
ΕΞ. Θ/ΣΙΑ ΑΝΤΙΠ. ΛΕΙΤ.	10 °C	0 °C	100 °C	ΥΠΗΡΕΣΙΑ μόνο ζώνη με ΕΦΑΡΜΟΓΗ = BE16	
POR	0 (1 εάν REC10 στη διάθεση)	0	1	ΕΓΚΑΤΑΣΤΑΤΗΣ	
ΠΡΟΣΘΗΚΗ ΖΩΝΗΣ				ΕΓΚΑΤΑΣΤΑΤΗΣ	
ΔΙΑΓΡΑΦΗ ΖΩΝΗΣ				ΕΓΚΑΤΑΣΤΑΤΗΣ	
ΒΑΘΜΟΝΟΜΗΣΗ ΑΙΣΘΗΤΗΡ.	0,0 °C	-6,0 °C	6,0 °C	ΕΓΚΑΤΑΣΤΑΤΗΣ	
ΕΠΑΝΑΤΑΞΗ ΣΥΣΤΗΜΑΤΟΣ				ΕΓΚΑΤΑΣΤΑΤΗΣ	
ΠΑΡΑΜΕΤΡΟΙ				ΕΓΚΑΤΑΣΤΑΤΗΣ	
ΘΕΡΜΑΝΣΗ ΑΠΕΝΕΡΓ/ ΜΕΝΗ	3 λεπτά	0 λεπτά	20 λεπτά	ΕΓΚΑΤΑΣΤΑΤΗΣ	
ΥΣΤΕΡ. ΟΝ ΣΕ ΥΨΗΛΗ ΤΟΣ	5 °C	2 °C	10 °C	ΥΠΗΡΕΣΙΑ	
ΥΣΤΕΡ.ΟFF ΣΕ ΥΨΗΛΗ ΤΟΣ	5 °C	2 °C	10 °C	ΥΠΗΡΕΣΙΑ	
ΥΣΤΕΡ.ΟΝ ΣΕ ΧΑΜΗΛΗ ΤΟΣ	3 °C	2 °C	10 °C	ΥΠΗΡΕΣΙΑ	
ΥΣΤΕΡ.ΟFF ΣΕ ΧΑΜ. ΤΟΣ	3 °C	2 °C	10 °C	ΥΠΗΡΕΣΙΑ	
ΑΥΞ. SP ΥΨΗΛΗΣ Θ/ΣΙΑΣ	5 °C	0 °C	10 °C	ΥΠΗΡΕΣΙΑ	
ΜΕΙΩΣ. SP ΧΑΜ. Θ/ΣΙΑΣ	0 °C	0 °C	6 °C	ΥΠΗΡΕΣΙΑ	
ΜΕΙΩΣΗ ΣΗΜ.ΡΥΘΜ. ΨΥΞΗΣ	0 °C	0 °C	10 °C	ΥΠΗΡΕΣΙΑ	
ΚΥΚΛΟΦ/ΤΗΣ ΑΝΑΚΥΚΛ.	85	41	100	ΕΓΚΑΤΑΣΤΑΤΗΣ	
ΕΠΑΝΑΤΑΞΗ ΧΡΟΝΩΝ ΘΕΡΜ.	ΛΕΙΤΟΥΡΓΙΑ ΑΝΕΝΕΡΓΗ	ΛΕΙΤΟΥΡΓΙΑ ΑΝΕΝΕΡΓΗ	ΛΕΙΤΟΥΡΓΙΑ ΕΝΕΡΓΗ	ΕΓΚΑΤΑΣΤΑΤΗΣ	
ΘΕΡΜΟΣΤΑΤΗΣ ΖΝΧ	ΣΧΕΤΙΖΟΜΕΝΑ	ΣΧΕΤΙΖΟΜΕΝΑ	ΑΠΟΛΥΤΑ	ΕΓΚΑΤΑΣΤΑΤΗΣ μόνο σε άμεση διαμόρφωση	
ΟΛΙΣΘΗΣΗ ΤΟΣ ΠΡΟΣΑΓΩΓ.	ΑΠΕΝΕΡΓΟΠ. ΛΕΙΤΟΥΡΓΙΑΣ	ΑΠΕΝΕΡΓΟΠ. ΛΕΙΤΟΥΡΓΙΑΣ	ΕΝΕΡΓΟΠ. ΛΕΙΤΟΥΡΓΙΑΣ	ΕΓΚΑΤΑΣΤΑΤΗΣ	
CH DELAY ΜΕΤΑ ΛΕΙΤ.ΖΝΧ	0	0	1	ΥΠΗΡΕΣΙΑ	
ΧΡ.ΚΑΘΥΣΤ. ΛΕΙΤ.ΘΕΡΜ.	6 δευτερολέπτων	1 δευτερολέπτων	255 δευτερολέπτων	ΥΠΗΡΕΣΙΑ Αν CH DELAY ΜΕΤΑ ΛΕΙΤ. ΖΝΧ = 1	
ΜΕΤΑΤΡΟΠΗ ΠΙΕΣΗΣ	1	0	1	ΥΠΗΡΕΣΙΑ	
ΑΥΤΟΜ. ΠΛΗΡΩΣΗ ΕΝΕΡΓΗ	1	0	1	ΥΠΗΡΕΣΙΑ Μόνο αν ΜΕΤΑΤΡΟΠΗ ΠΙΕΣΗΣ = 1	

ΜΕΝΟΥ		ΠΡΟΗΓΟΥΜΕΝΗ ΑΞΙΑ ΕΡΓΑΤΙΚΟ ΣΕΤ	ΕΛΑΧΙΣΤΗ ΑΞΙΑ	ΜΕΓΙΣΤΗ ΑΞΙΑ	ΠΡΟΣΒΑΣΗ ΣΗΜΕΙΩΣΕΙΣ ΕΠΙΠΕΔΟΥ	ΣΕΙΡΑ ΑΞΙΑ
	ΠΙΕΣΤΕ ΓΙΑ ΕΝΕΡ. ΠΛΗΡ.	0,6	0,4	1	ΥΠΗΡΕΣΙΑ Μόνο αν ΑΥΤΟΜ. ΠΛΗΡΩΣΗ ΕΝΕΡΓΗ = 1	
	ΠΡΟΘΕΡΜΑΝΣΗ	0	0	1	ΕΓΚΑΤΑΣΤΑΤΗΣ μόνο εάν διαχειρίζεται μια κάρτα ελέγχου	
	ΚΑΘΥΣΤΕΡΗΣΗ ΖΝΧ	0 δευτερολέπτων	0 δευτερολέπτων	60 δευτερολέπτων	ΕΓΚΑΤΑΣΤΑΤΗΣ μόνο εάν διαχειρίζεται μια κάρτα ελέγχου	
	DO_AUX1	0	0	2	ΕΓΚΑΤΑΣΤΑΤΗΣ	
	ΚΑΜΠ. ΘΕΡΜΟΥΡΥΘΜΙΣΗΣ				ΕΓΚΑΤΑΣΤΑΤΗΣ	
	ΚΛΙΜΑΤΙΚΕΣ ΚΑΜΠΥΛΕΣ	ΚΥΡΙΑ ΖΩΝΗ	ΚΥΡΙΑ ΖΩΝΗ / ΖΩΝΗ 1 / ΖΩΝΗ 2		ΕΓΚΑΤΑΣΤΑΤΗΣ	
	ΣΤΑΘΕΡΟ ΣΗΜΕΙΟ SP	80,5 °C (AT) 45 °C (BT)	ΡΥΘΜ. ΕΛΑΧ. ΘΕΡΜΑΝΣΗΣ	ΡΥΘΜ. ΜΕΓ. ΘΕΡΜΑΝΣΗΣ	ΕΓΚΑΤΑΣΤΑΤΗΣ αν δεν είναι συνδεδεμένος εξωτερικός αισθητήρας	
	ΝΥΚΤΕΡΙΝΗ COMP	ΛΕΙΤΟΥΡΓΙΑ ΑΝΕΝΕΡΓΗ	ΛΕΙΤΟΥΡΓΙΑ ΑΝΕΝΕΡΓΗ	ΛΕΙΤΟΥΡΓΙΑ ΕΝΕΡΓΗ	ΕΓΚΑΤΑΣΤΑΤΗΣ αν είναι συνδεδεμένος εξωτερικός αισθητήρας	
		2,0	1,0	3,0	ΕΓΚΑΤΑΣΤΑΤΗΣ αν είναι συνδεδεμένος εξωτερικός αισθητήρας, αίτημα τύπου θερμοστάτη δωματίου και υψηλή θερμοκρασία τύπου ζώνης	
	ΚΛΙΣΗ ΚΑΜΠΥΛΗΣ	0,4	0,2	0,8	ΕΓΚΑΤΑΣΤΑΤΗΣ αν είναι συνδεδεμένος εξωτερικός αισθητήρας, αίτημα τύπου θερμοστάτη δωματίου και χαμηλής θερμοκρασίας τύπου ζώνης	
		2,0	0,1	5,0	ΕΓΚΑΤΑΣΤΑΤΗΣ εάν ανιχνευτής αίτησης τύπου αίτησης ή REC10	
	ΠΕΡΙΒΑΛΛΚΗ ΕΠΙΠΤΩΣΗ	10	0	20	ΕΓΚΑΤΑΣΤΑΤΗΣ εάν ανιχνευτής αίτησης τύπου αίτησης ή REC10	
	ΡΥΘΜΙΣΗ	20 °C	20 °C	40 °C	ΕΓΚΑΤΑΣΤΑΤΗΣ εάν ανιχνευτής αίτησης τύπου αίτησης ή REC10	
	ΨΥΞΗ HP	18 °C	4 °C	20 °C	ΕΓΚΑΤΑΣΤΑΤΗΣ	
	ΤΥΠΟΣ ΚΤΙΡΙΟΥ	5 λεπτά	5 λεπτά	20 λεπτά	ΕΓΚΑΤΑΣΤΑΤΗΣ αν είναι συνδεδεμένος εξωτερικός αισθητήρας	
	ΕΠΙΔΡΑΣΗ ΕΞΩΤ.ΑΙΣΘ.	20	0	255	ΕΓΚΑΤΑΣΤΑΤΗΣ αν είναι συνδεδεμένος εξωτερικός αισθητήρας	
	ΡΥΘΜ. MAX CH RPM	MAX CH RPM	MIN RPM	MAX CH RPM	ΕΓΚΑΤΑΣΤΑΤΗΣ	
	ΒΑΘΜΟΝΟΜΗΣΗ ΑΝΕΜ.				ΕΓΚΑΤΑΣΤΑΤΗΣ	
	MIN RPM	βλέπε ΠΙΝΑΚΑ ΤΕΧΝΙΚΩΝ ΔΕΔΟΜΕΝΩΝ	1500 RPM	3000 RPM	ΕΓΚΑΤΑΣΤΑΤΗΣ	
	MAX RPM	βλέπε ΠΙΝΑΚΑ ΤΕΧΝΙΚΩΝ ΔΕΔΟΜΕΝΩΝ	5500 RPM	999 RPM	ΕΓΚΑΤΑΣΤΑΤΗΣ	
	MAX CH RPM	βλέπε ΠΙΝΑΚΑ ΤΕΧΝΙΚΩΝ ΔΕΔΟΜΕΝΩΝ	MIN RPM	MAX RPM	ΕΓΚΑΤΑΣΤΑΤΗΣ	
	ΑΝΑΛΥΣΗ ΚΑΥΣΑΕΡΙΩΝ				ΕΓΚΑΤΑΣΤΑΤΗΣ	
	ΕΝΕΡΓΟΠ. ΛΕΙΤΟΥΡΓΙΑΣ				ΕΓΚΑΤΑΣΤΑΤΗΣ	
	ΑΠΕΝΕΡΓΟΠ. ΛΕΙΤΟΥΡΓΙΑΣ				ΕΓΚΑΤΑΣΤΑΤΗΣ	

ΜΕΝΟΥ		ΠΡΟΗΓΟΥΜΕΝΗ ΑΞΙΑ ΕΡΓΑΤΙΚΟ ΣΕΤ	ΕΛΑΧΙΣΤΗ ΑΞΙΑ	ΜΕΓΙΣΤΗ ΑΞΙΑ	ΠΡΟΣΒΑΣΗ ΣΗΜΕΙΩΣΕΙΣ ΕΠΙΠΕΔΟΥ	ΣΕΙΡΑ ΑΞΙΑ
	ΜΕΓΙΣΤΗ ΤΑΧΥΤΗΤΑ	MAX RPM			ΕΓΚΑΤΑΣΤΑΤΗΣ	
	ΒΑΘΜΟΝΟΜΗΣΗ ΤΑΧΥΤ.	ΡΥΘΜ. MAX CH RPM			ΕΓΚΑΤΑΣΤΑΤΗΣ	
	ΕΛΑΧΙΣΤΗ ΤΑΧΥΤΗΤΑ	MIN RPM			ΕΓΚΑΤΑΣΤΑΤΗΣ	
	ΜΕΤΑΒΟΛΗ ΤΑΧΥΤ. ΑΝΕΜ.	Τωρινή ταχύτητα	MIN RPM	MAX RPM	ΕΓΚΑΤΑΣΤΑΤΗΣ	
	ΛΕΙΤ. ΚΑΤΑ ΛΕΓΕΩΝΕΛΑΣ	ΕΒΔΟΜΑΔΙΑΙΑ ΛΕΙΤΟΥΡΓΙΑ	ΛΕΙΤΟΥΡΓΙΑ ΑΝΕΝΕΡΓΗ / ΗΜΕΡΗΣΙΑ ΛΕΙΤΟΥΡΓΙΑ / ΕΒΔΟΜΑΔΙΑΙΑ ΛΕΙΤΟΥΡΓΙΑ		ΕΓΚΑΤΑΣΤΑΤΗΣ	
	ΚΥΚΛΟΣ ΕΞΑΕΡΩΣΗΣ	ΑΠΕΝΕΡΓ/ΣΗ ΛΕΙΤΟΥΡΓΙΑΣ	ΑΠΕΝΕΡΓ/ΣΗ ΛΕΙΤΟΥΡΓΙΑΣ	ΕΝΕΡΓΟΠ/ΣΗ ΛΕΙΤΟΥΡΓ.	ΥΠΗΡΕΣΙΑ	
	ΕΝΕΡΓΟΠ/ΣΗ ΛΕΙΤΟΥΡΓ.				ΥΠΗΡΕΣΙΑ	
	ΑΠΕΝΕΡΓ/ΣΗ ΛΕΙΤΟΥΡΓΙΑΣ				ΥΠΗΡΕΣΙΑ	
	ΔΙΑΚΟΠΗ ΛΕΙΤΟΥΡΓΙΑΣ				ΕΓΚΑΤΑΣΤΑΤΗΣ μόνο αν ο κύκλος εξαερισμού είναι σε εξέλιξη	
	ΕΠΑΝΑΤΑΞΗ ΑΙΣΘ. ΚΑΥΣ.				ΕΓΚΑΤΑΣΤΑΤΗΣ	
	ΠΡΟΣΘΗΚΗ ΔΟΧΕΙΟΥ ΖΝΧ				ΕΓΚΑΤΑΣΤΑΤΗΣ μόνο σε άμεση διαμόρφωση	
	ΔΟΧΕΙΟ ΖΝΧ				ΕΓΚΑΤΑΣΤΑΤΗΣ	
	ΑΦΑΙΡΕΣΗ ΔΟΧΕΙΟΥ ΖΝΧ				ΕΓΚΑΤΑΣΤΑΤΗΣ	
	ΣΗΜ.ΡΥΘΜ/ΣΗΣ ΔΟΧ. ΖΝΧ	50 °C	37,5 °C	60 °C	ΕΓΚΑΤΑΣΤΑΤΗΣ Μόνο αν η ΑΝΤΛΙΑ ΘΕΡΜΟΤΗΤΑΣ είναι ενεργοποιημένη στην υγειονομική περίθαλψη	
	ΑΝΤΙΠΑΓ.ΠΡΟΣΤ.ΔΟΧ. ΖΝΧ	7 °C	0 °C	100 °C	ΥΠΗΡΕΣΙΑ Μόνο αν η ΑΝΤΛΙΑ ΘΕΡΜΟΤΗΤΑΣ είναι ενεργοποιημένη στην υγειονομική περίθαλψη	
	ΡΥΘ.ΑΝΤΙΠ.ΛΕΙΤ.ΔΟΧ.ΖΝΧ	5 °C	1 °C	20 °C	ΥΠΗΡΕΣΙΑ Μόνο αν η ΑΝΤΛΙΑ ΘΕΡΜΟΤΗΤΑΣ είναι ενεργοποιημένη στην υγειονομική περίθαλψη	
	ΠΡΟΣΘ. ΗΛΙΑΚΟΥ ΣΥΣΤ.				ΕΓΚΑΤΑΣΤΑΤΗΣ μόνο εάν το ηλιακό σύστημα δεν έχει ρυθμιστεί	
	ΕΓΚΑΤΑΣΤΑΣΗ ΗΛΙΑΚΟΥ				ΕΓΚΑΤΑΣΤΑΤΗΣ	
	ΑΦΑΙΡ. ΗΛΙΑΚΟΥ ΣΥΣΤ.				ΕΓΚΑΤΑΣΤΑΤΗΣ	
	MAX T0C ΔΟΧΕΙΟΥ ΖΝΧ	60 °C	10 °C	130 °C	ΕΓΚΑΤΑΣΤΑΤΗΣ	
	ΕΝΕΡΓΟ ΔΤ ΚΥΚΛΟΦ/ΤΗ	8 °C	ΑΝΕΝΕΡΓΟ ΔΤ ΚΥΚΛΟΦ/Η	30 °C	ΕΓΚΑΤΑΣΤΑΤΗΣ	
	ΑΝΕΝΕΡΓΟ ΔΤ ΚΥΚΛΟΦ/Η	4 °C	4 °C	ΕΝΕΡΓΟ ΔΤ ΚΥΚΛΟΦ/ΤΗ	ΕΓΚΑΤΑΣΤΑΤΗΣ	
	ΧΡ.ΚΑΘ.ΕΝΣ.ΗΛΙΑΚ.ΣΥΣΤ.	0 λεπτά	0 λεπτά	199 λεπτά	ΕΓΚΑΤΑΣΤΑΤΗΣ	
	MIN T0C ΣΥΛΛΕΚΤΗ	(--)	(--)/ -30 °C	0 °C	ΕΓΚΑΤΑΣΤΑΤΗΣ	
	MAX T0C ΣΥΛΛΕΚΤΗ	110 °C	ΘΕΡΜΟΚΡ. ΠΡΟΣΤ. ΣΥΛΛΕΚΤΗ	180 °C	ΕΓΚΑΤΑΣΤΑΤΗΣ	
	ΘΕΡΜΟΚΡ.ΠΡΟΣΤ. ΣΥΛΛΕΚΤΗ	110 °C	80 °C	MAX T0C ΣΥΛΛΕΚΤΗ	ΕΓΚΑΤΑΣΤΑΤΗΣ	

ΜΕΝΟΥ	ΠΡΟΗΓΟΥΜΕΝΗ ΑΞΙΑ ΕΡΓΑΤΙΚΟ ΣΕΤ	ΕΛΑΧΙΣΤΗ ΑΞΙΑ	ΜΕΓΙΣΤΗ ΑΞΙΑ	ΠΡΟΣΒΑΣΗ ΣΗΜΕΙΩΣΕΙΣ ΕΠΙΠΕΔΟΥ	ΣΕΙΡΑ ΑΞΙΑ
Τ0C ΕΝΕΡΓΟΠ. ΣΥΛΛΕΚΤΗ	40 °C	Τ0C ΣΦΑΛΜΑΤΟΣ ΣΥΛΛΕΚΤΗ	95 °C	ΕΓΚΑΤΑΣΤΑΤΗΣ	
Τ0C ΣΦΑΛΜΑΤΟΣ ΣΥΛΛΕΚΤΗ	35 °C	-20 °C	Τ0C ΕΝΕΡΓΟΠ. ΣΥΛΛΕΚΤΗ	ΕΓΚΑΤΑΣΤΑΤΗΣ	
ΚΥΚΛΟΦ/ΤΗΣ ΡWΜ ΣΥΛΛΕΚΤ	0 λεπτά	0 λεπτά	30 λεπτά	ΕΓΚΑΤΑΣΤΑΤΗΣ	
ΨΥΧΡΟΔΟΧΕΙΟ	ΛΕΙΤΟΥΡΓΙΑ ΑΝΕΝΕΡΓΗ	ΛΕΙΤΟΥΡΓΙΑ ΑΝΕΝΕΡΓΗ	ΛΕΙΤΟΥΡΓΙΑ ΕΝΕΡΓΗ	ΕΓΚΑΤΑΣΤΑΤΗΣ	
ΚΑΤ.ΛΕΙΤ.ΚΥΚΛ.ΗΛ.ΣΥΣΤ.	OFF	OFF / ON / ΑΥΤΟΜΑΤΟ		ΕΓΚΑΤΑΣΤΑΤΗΣ	
ΠΡΟΣΘΗΚΗ ΗΡ				ΕΓΚΑΤΑΣΤΑΤΗΣ μόνο αν η ηλιακή αντλία δεν έχει ρυθμιστεί	
ΑΝΤΛΙΑ ΘΕΡΜΟΤΗΤΑΣ ΗΡ				ΕΓΚΑΤΑΣΤΑΤΗΣ	
ΑΦΑΙΡΕΣΗ ΗΡ				ΕΓΚΑΤΑΣΤΑΤΗΣ μόνο αν η ηλιακή αντλία δεν έχει ρυθμιστεί	
Χ ΡΗΣΗ ΞΗΡΩΝ ΕΠΑΦΩΝ / ΧΡΗΣΗ BUS	ΧΡΗΣΗ BUS	ΧΡΗΣΗ BUS	Χ ΡΗΣΗ ΞΗΡΩΝ ΕΠΑΦΩΝ	ΥΠΗΡΕΣΙΑ	
ΕΝΕΡΓΟΠΟΙΗΣΗ ΨΥΞΗΣ ΗΡ / ΑΠΕΝΕΡΓ/ΣΗ ΨΥΞΗΣ ΗΡ	ΑΠΕΝΕΡΓΟΠ. ΛΕΙΤΟΥΡΓΙΑΣ	ΛΕΙΤΟΥΡΓΙΑ ΕΝΕΡΓΗ	ΑΠΕΝΕΡΓΟΠ. ΛΕΙΤΟΥΡΓΙΑΣ	ΕΓΚΑΤΑΣΤΑΤΗΣ	
ΧΡ. ΗΡ ΓΙΑ ΖΝΧ ΕΝΕΡΓΗ / ΧΡ. ΗΡ ΓΙΑ ΖΝΧ ΑΝΕΝ/ΓΗ	ΖΝΧ ΛΕΙΤΟΥΡΓΙΑ ΑΝΕΝΕΡΓΗ	ΖΝΧ ΛΕΙΤΟΥΡΓΙΑ ΕΝΕΡΓΗ	ΖΝΧ ΛΕΙΤΟΥΡΓΙΑ ΑΝΕΝΕΡΓΗ	ΕΓΚΑΤΑΣΤΑΤΗΣ	
ΡΥΘΜ.ΔΤ ΑΝΤΙΠ.ΛΕΙΤ.ΗΡ	1 °C	0 °C	6 °C	ΥΠΗΡΕΣΙΑ	
ΝΥΚΤ. ΜΕΙΩΣΗ ΗΡ ΕΝΕΡΓΗ / ΝΥΚΤ.ΜΕΙΩΣΗ ΗΡ ΑΝΕΝ/ΓΗ	ΑΠΕΝΕΡΓΟΠ. ΛΕΙΤΟΥΡΓΙΑΣ	ΛΕΙΤΟΥΡΓΙΑ ΕΝΕΡΓΗ	ΑΠΕΝΕΡΓΟΠ. ΛΕΙΤΟΥΡΓΙΑΣ	ΕΓΚΑΤΑΣΤΑΤΗΣ	
ΜΕΙΩΜΕΝΗ ΣΥΧΝΟΤΗΤΑ	100 %	50 %	100 %	ΥΠΗΡΕΣΙΑ	
ΕΛΑΧΙΣΤΗ ΕΞΩΤ. Τ0C	5 °C	-5 °C	20 °C	ΕΓΚΑΤΑΣΤΑΤΗΣ	
ΕΛΑΧΙΣΤΗ ΕΞΩΤ. Τ0C ΖΝΧ	5 °C	-5 °C	20 °C	ΕΓΚΑΤΑΣΤΑΤΗΣ	
ΕΛΑΧΙΣΤΗ ΕΞΩΤ. Τ0C ΑΣΦ	-10 °C	-20 °C	10 °C	ΕΓΚΑΤΑΣΤΑΤΗΣ	
ΧΡΟΝΟΣ ΕΝΤΑΞΗΣ ΛΕΒ.	30 λεπτά	1 λεπτά	240 λεπτά	ΥΠΗΡΕΣΙΑ	
ΧΡΟΝΟΣ ΕΝΤΑΞΗΣ ΗΡ	30 λεπτά	1 λεπτά	240 λεπτά	ΥΠΗΡΕΣΙΑ	
ΑΝΑΜΟΝΗ ΛΕΒΗΤΑ	2 λεπτά	1 λεπτά	60 λεπτά	ΥΠΗΡΕΣΙΑ	
ΑΝΑΜΟΝΗ ΗΡ	2 λεπτά	1 λεπτά	60 λεπτά	ΥΠΗΡΕΣΙΑ	
ΡΥΘΜΙΣΗ Τ0C ΕΝΤΑΞΗΣ	5 °C	0 °C	10 °C	ΥΠΗΡΕΣΙΑ	
ΧΡ.ΚΑΘΥΣΤ. ΧΕΙΜ.ΚΑΛΟΚ.	0 ώρες	0 ώρες	24 ώρες	ΥΠΗΡΕΣΙΑ	
ΧΡ.ΕΠΙΒ/ΣΗΣ ΣΦΑΛΜΑΤΟΣ	60 δευτερολέπτων	1 δευτερολέπτων	300 δευτερολέπτων	ΥΠΗΡΕΣΙΑ	
ΕΝΕΡΓ.ΚΥΚΛΟΦ.ΣΕ ΑΥΤΟ / ΕΝΕΡΓ. ΚΥΚΛΟΦ. ΛΕΙΤ. ΟΝ	ΑΥΤΟΜΑΤΟ	ΟΝ	ΑΥΤΟΜΑΤΟ	ΕΓΚΑΤΑΣΤΑΤΗΣ	
ΣΗΜ.ΡΥΘΜΙΣΗΣ ΗΡ ΣΕ ΖΝΧ	60 °C	20 °C	60 °C	ΥΠΗΡΕΣΙΑ	
ΟΡΙΟ ΔΤ0C ΖΝΧ	10 °C	0 °C	25 °C	ΥΠΗΡΕΣΙΑ	
ΕΝΕΡΓ.ΙΣΤΟΡΙΚ. ΣΦΑΛΜ.				ΥΠΗΡΕΣΙΑ	
ΙΣΤΟΡΙΚΟ ΣΦΑΛΜΑΤΩΝ				ΕΓΚΑΤΑΣΤΑΤΗΣ	
ΕΝΔΟΔΑΠΕΔΙΑ ΘΕΡΜΑΝΣΗ	ΑΠΕΝΕΡΓΟΠ. ΛΕΙΤΟΥΡΓΙΑΣ	ΑΠΕΝΕΡΓΟΠ. ΛΕΙΤΟΥΡΓΙΑΣ	ΕΝΕΡΓΟΠ. ΛΕΙΤΟΥΡΓΙΑΣ	ΕΓΚΑΤΑΣΤΑΤΗΣ	

ΜΕΝΟΥ		ΠΡΟΗΓΟΥΜΕΝΗ ΑΞΙΑ ΕΡΓΑΤΙΚΟ ΣΕΤ	ΕΛΑΧΙΣΤΗ ΑΞΙΑ	ΜΕΓΙΣΤΗ ΑΞΙΑ	ΠΡΟΣΒΑΣΗ ΣΗΜΕΙΩΣΕΙΣ ΕΠΙΠΕΔΟΥ	ΣΕΙΡΑ ΑΞΙΑ
—	Τ0C ΕΝΕΡΓΟΠ. ΣΥΛΛΕΚΤΗ	40 °C	Τ0C ΣΦΑΛΜΑΤΟΣ ΣΥΛΛΕΚΤΗ	95 °C	ΕΓΚΑΤΑΣΤΑΤΗΣ	
—	Τ0C ΣΦΑΛΜΑΤΟΣ ΣΥΛΛΕΚΤΗ	35 °C	-20 °C	Τ0C ΕΝΕΡΓΟΠ. ΣΥΛΛΕΚΤΗ	ΕΓΚΑΤΑΣΤΑΤΗΣ	
—	ΚΥΚΛΟΦ/ΤΗΣ ΡWΜ ΣΥΛΛΕΚΤ	0 λεπτά	0 λεπτά	30 λεπτά	ΕΓΚΑΤΑΣΤΑΤΗΣ	
—	ΨΥΧΡΟΔΟΧΕΙΟ	ΛΕΙΤΟΥΡΓΙΑ ΑΝΕΝΕΡΓΗ	ΛΕΙΤΟΥΡΓΙΑ ΑΝΕΝΕΡΓΗ	ΛΕΙΤΟΥΡΓΙΑ ΕΝΕΡΓΗ	ΕΓΚΑΤΑΣΤΑΤΗΣ	
—	ΚΑΤ.ΛΕΙΤ.ΚΥΚΛ.ΗΛ.ΣΥΣΤ.	OFF	OFF / ON / ΑΥΤΟΜΑΤΟ		ΕΓΚΑΤΑΣΤΑΤΗΣ	
—	ΠΡΟΣΘΗΚΗ ΗΡ				ΕΓΚΑΤΑΣΤΑΤΗΣ μόνο αν η ηλιακή αντλία δεν έχει ρυθμιστεί	
—	ΑΝΤΛΙΑ ΘΕΡΜΟΤΗΤΑΣ ΗΡ				ΕΓΚΑΤΑΣΤΑΤΗΣ	
—	ΑΦΑΙΡΕΣΗ ΗΡ				ΕΓΚΑΤΑΣΤΑΤΗΣ μόνο αν η ηλιακή αντλία δεν έχει ρυθμιστεί	
—	Χ ΡΗΣΗ ΞΗΡΩΝ ΕΠΑΦΩΝ / ΧΡΗΣΗ BUS	ΧΡΗΣΗ BUS	ΧΡΗΣΗ BUS	Χ ΡΗΣΗ ΞΗΡΩΝ ΕΠΑΦΩΝ	ΥΠΗΡΕΣΙΑ	
—	ΕΝΕΡΓΟΠΟΙΗΣΗ ΨΥΞΗΣ ΗΡ / ΑΠΕΝΕΡΓ/ΣΗ ΨΥΞΗΣ ΗΡ	ΑΠΕΝΕΡΓΟΠ. ΛΕΙΤΟΥΡΓΙΑΣ	ΛΕΙΤΟΥΡΓΙΑ ΕΝΕΡΓΗ	ΑΠΕΝΕΡΓΟΠ. ΛΕΙΤΟΥΡΓΙΑΣ	ΕΓΚΑΤΑΣΤΑΤΗΣ	
—	ΧΡ. ΗΡ ΓΙΑ ΖΝΧ ΕΝΕΡΓΗ / ΧΡ. ΗΡ ΓΙΑ ΖΝΧ ΑΝΕΝ/ΓΗ	ΖΝΧ ΛΕΙΤΟΥΡΓΙΑ ΑΝΕΝΕΡΓΗ	ΖΝΧ ΛΕΙΤΟΥΡΓΙΑ ΕΝΕΡΓΗ	ΖΝΧ ΛΕΙΤΟΥΡΓΙΑ ΑΝΕΝΕΡΓΗ	ΕΓΚΑΤΑΣΤΑΤΗΣ	
—	ΡΥΘΜ.ΔΤ ΑΝΤΙΠ.ΛΕΙΤ.ΗΡ	1 °C	0 °C	6 °C	ΥΠΗΡΕΣΙΑ	
—	ΝΥΚΤ. ΜΕΙΩΣΗ ΗΡ ΕΝΕΡΓΗ / ΝΥΚΤ.ΜΕΙΩΣΗ ΗΡ ΑΝΕΝ/ΓΗ	ΑΠΕΝΕΡΓΟΠ. ΛΕΙΤΟΥΡΓΙΑΣ	ΛΕΙΤΟΥΡΓΙΑ ΕΝΕΡΓΗ	ΑΠΕΝΕΡΓΟΠ. ΛΕΙΤΟΥΡΓΙΑΣ	ΕΓΚΑΤΑΣΤΑΤΗΣ	
—	ΜΕΙΩΜΕΝΗ ΣΥΧΝΟΤΗΤΑ	100 %	50 %	100 %	ΥΠΗΡΕΣΙΑ	
—	ΕΛΑΧΙΣΤΗ ΕΞΩΤ. Τ0C	5 °C	-5 °C	20 °C	ΕΓΚΑΤΑΣΤΑΤΗΣ	
—	ΕΛΑΧΙΣΤΗ ΕΞΩΤ. Τ0C ΖΝΧ	5 °C	-5 °C	20 °C	ΕΓΚΑΤΑΣΤΑΤΗΣ	
—	ΕΛΑΧΙΣΤΗ ΕΞΩΤ. Τ0C ΑΣΦ	-10 °C	-20 °C	10 °C	ΕΓΚΑΤΑΣΤΑΤΗΣ	
—	ΧΡΟΝΟΣ ΕΝΤΑΞΗΣ ΛΕΒ.	30 λεπτά	1 λεπτά	240 λεπτά	ΥΠΗΡΕΣΙΑ	
—	ΧΡΟΝΟΣ ΕΝΤΑΞΗΣ ΗΡ	30 λεπτά	1 λεπτά	240 λεπτά	ΥΠΗΡΕΣΙΑ	
—	ΑΝΑΜΟΝΗ ΛΕΒΗΤΑ	2 λεπτά	1 λεπτά	60 λεπτά	ΥΠΗΡΕΣΙΑ	
—	ΑΝΑΜΟΝΗ ΗΡ	2 λεπτά	1 λεπτά	60 λεπτά	ΥΠΗΡΕΣΙΑ	
—	ΡΥΘΜΙΣΗ Τ0C ΕΝΤΑΞΗΣ	5 °C	0 °C	10 °C	ΥΠΗΡΕΣΙΑ	
—	ΧΡ.ΚΑΘΥΣΤ. ΧΕΙΜ.ΚΑΛΟΚ.	0 ώρες	0 ώρες	24 ώρες	ΥΠΗΡΕΣΙΑ	
—	ΧΡ.ΕΠΙΒ/ΣΗΣ ΣΦΑΛΜΑΤΟΣ	60 δευτερολέπτων	1 δευτερολέπτων	300 δευτερολέπτων	ΥΠΗΡΕΣΙΑ	
—	ΕΝΕΡΓ.ΚΥΚΛΟΦ.ΣΕ ΑΥΤΟ / ΕΝΕΡΓ. ΚΥΚΛΟΦ. ΛΕΙΤ. ΟΝ	ΑΥΤΟΜΑΤΟ	ΟΝ	ΑΥΤΟΜΑΤΟ	ΕΓΚΑΤΑΣΤΑΤΗΣ	
—	ΣΗΜ.ΡΥΘΜΙΣΗΣ ΗΡ ΣΕ ΖΝΧ	60 °C	20 °C	60 °C	ΥΠΗΡΕΣΙΑ	
—	ΟΡΙΟ ΔΤ0C ΖΝΧ	10 °C	0 °C	25 °C	ΥΠΗΡΕΣΙΑ	
—	ΕΝΕΡΓ.ΙΣΤΟΡΙΚ. ΣΦΑΛΜ.				ΥΠΗΡΕΣΙΑ	
—	ΙΣΤΟΡΙΚΟ ΣΦΑΛΜΑΤΩΝ				ΕΓΚΑΤΑΣΤΑΤΗΣ	
—	ΕΝΔΟΔΑΠΕΔΙΑ ΘΕΡΜΑΝΣΗ	ΑΠΕΝΕΡΓΟΠ. ΛΕΙΤΟΥΡΓΙΑΣ	ΑΠΕΝΕΡΓΟΠ. ΛΕΙΤΟΥΡΓΙΑΣ	ΕΝΕΡΓΟΠ. ΛΕΙΤΟΥΡΓΙΑΣ	ΕΓΚΑΤΑΣΤΑΤΗΣ	

4.1 Πρόσβαση στις τεχνικές παραμέτρους

Μέσω του REC10 είναι δυνατή η πρόσβαση, χρησιμοποιώντας το μενού ΤΕΧΝΙΚΟΣ, σε μια σειρά παραμέτρων που μπορούν να προγραμματιστούν για να σας επιτρέψουν να προσαρμόσετε τη λειτουργία του λέβητα:

- επιλέξτε ΜΕΝΟΥ στην κύρια σελίδα του REC10 και πατήστε "ENTER"



- κρατήστε πατημένα ταυτόχρονα τα πλήκτρα "ΕΠΑΝΩ" και "ΚΑΤΩ" για είσοδο στο μενού κωδικών πρόσβασης (περίπου 5 δευτερόλεπτα)



- με τα πλήκτρα "ΕΠΑΝΩ" και "ΚΑΤΩ" επιλέξτε τον κωδικό πρόσβασης για να αποκτήσετε πρόσβαση στο επίπεδο εξουσιοδότησης ΕΓΚΑΤΑΣΤΑΤΗΣ ή ΣΕΡΒΙΣ, ανάλογα με το επίπεδο του δέντρου μενού, στη συνέχεια πιάστε "ENTER"

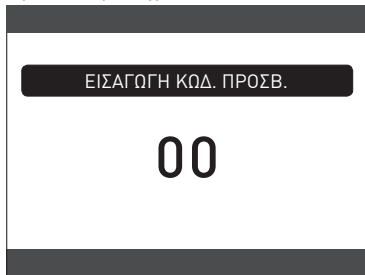

- επιλέξτε ΤΕΧΝΙΚΟΣ με τα πλήκτρα "ΕΠΑΝΩ" και "ΚΑΤΩ" επιβεβαιώνοντας την επιλογή με "ENTER"

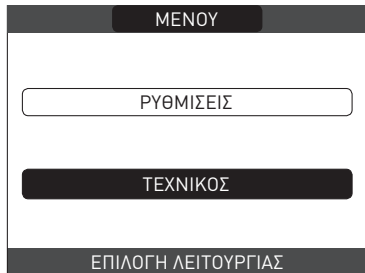

- πρόσβαση στο επιθυμητό μενού και αλλαγή/προβολή της σχετικής παραμέτρου (βλ. "δομή του δένδρου ΜΕΝΟΥ του REC10").

Μπορείτε να επιστρέψετε στην αρχική σελίδα ανά πάσα στιγμή κρατώντας πατημένο το πλήκτρο ΑΚΥΡΩΣΗ για τουλάχιστον 2 δευτερόλεπτα.

5 ΘΕΣΗ ΣΕ ΛΕΙΤΟΥΡΓΙΑ

5.1 Προκαταρκτικοί έλεγχοι

Η πρώτη ανάφλεξη θα πρέπει να εκτελείται από εξειδικευμένο προσωπικό ενός Εξουσιοδοτημένου Κέντρου Τεχνικής Εξυπηρέτησης.

Πριν ενεργοποιήσετε το λέβητα, βεβαιωθείτε ότι:

- τα δεδομένα των δικτύων εφοδιασμού (ηλεκτρισμός, νερό, φυσικό αέριο) αντιστοιχούν στα δεδομένα της ετικέτας
- οι σωλήνες εξαγωγής των καυσαερίων και οι σωλήνες αναρρόφησης αέρα λειτουργούν σωστά
- οι συνθήκες τακτικής συντήρησης είναι εξασφαλισμένες εάν ο λέβητας τοποθετείται μέσα ή ανάμεσα σε έπιπλα
- υπάρχει σφράγιση του συστήματος προσαγωγής καυσίμου
- ο ρυθμός ροής καυσίμου αντιστοιχεί στις τιμές που απαιτούνται από το λέβητα
- το σύστημα παροχής καυσίμου έχει τέτοιο μέγεθος ώστε να υπάρχει σωστή παροχή στον λέβητα και ότι διαθέτει όλες τις συσκευές ασφαλείας και ελέγχου που απαιτούνται από τους ισχύοντες κανονισμούς

- ο κυκλοφορητής περιστρέφεται ελεύθερα επειδή, ιδιαίτερα μετά από μακρές περιόδους αδράνειας, οι εναποθέσεις και/ή τα συντρίμια μπορούν να αποτρέψουν την ελεύθερη περιστροφή.

Ενδεχόμενη απεμπλοκή του άξονα του κυκλοφορητή

- Τοποθετήστε ένα καταβίδι στην οπή (1) του κυκλοφορητή.
- Πατήστε (α) και γυρίστε με το καταβίδι αρ. 2 (b) έως ότου απελευθερωθεί ο άξονας του κινητήρα.

Πραγματοποιήστε αυτήν την ενέργεια με μεγάλη προσοχή ώστε να μην προκληθεί ζημιά στα εξαρτήματα.

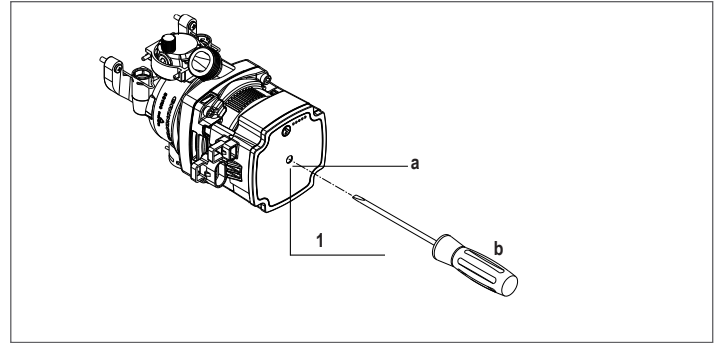

5.2 Προγραμματισμός του λέβητα

- Τοποθετήστε τον κύριο διακόπτη του συστήματος στη θέση «on».

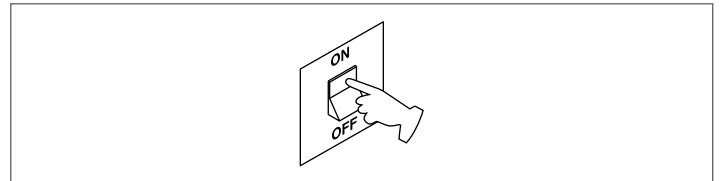

- Εάν είναι απαραίτητο, ρυθμίστε την ΩΡΑ και την ΗΜΕΡΟΜΗΝΙΑ ρυθμίζοντας επίσης τις ΩΡΕΣ, τα ΛΕΠΤΑ, την ΗΜΕΡΑ, το ΜΗΝΑ και το ΕΤΟΣ με τα πλήκτρα "ΕΠΑΝΩ" και "ΚΑΤΩ", επιβεβαιώνοντας την επιλογή.

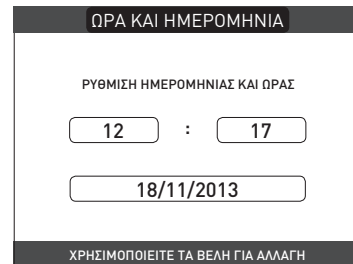

Σημείωση: Μπορείτε να αλλάξετε τις ρυθμίσεις ΩΡΑΣ και ΗΜΕΡΟΜΗΝΙΑΣ, καθώς και τη ΓΛΩΣΣΑ και τη διάρκεια του οπίσθιου φωτισμού, σε δεύτερο χρόνο ανοίγοντας το ΜΕΝΟΥ από την κύρια οθόνη και στη συνέχεια επιλέγοντας ΡΥΘΜΙΣΕΙΣ.



Κάθε φορά που τροφοδοτείται ο λέβητας, διεξάγεται ένας κύκλος αυτόματου εξαερισμού που διαρκεί 4 λεπτά. Για να διακόψετε τον κύκλο εξαερισμού, εκτελέστε τη διαδικασία που περιγράφεται στην ενότητα «Αρχική θέση σε λειτουργία».

- Ρυθμίστε το λέβητα στη θέση OFF  στο REC10, επιλέξτε το μενού ΚΑΤΑΣ και έπειτα το ΛΕΒΗΤΑΣ.

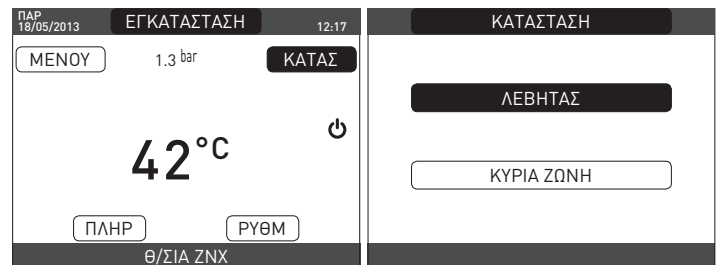

- Μέσω του REC10 είναι δυνατή η πρόσβαση, χρησιμοποιώντας το μενού ΤΕΧΝΙΚΟΣ, σε μια σειρά παραμέτρων που μπορούν να προγραμματιστούν για να σας επιτρέψουν να προσαρμόσετε τη λειτουργία του λέβητα με βάση τον τύπο συστήματος.

- Στη συνέχεια, ρυθμίστε τις παραμέτρους ανάλογα με τους επιθυμητούς τρόπους λειτουργίας.

5.2.1 Διαμόρφωση λέβητα

- Αποκτήστε πρόσβαση στις τεχνικές παραμέτρους όπως αναφέρεται στην ενότητα «Πρόσβαση στις τεχνικές παραμέτρους».
- Επιλέξτε ΠΑΡΑΜΕΤΡΟΙ με τα πλήκτρα «ΕΠΑΝΩ» και «ΚΑΤΩ» και επιβεβαιώστε την επιλογή.

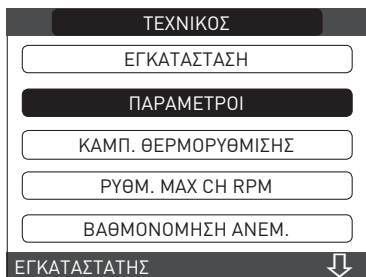

- Επιλέξτε μία από τις επιλογές με τα πλήκτρα «ΕΠΑΝΩ» και «ΚΑΤΩ» και επιβεβαιώστε την επιλογή.

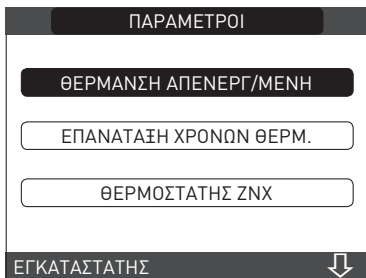

ΘΕΡΜΑΝΣΗ ΑΠΕΝΕΡΓ/ΜΕΝΗ

Αυτή η παράμετρος σας επιτρέπει να αλλάξετε την ΘΕΡΜΑΝΣΗ ΑΠΕΝΕΡΓ/ΜΕΝΗ, αναφορικά με τον χρόνο καθυστέρησης που έχει εισαχθεί για την εκ νέου ανάφλεξη του καυστήρα ενόψει μιας απενεργοποίησης λόγω του ότι επιτεύχθηκε η θερμοκρασία θέρμανσης. Η εργοστασιακή ρύθμιση για αυτή την παράμετρο είναι 3 λεπτά και μπορεί να ρυθμιστεί σε τιμή μεταξύ 0 λεπτών και 20 λεπτών, επιλέγοντας την επιθυμητή με τα πλήκτρα «ΕΠΑΝΩ» και «ΚΑΤΩ» και επιβεβαιώνοντας την επιλογή.

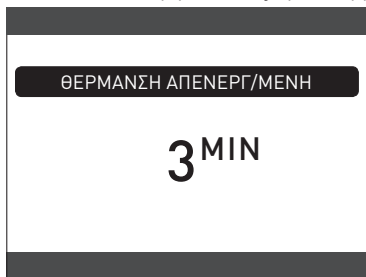

ΕΠΑΝΑΤΑΞΗ ΧΡΟΝΩΝ ΘΕΡΜ.

Αυτή η παράμετρος σας επιτρέπει να επαναφέρετε τον ΧΡΟΝΙΣΜΟ ΜΕΓΙΣΤΗΣ ΕΞΟΔΟΥ ΜΕΙΩΜΕΝΗΣ ΘΕΡΜΑΝΣΗΣ, κατά τη διάρκεια του οποίου η ταχύτητα του ανεμιστήρα περιορίζεται στο 75% της μέγιστης εξόδου θέρμανσης που έχει ρυθμιστεί, καθώς και την ΑΠΕΝΕΡΓΟΠΟΙΗΣΗ ΧΡΟΝΙΣΜΟΥ ΑΝΑΓΚΑΣΤΙΚΗΣ ΘΕΡΜΑΝΣΗΣ. Η εργοστασιακή ρύθμιση για αυτήν την παράμετρο είναι ΛΕΙΤΟΥΡΓΙΑ ΑΝΕΝΕΡΓΗ, επιλέξτε ΛΕΙΤΟΥΡΓΙΑ ΕΝΕΡΓΗ χρησιμοποιώντας τα πλήκτρα «ΕΠΑΝΩ» και «ΚΑΤΩ» και επιβεβαιώστε την απόφαση επαναφοράς των χρονισμών.

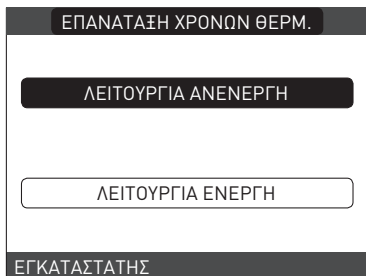

ΘΕΡΜΟΣΤΑΤΕΣ ΖΕΣΤΟΥ ΝΕΡΟΥ ΟΙΚΙΑΚΗΣ ΧΡΗΣΗΣ

Αυτή η παράμετρος σας επιτρέπει να ρυθμίσετε τον τύπο των ΘΕΡΜΟΣΤΑΤΩΝ ΖΕΣΤΟΥ ΝΕΡΟΥ ΟΙΚΙΑΚΗΣ ΧΡΗΣΗΣ. Η εργοστασιακή ρύθμιση για αυτήν την παράμετρο είναι ΣΧΕΤΙΖΟΜΕΝΑ, δηλ. για ζεστό νερό οικιακής χρήσης ο λέβητας απενεργοποιείται στο σημείο αναφοράς +5 °C και επανεκκινείται σε σημείο αναφοράς +4 °C. Για να επιλέξετε τις ΑΠΟΛΥΤΑ τιμές, όπου ο λέβητας για ζεστό νερό οικιακής χρήσης συνεχίζει να σβήνει στους 65 °C και επανεκκινείται στους 63 °C, χρησιμοποιήστε τα πλήκτρα «ΕΠΑΝΩ» και «ΚΑΤΩ».

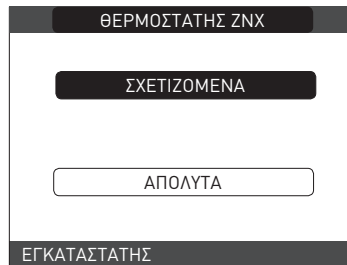

ΠΡΟΘΕΡΜΑΝΣΗ

Ρύθμιση ΠΡΟΘΕΡΜΑΝΣΗΣ= 1 ενεργοποιείται η λειτουργία ζεστού νερού οικιακής χρήσης του λέβητα. Αυτή η λειτουργία διατηρεί το ζεστό νερό χρήσης μέσα στον εναλλάκτη, ώστε να μειώνεται ο χρόνος αναμονής μετά τη ζήτηση ΖΝΧ. Όταν η λειτουργία προθέρμανσης είναι ενεργοποιημένη, το σύμβολο P ανάβει σταθερά στην κορυφή σε σχέση με το εικονίδιο ζεστού νερού. Κατά την έναυση του καυστήρα, έπειτα από αίτημα προθέρμανσης, στην οθόνη εμφανίζεται το σύμβολο P να αναβοσβήνει. Για να απενεργοποιήσετε τη λειτουργία προθέρμανσης, ρυθμίστε την παράμετρο σε ΠΡΟΘΕΡΜΑΝΣΗ = 0, το σύμβολο P σβήνει.

Η λειτουργία δεν είναι ενεργή όταν ο λέβητας είναι απενεργοποιημένος.

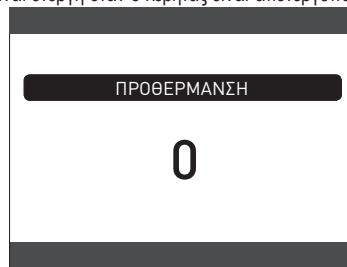

TOUCH & GO

Εάν δεν θέλετε να είναι πάντα ενεργή η ΠΡΟΘΕΡΜΑΝΣΗ και θέλετε το ζεστό νερό να είναι άμεσα έτοιμο, μπορείτε να προθερμάνετε το ζεστό νερό οικιακής χρήσης μόνο λίγα λεπτά πριν το πάρετε.

Ρυθμίστε την παράμετρο σε ΠΡΟΘΕΡΜΑΝΣΗ = 2, για να ενεργοποιήσετε τη λειτουργία Touch&Go. Αυτή η λειτουργία σας επιτρέπει, ανοίγοντας και κλείνοντας τη βάνα, να ξεκινήσετε την άμεση προθέρμανση που προετοιμάζει το ζεστό νερό μόνο για τη συγκεκριμένη λήψη νερού.

DO_AUX1

Αυτή η παράμετρος σας επιτρέπει να ρυθμίσετε τη λειτουργία ενός πρόσθετου ρελέ (μόνο εάν έχει εγκατασταθεί η πλακέτα ρελέ (δεν παρέχεται ως στάνταρ)) για να φέρετε μια φάση (230Vac) σε μια δεύτερη αντλία θέρμανσης (πρόσθετη αντλία) ή μια βαλβίδα ζώνης. Η εργοστασιακή ρύθμιση για αυτήν την παράμετρο είναι 0 και μπορεί να οριστεί στο εύρος 0-2 με την ακόλουθη σημασία:

Οι ακίδες 1 και 2 του X21	Απών	Μπερδεμένος
DO_AUX1 = 0	πρόσθετη διαχείριση της αντλίας	διαχείριση βαλβίδων ζώνης
DO_AUX1 = 1	διαχείριση βαλβίδων ζώνης	διαχείριση βαλβίδων ζώνης
DO_AUX1 = 2	πρόσθετη διαχείριση της αντλίας	πρόσθετη διαχείριση της αντλίας

DHW DELAY

Αυτή η παράμετρος σας επιτρέπει να ρυθμίσετε την καθυστερημένη εκκίνηση του λέβητα σε λειτουργία ζεστού νερού οικιακής χρήσης. Η εργοστασιακή ρύθμιση για αυτήν την παράμετρο είναι 0 και μπορεί να ρυθμιστεί εντός του εύρους 0 - 60 δευτερόλεπτα.

5.2.2 Διαμόρφωση της ζώνης

Μπορείτε να προσαρμόσετε τη διαχείριση της ζώνης θέρμανσης με πρόσβαση στο μενού ΔΙΑΧΕΙΡΙΣΗ ΖΩΝΩΝ.

- Αποκτήστε πρόσβαση στις τεχνικές παραμέτρους όπως αναφέρεται στην ενότητα «Πρόσβαση στις τεχνικές παραμέτρους».
- Στη συνέχεια επιλέξτε ΕΓΚΑΤΑΣΤΑΣΗ, ΔΙΑΧΕΙΡΙΣΗ ΖΩΝΩΝ και ΤΡΟΠΟΠΟΙΗΣΗ ΖΩΝΗΣ με τα πλήκτρα «ΕΠΑΝΩ» και «ΚΑΤΩ» και επιβεβαιώστε την επιλογή.

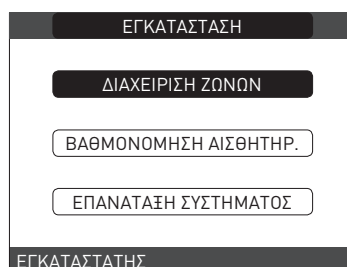
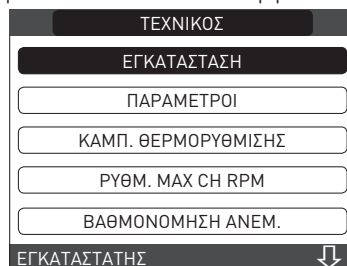

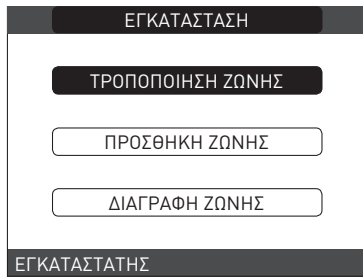

- Επιλέξτε την επιθυμητή ζώνη θέρμανσης και στη συνέχεια επιλέξτε από τις εμφανιζόμενες επιλογές με τα πλήκτρα "ΕΠΑΝΩ" και "ΚΑΤΩ" επιβεβαιώνοντας την επιλογή:

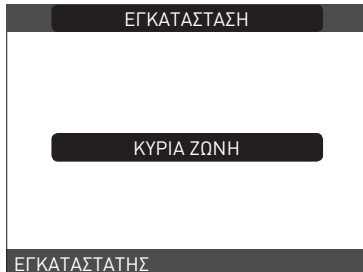

- ΤΥΠΟΣ ΕΝΕΡΓΟΠΟΙΗΣΗΣ

Ορίστε την εν λόγω παράμετρο σε ITRF05/AKM (προεπιλεγμένη τιμή)

- ΤΥΠΟΣ ΑΙΤΗΜΑΤΟΣ ΘΕΡΜΟΤΗΤΑΣ

Αυτή η παράμετρος σας επιτρέπει να καθορίσετε τον τύπο του αιτήματος θερμότητας, μπορείτε να επιλέξετε από τα παρακάτω:

ΘΕΡΜΟΣΤΑΤΗΣ (εργοστασιακή ρύθμιση): το αίτημα θερμότητας παράγεται με έναν θερμοστάτη ON/OFF

REC10 MASTER: το αίτημα θερμότητας στο λέβητα παράγεται από το REC10 MASTER που αναλαμβάνει τη λειτουργία ΔΙΕΠΑΦΗΣ ΜΗΧΑΝΗΜΑΤΟΣ

- ΤΥΠΟΣ ΖΩΝΗΣ

Αυτή η παράμετρος σας επιτρέπει να καθορίσετε τον τύπο της ζώνης που πρόκειται να θερμανθεί, μπορείτε να κάνετε μία από τις ακόλουθες επιλογές:

ΥΨΗΛΗ ΘΕΡΜΟΚΡΑΣΙΑ (εργοστασιακή ρύθμιση)
ΧΑΜΗΛΗ ΘΕΡΜΟΚΡΑΣΙΑ

- ΕΛΑΧ. ΘΕΡΜΟΤΗΤΑ ΡΥΘΜΙΣΗΣ

Αυτή η παράμετρος σας επιτρέπει να καθορίσετε το ελάχιστο επιθυμητό σημείο αναφοράς θέρμανσης (εύρος 20 °C - 80,5 °C, προεπιλογή 20 °C για συστήματα υψηλής θερμοκρασίας - εύρος 20 °C - 45 °C, προεπιλογή 20 °C για συστήματα χαμηλής θερμοκρασίας)

- ΜΕΓ. ΘΕΡΜΑΝΣΗ ΡΥΘΜΙΣΗΣ

Αυτή η παράμετρος σας επιτρέπει να ορίσετε το μέγιστο επιθυμητό σημείο αναφοράς θέρμανσης (εύρος 20°C - 80,5°C, προεπιλογή 80,5°C για συστήματα υψηλής θερμοκρασίας - εύρος 20°C - 45°C, προεπιλογή 45°C για συστήματα χαμηλής θερμοκρασίας)

- ΑΛΛΑΓΗ ΟΝΟΜΑΤΟΣ

Αυτή η παράμετρος σας επιτρέπει να δώσετε ένα συγκεκριμένο όνομα στη ζώνη θέρμανσης

- POR

Αυτή η παράμετρος σας επιτρέπει να ενεργοποιήσετε τον χρονικό προγραμματισμό κεντρικής θέρμανσης για τη συγκεκριμένη ζώνη εάν το αίτημα θερμότητας πραγματοποιείται με θερμοστάτη δωματίου.

Ο χρονικός προγραμματισμός δεν είναι ενεργοποιημένος = 0

Όταν η επαφή του θερμοστάτη χώρου κλείνει, το αίτημα θερμότητας ικανοποιείται πάντα χωρίς περιορισμό της χρονικής ζώνης.

Ο χρονικός προγραμματισμός είναι ενεργοποιημένος = 1

Όταν η επαφή του θερμοστάτη χώρου κλείνει, το αίτημα θερμότητας ενεργοποιείται σύμφωνα με τον προγραμματισμό.

Σημείωση: Σε αυτή την περίπτωση, βεβαιωθείτε ότι ο τρόπος λειτουργίας της ζώνης έχει ρυθμιστεί σε ΑΥΤΟΜΑΤΟ στο μενού ΚΑΤΑΣ.

5.2.3 Λειτουργία προγραμματισμού χρονικής ζώνης (θερμοστάτης χώρου)

Κάθε φορά που η διαχείριση του συστήματος θέρμανσης γίνεται από έναν θερμοστάτη χώρου και επομένως χωρίς χρονικό προγραμματισμό, παρέχεται η δυνατότητα σύνδεσης των αιτημάτων θερμότητας που προέρχονται από τη συσκευή σε προγραμματιζόμενες χρονικές ζώνες, ρυθμίζοντας την παράμετρο POR = 1 (βλέπε ενότητα «Ρύθμιση της ζώνης»), σε άλλες περιπτώσεις είναι πάντα ενεργοποιημένη.

Για να αποκτήσετε πρόσβαση σε αυτήν τη λειτουργία:

- επιλέξτε ΜΕΝΟΥ στην κύρια σελίδα του REC10 και πατήστε «ENTER»



- Επιλέξτε **ΠΡΟΓΡΑΜΜΑΤΙΣΜΟΣ ΩΡΑΣ** με τα πλήκτρα «ΕΠΑΝΩ» και «ΚΑΤΩ» και επιβεβαιώστε την επιλογή

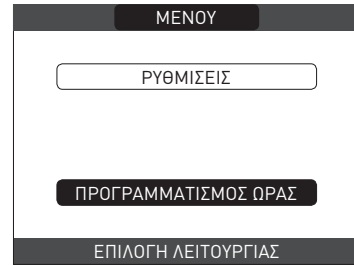

Από αυτό το μενού παρέχεται πρόσβαση στην οθόνη και στη ρύθμιση του χρονικού προγραμματισμού για τις λειτουργίες θέρμανσης της ζώνης αντί για το μπόιλερ ζεστού νερού οικιακής χρήσης. Για κάθε ημέρα της εβδομάδας είναι δυνατή η δημιουργία έως 4 ζωνών, που χαρακτηρίζονται από χρόνο έναρξης και χρόνο λήξης.

Σημείωση: Για περισσότερες λεπτομέρειες σχετικά με τη χρήση του χρονικού προγραμματισμού, ανατρέξτε στο ΕΓΧΕΙΡΙΔΙΟ ΧΡΗΣΤΗ του REC10.



5.2.4 Διαμόρφωση θερμορύθμισης

Η θερμορύθμιση λειτουργεί μόνο με τον αισθητήρα εξωτερικής θερμοκρασίας συνδεδεμένο και ενεργό μόνο για τη λειτουργία ΘΕΡΜΑΝΣΗΣ. επομένως, μόλις εγκατασταθεί, συνδέστε τον αισθητήρα εξωτερικής θερμοκρασίας στις συγκεκριμένες συνδέσεις της πλακέτας ακροδεκτών του λέβητα.

Με τον τρόπο αυτό, έχετε ενεργοποιήσει τη δυνατότητα ΘΕΡΜΟΡΥΘΜΙΣΗΣ.

Η θερμοκρασία που μετράται από τον αισθητήρα εξωτερικής θερμοκρασίας εμφανίζεται στην αρχική σελίδα στην επάνω δεξιά πλευρά, εναλλασσόμενη με την οθόνη της ώρας.

Όταν είναι ενεργοποιημένη η θερμορύθμιση (υπάρχει αισθητήρας εξωτερικής θερμοκρασίας), ο αλγόριθμος για τον αυτόματο υπολογισμό της επιθυμητής τιμής αναφοράς εξόδου εξαρτάται από τον τύπο του αιτήματος θερμότητας.

Σε κάθε περίπτωση, ο αλγόριθμος θερμορύθμισης δεν θα χρησιμοποιήσει απευθείας την εξωτερική θερμοκρασία, αλλά μάλλον μια υπολογισμένη εξωτερική θερμοκρασία που λαμβάνει υπόψη τη μόνωση του κτιρίου: σε κτίρια που είναι καλά μονωμένα, οι εξωτερικές μεταβολές θερμοκρασίας θα έχουν μικρότερο αντίκτυπο από εκείνες που είναι ελάχιστα μονωμένες συγκριτικά.

Η ενεργοποίηση της ΘΕΡΜΟΡΥΘΜΙΣΗΣ γίνεται με τον ακόλουθο τρόπο:

- Αποκτήστε πρόσβαση στις τεχνικές παραμέτρους όπως αναφέρεται στην ενότητα «Πρόσβαση στις τεχνικές παραμέτρους».

- Επιλέξτε ΚΑΜΠ. ΘΕΡΜΟΡΥΘΜΙΣΗΣ με τα πλήκτρα «ΕΠΑΝΩ» και «ΚΑΤΩ» επιβεβαιώνοντας την επιλογή.

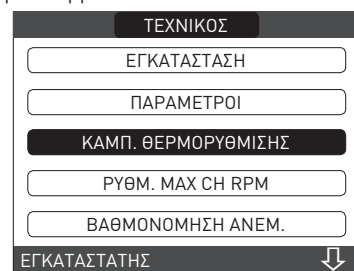

Χρησιμοποιώντας το REC10 μπορείτε να ορίσετε την τιμή των ακόλουθων παραμέτρων:

ΤΥΠΟΣ ΚΤΙΡΙΟΥ

Είναι μια ένδειξη της συχνότητας με την οποία ενημερώνεται η τιμή της υπολογισμένης εξωτερικής θερμοκρασίας για τη θερμορύθμιση, μια χαμηλή τιμή θα χρησιμοποιηθεί για κτίρια που έχουν μικρή μόνωση.

Εύρος ρύθμισης: [5 λεπτά - 20 λεπτά]

Εργοστασιακή ρύθμιση: [5 λεπτά]

ΑΠΟΤΕΛΕΣΜΑΤΙΚΟΤΗΤΑ ΕΞΩΤΕΡΙΚΟΥ ΑΙΣΘΗΤΗΡΑ

Είναι μια ένδειξη της ταχύτητας με την οποία οι μεταβολές της εξωτερικής θερμοκρασίας επηρεάζουν την υπολογισμένη τιμή εξωτερικής θερμοκρασίας για τη θερμορύθμιση, οι χαμηλές τιμές υποδεικνύουν υψηλές ταχύτητες.

Εύρος ρύθμισης: [0 - 255]

Εργοστασιακή ρύθμιση: [20]

Σε αυτό το σημείο, για να αλλάξετε την τιμή των προηγούμενων παραμέτρων, προχωρήστε όπως περιγράφεται παρακάτω:

- Αποκτήστε πρόσβαση στις τεχνικές παραμέτρους όπως αναφέρεται στην ενότητα «Πρόσβαση στις τεχνικές παραμέτρους».

- επιλέξτε διαδοχικά ΚΑΜΠ. ΘΕΡΜΟΡΥΘΜΙΣΗΣ και ΤΥΠΟΣ ΚΤΙΡΙΟΥ αντί για ΑΠΟΤΕΛΕΣΜΑΤΙΚΟΤΗΤΑ ΕΞΩΤΕΡΙΚΟΥ ΑΙΣΘΗΤΗΡΑ με τα πλήκτρα "ΕΠΑΝΩ" και "ΚΑΤΩ" και επιβεβαιώστε την επιλογή

- ρυθμίστε την επιθυμητή τιμή με τα πλήκτρα «ΕΠΑΝΩ» και «ΚΑΤΩ» και επιβεβαιώστε την επιλογή.

Σημείωση: Η τιμή της υπολογισμένης εξωτερικής θερμοκρασίας που χρησιμοποιείται από τον αλγόριθμο θερμορύθμισης εμφανίζεται στο μενού ΠΛΗΡ κάτω από το T EXT FOR THERMOREG.

ΑΙΤΗΜΑ ΑΠΟ ΘΕΡΜΟΣΤΑΤΗ ΧΩΡΟΥ Ή ΡΟΡ (Χρονικός προγραμματισμός θέρμανσης)

Σε αυτή την περίπτωση το σημείο αναφοράς της εξόδου εξαρτάται από την εξωτερική θερμοκρασία για τη λήψη θερμοκρασίας περιβάλλοντος αναφοράς 20 °C.

Υπάρχουν 2 παράμετροι που ανταγωνίζονται για τον υπολογισμό της επιθυμητής τιμής αναφοράς εξόδου:

- κλίση της καμπύλης αντιστάθμισης (KT)
- μετατόπιση στην θερμοκρασία περιβάλλοντος αναφοράς.

ΕΠΙΛΟΓΗ ΤΗΣ ΚΑΜΠΥΛΗΣ ΑΝΤΙΣΤΑΘΜΙΣΗΣ - (Εικ. 20)

Η καμπύλη αντιστάθμισης της θέρμανσης φροντίζει να διατηρεί τη θεωρητική θερμοκρασία 20 °C σε χώρους με εξωτερικές θερμοκρασίες μεταξύ +20 °C και -20 °C. Η επιλογή της καμπύλης εξαρτάται από την προβλεπόμενη ελάχιστη εξωτερική θερμοκρασία (και κατά συνέπεια από τη γεωγραφική θέση) και από την προβλεπόμενη θερμοκρασία παροχής (και κατά συνέπεια από τον τύπο του συστήματος). Υπολογίζεται με προσοχή από τον τεχνικό εγκατάστασης, σύμφωνα με τον παρακάτω τύπο:

$$KT = \text{Προβλεπόμενη θερμοκρασία εξόδου} - T\text{shift}$$

$$20 - \text{Ελάχ. εξωτερική θερμοκρασία σχεδίασης}$$

Tshift = 30 °C τυπικές εγκαταστάσεις
25 °C επιδαπέδιες εγκαταστάσεις

Αν από τον υπολογισμό προκύπτει μια τιμή ανάμεσα σε δύο καμπύλες, συνιστάται να επιλέξετε την καμπύλη αντιστάθμισης που πλησιάζει περισσότερο στην τιμή υπολογισμού.

Παράδειγμα: Αν η τιμή υπολογισμού είναι 1,3, βρίσκεται ανάμεσα στην καμπύλη 1 και την καμπύλη 1,5. Σε αυτήν την περίπτωση, επιλέξτε την πλησιέστερη καμπύλη, δηλαδή 1,5.

Οι τιμές KT που μπορούν να ρυθμιστούν είναι οι ακόλουθες:

Τυπική εγκατάσταση: 1.0-3.0

σύστημα δαπέδου 0,2-0,8.

Χρησιμοποιώντας το REC10 μπορείτε να ρυθμίσετε την επιλεγμένη καμπύλη θερμορύθμισης:

- Αποκτήστε πρόσβαση στις τεχνικές παραμέτρους όπως αναφέρεται στην ενότητα «Πρόσβαση στις τεχνικές παραμέτρους».
- Επιλέξτε διαδοχικά ΘΕΡΜΟΡΥΘΜΙΣΗ ΚΑΙ ΚΛΙΜΑΤΙΚΕΣ ΚΑΜΠΥΛΕΣ με τα πλήκτρα "ΕΠΑΝΩ" και "ΚΑΤΩ" και επιβεβαιώστε την επιλογή
- Επιλέξτε την επιθυμητή ζώνη θέρμανσης με τα πλήκτρα "ΕΠΑΝΩ" και "ΚΑΤΩ" και επιβεβαιώστε την επιλογή
- ρυθμίστε την επιθυμητή κλιματική καμπύλη με τα πλήκτρα «ΕΠΑΝΩ» και «ΚΑΤΩ» και επιβεβαιώστε την επιλογή.

OFFSET ΣΤΗ ΘΕΡΜΟΚΡΑΣΙΑ ΑΝΑΦΟΡΑΣ ΠΕΡΙΒΑΛΛΟΝΤΟΣ - (Εικ. 20)

Σε κάθε περίπτωση, ο χρήστης μπορεί να τροποποιήσει έμμεσα την τιμή του σημείου αναφοράς ΘΕΡΜΑΝΣΗΣ εισάγοντας μια μετατόπιση στη θερμοκρασία αναφοράς που μπορεί να ποικίλει εντός της περιοχής -5- + 5 (offset 0 = 20 °C).

ΝΥΧΤΕΡΙΝΗ ΑΝΤΙΣΤΑΘΜΙΣΗ - (Εικ. 20)

Κάθε φορά που ένας προγραμματιζόμενος χρονοδιακόπτης συνδέεται στην είσοδο του ΘΕΡΜΟΣΤΑΤΗ ΧΩΡΟΥ, από τη λειτουργία ΤΕΧΝΙΚΑΙΘΕΡΜΟΡΥΘΜΙΣΗ ΚΛΙΜΑΤΙΚΕΣ ΚΑΜΠΥΛΕΣ/ΚΥΡΙΑ μπορεί να ενεργοποιηθεί η ΝΥΧΤΕΡΙΝΗ ΑΝΤΙΣΤΑΘΜΙΣΗ.

Σε αυτή την περίπτωση, όταν η ΕΠΑΦΗ είναι ΚΛΕΙΣΤΗ, το αίτημα θερμότητας γίνεται από τον αισθητήρα ροής, με βάση την εξωτερική θερμοκρασία, για να επιτευχθεί ονομαστική θερμοκρασία περιβάλλοντος στο επίπεδο ΗΜΕΡΑ (20 °C).

Το άνοιγμα της επαφής δεν προκαλεί απενεργοποίηση, αλλά μια μείωση (παράλληλη μετατόπιση) της κλιματικής καμπύλης σε επίπεδο ΝΥΧΤΑΣ (16 °C).

Επίσης σε αυτή την περίπτωση, ο χρήστης μπορεί να τροποποιήσει έμμεσα την τιμή του σημείου αναφοράς της ΘΕΡΜΟΤΗΤΑΣ, εισάγοντας εκ νέου μία μετατόπιση στη θερμοκρασία αναφοράς ΗΜΕΡΑΣ (20 °C) και όχι στη ΝΥΧΤΑ (16 °C) που μπορεί να κυμαίνεται μεταξύ [-5 - + 5].

5.3 Πρώτη θέση σε λειτουργία

- Τοποθετήστε τον κύριο διακόπτη του συστήματος στη θέση «on».
- Ανοίξτε τη βάνα αερίου για να επιτρέψετε τη ροή του καυσίμου.

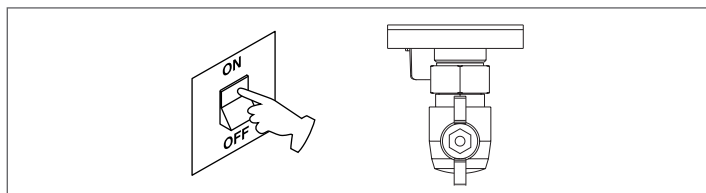

- Ρυθμίστε τον θερμοστάτη χώρου στην επιθυμητή θερμοκρασία (~20 °C) ή, εάν το σύστημα είναι εξοπλισμένο με χρονοθερμοστάτη ή προγραμματιζόμενο χρονοδιακόπτη ή REC10 προσαρμοσμένο ως ρυθμιστή περιβάλλοντος, βεβαιωθείτε ότι ο θερμοστάτης ή ο χρονοδιακόπτης είναι «ενεργός» και έχει ρυθμιστεί σωστά (~20 °C)

- Στη συνέχεια ρυθμίστε το λέβητα για ΧΕΙΜΩΝΑ επιλέγοντας το μενού κατάσταση στο REC10 και στη συνέχεια το ΛΕΒΗΤΑΣ, ανάλογα με την εποχή και τον τύπο της λειτουργίας που επιλέξατε.

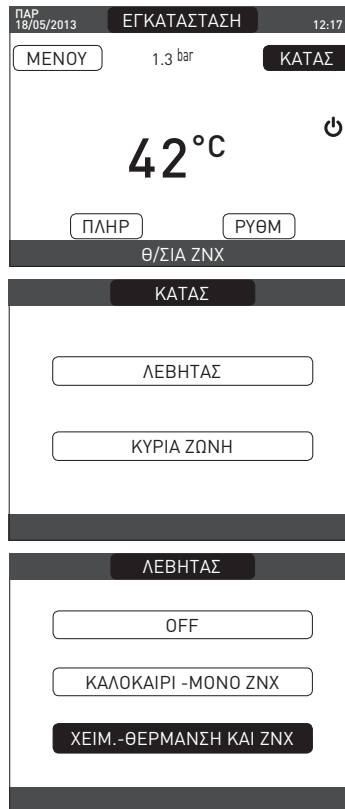

- Όταν υπάρχει ζήτηση θερμότητας και ο λέβητας αναφλέγεται, στην οθόνη εμφανίζεται το εικονίδιο Ο λέβητας θα ξεκινήσει και θα συνεχίσει να λειτουργεί μέχρι να φτάσει στις καθορισμένες θερμοκρασίες, στη συνέχεια επιστρέφει στην κατάσταση αναμονής.

Κύκλος εξαερισμού

Κάθε φορά που ενεργοποιείται ο λέβητας, διεξάγεται ένας κύκλος αυτόματου εξαερισμού που διαρκεί 4 λεπτά. Όταν ο κύκλος εξαερισμού βρίσκεται σε εξέλιξη, όλα τα αιτήματα θέρμανσης αναστέλλονται, εκτός από το ζεστό νερό οικιακής χρήσης όταν ο λέβητας δεν είναι ρυθμισμένος σε OFF και εμφανίζεται ένα κυλιόμενο μήνυμα στο κάτω μέρος της σελίδας στην κύρια σελίδα του REC10.

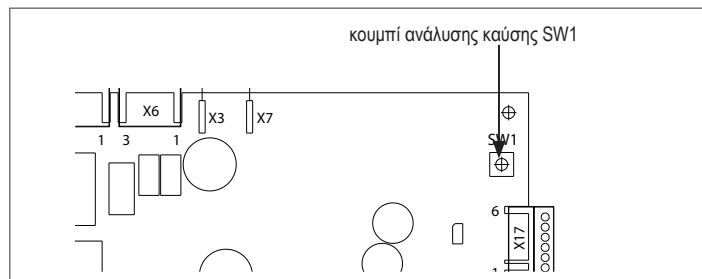

- Ο κύκλος εξαερισμού μπορεί να διακοπεί εκ των προτέρων αφαιρώντας το καπάκι από τον πίνακα οργάνων και πιέζοντας το κουμπί ανάλυσης καύσης SW1 ή διαφορετικά από το μενού ΤΕΧΝΙΚΟΣ του REC10 με τον ακόλουθο τρόπο:

- Αποκτήστε πρόσβαση στις τεχνικές παραμέτρους όπως αναφέρεται στην ενότητα «Πρόσβαση στις τεχνικές παραμέτρους»
- Επιλέξτε ΚΥΚΛΟΣ ΕΞΑΕΡΩΣΗΣ με τα πλήκτρα «ΕΠΑΝΩ» και «ΚΑΤΩ» και επιβεβαιώστε την επιλογή

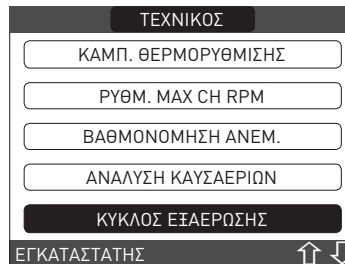

- Επιλέξτε ΔΙΑΚΟΠΗ ΛΕΙΤΟΥΡΓΙΑΣ με τα πλήκτρα «ΕΠΑΝΩ» και «ΚΑΤΩ» και επιβεβαιώστε την επιλογή.

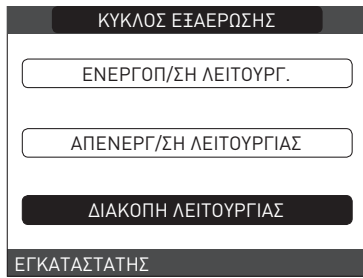

Το REC10 θα εμφανίσει για λίγο ένα μήνυμα αναμονής και στη συνέχεια θα μεταφερθεί αυτόματα στην κύρια οθόνη.

Ο κύκλος εξαερισμού μπορεί επίσης να διακοπεί, εάν ο λέβητας δεν είναι ρυθμισμένος στο OFF, από ένα αίτημα ζεστού νερού οικιακής χρήσης.



ΚΑΛΟΚΑΙΡΙ : επιλέγοντας τον τρόπο λειτουργίας ΚΑΛΟΚΑΙΡΙ στο μενού ΚΑΤΑΣ και στη συνέχεια το ΛΕΒΗΤΑΣ, ενεργοποιείται η συμβατική λειτουργία μόνο ζεστού νερού οικιακής χρήσης. Το REC10 συνήθως εμφανίζει τη θερμοκρασία του ζεστού νερού οικιακής χρήσης που παρέχεται από το λέβητα.

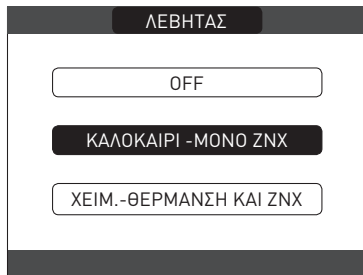

ΧΕΙΜΩΝΑΣ / : επιλέξτε το ΧΕΙΜΩΝΑΣ στο μενού ΚΑΤΑΣ και στη συνέχεια το ΛΕΒΗΤΑΣ, ενεργοποιούνται οι λειτουργίες θέρμανσης και ζεστού νερού χρήσης. Το REC10 συνήθως εμφανίζει κανονικά τη θερμοκρασία ζεστού νερού οικιακής χρήσης, εκτός εάν υπάρχει αίτημα θέρμανσης σε εξέλιξη, οπότε εμφανίζεται η θερμοκρασία εξόδου του λέβητα.

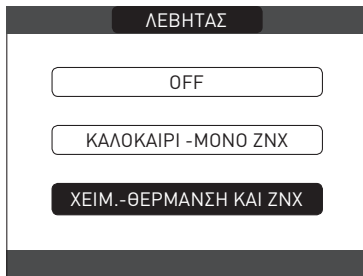

5.4 Ρύθμιση της θερμοκρασίας του νερού θέρμανσης χωρίς σύνδεση αισθητήρα εξωτερικής θερμοκρασίας

Όταν δεν υπάρχει αισθητήρας εξωτερικής θερμοκρασίας, ο λέβητας λειτουργεί σε σταθερό σημείο, η τιμή αναφοράς ΘΕΡΜΑΝΣΗΣ σε αυτή την περίπτωση μπορεί να ρυθμιστεί επιλέγοντας ΡΥΘΜ στη κύρια οθόνη του REC10 και επιλέγοντας την επιθυμητή τιμή στην περιοχή [40 °C - 80,5 °C] για συστήματα υψηλής θερμοκρασίας και [20 °C - 45 °C] για συστήματα χαμηλής θερμοκρασίας.



5.5 Ρύθμιση της θερμοκρασίας του νερού θέρμανσης με σύνδεση αισθητήρα εξωτερικής θερμοκρασίας

Όταν έχει εγκατασταθεί ένας εξωτερικός αισθητήρας, η τιμή της θερμοκρασίας εξόδου επιλέγεται αυτόματα από το σύστημα, που προνοεί για την ταχεία προσαρμογή της θερμοκρασίας του χώρου ανάλογα με τις μεταβολές της εξωτερικής θερμοκρασίας. Εάν θέλετε να αλλάξετε τη θερμοκρασία, ανεβάζοντας ή χαμηλώνοντας την σε σχέση με αυτό που υπολογίζεται αυτόματα από την ηλεκτρονική πλακέτα, μπορείτε να αλλάξετε την τιμή αναφοράς ΘΕΡΜΑΝΣΗΣ επιλέγοντας ΡΥΘΜ στην κύρια οθόνη του REC10 και επιλέγοντας εντός της περιοχής (-5 - +5) το επιθυμητό επίπεδο άνεσης (βλέπε ενότητα «Διαμόρφωση Θερμορύθμισης»).

Σημείωση: όταν υπάρχει συνδεδεμένος αισθητήρας εξωτερικής θερμοκρασίας, είναι ακόμα δυνατό ο λέβητας να λειτουργήσει σε σταθερό σημείο ρυθμίζοντας τις τιμές MIN SP HEAT και MAX SP HEAT στην επιθυμητή τιμή ΘΕΡΜΑΝΣΗΣ.

5.6 Ρύθμιση της θερμοκρασίας ζεστού νερού οικιακής χρήσης

Για να ρυθμίσετε τη θερμοκρασία ζεστού νερού οικιακής χρήσης (λουτρό, ντους, κουζίνα κ.λπ.), ρυθμίστε την επιθυμητή τιμή ΖΕΣΤΟΥ ΝΕΡΟΥ ΟΙΚΙΑΚΗΣ ΧΡΗΣΗΣ επιλέγοντας ΡΥΘΜ στην κύρια οθόνη του REC10 και επιλέγοντας την επιθυμητή τιμή στην περιοχή [37,5 °C - 60 °C].



5.7 Λειτουργία «προθέρμανσης»

Μπορείτε να έχετε πρόσβαση στη λειτουργία ΠΡΟΘΕΡΜΑΝΣΗΣ επιλέγοντας ΡΥΘΜ στη κύρια οθόνη του REC10. Ρύθμιση ΠΡΟΘΕΡΜΑΝΣΗΣ= 1 ενεργοποιείται η λειτουργία ζεστού νερού οικιακής χρήσης του λέβητα. Αυτή η λειτουργία διατηρεί το ζεστό νερό χρήσης μέσα στον εναλλάκτη, ώστε να μειώνεται ο χρόνος αναμονής μετά τη ζήτηση ΖΝΧ. Όταν η λειτουργία προθέρμανσης είναι ενεργοποιημένη, το σύμβολο P ανάβει σταθερά σε σχέση με το εικονίδιο ζεστού νερού. Κατά την έναυση του καυστήρα, έπειτα από αίτημα προθέρμανσης, στην οθόνη εμφανίζεται το σύμβολο P να αναβοσβήνει.

Ωστόσο, ο ορισμός της παραμέτρου ΠΡΟΘΕΡΜΑΝΣΗ = 2 ενεργοποιεί τη λειτουργία Touch&Go, ο λέβητας εκτελεί, μόνο εάν είναι απαραίτητο, μόνο έναν κύκλο προθέρμανσης μετά από κάθε λήψη ζεστού νερού οικιακής χρήσης. Για να απενεργοποιήσετε τη λειτουργία προθέρμανσης, ρυθμίστε την παράμετρο σε ΠΡΟΘΕΡΜΑΝΣΗ = 0, το σύμβολο P σβήνει. Η λειτουργία δεν είναι ενεργή όταν ο λέβητας είναι απενεργοποιημένος.



5.8 Εκκίνηση του λέβητα

Εάν υπάρχει θερμοστάτης χώρου ή χρονοδιακόπτης προγραμματισμού ή το REC10 MASTER έχει οριστεί ως ρυθμιστής χώρου, είναι απαραίτητο να είναι ενεργοποιημένα και να έχουν ρυθμιστεί σε θερμοκρασία υψηλότερη από τη θερμοκρασία περιβάλλοντος, έτσι ώστε ο λέβητας να ανάψει. Ο λέβητας θα βρίσκεται σε κατάσταση αναμονής έως ότου, έπειτα από ένα αίτημα θερμότητας, ανάψει ο καυστήρας. Η οθόνη εμφανίζει το για να επισημάνει την παρουσία φλόγας.



Ο λέβητας θα λειτουργεί μέχρι να επιτευχθεί η επιλεγμένη θερμοκρασία, στη συνέχεια θα βρίσκεται σε κατάσταση «αναμονής» διατηρώντας και πάλι την ένδειξη της θερμοκρασίας εξόδου.

Σε περίπτωση που διαπιστωθούν ελαττώματα στην ενεργοποίηση ή τη λειτουργία, ο λέβητας θα πραγματοποιήσει μια "ΠΛΥΣΗ ΑΣΦΑΛΕΙΑΣ": το τρίγωνο που επισημάνει βλάβη θα αναβοσβήνει στο REC10. Για να αναγνωρίσετε τους κωδικούς σφαλμάτων και να επαναφέρετε τη συσκευή, ανατρέξτε στην ενότητα «Σήματα και βλάβες».

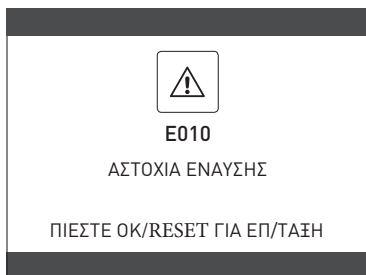

5.9 Λειτουργία επαναφοράς

Σε περίπτωση εμπλοκής, μπορείτε να επιχειρήσετε να επαναφέρετε τις κανονικές λειτουργίες πιέζοντας το πλήκτρο "ENTER" στο REC10 όταν εμφανιστεί το μήνυμα βλάβης για να επαναφέρετε τον τρέχοντα συναγερμό.

Αν με τις προσπάθειες αποδέσμευσης δεν επανεκκινηθεί ο λέβητας, επικοινωνήστε με το Τοπικό Κέντρο Τεχνικής Εξυπηρέτησης.

5.10 Λειτουργία θερμαντήρα δαπέδου

Για ένα σύστημα χαμηλής θερμοκρασίας ο λέβητας διαθέτει λειτουργία «θερμαντήρα δαπέδου» η οποία μπορεί να ενεργοποιηθεί με τον ακόλουθο τρόπο:

- ρυθμίστε το λέβητα στη θέση OFF



- αποκτήστε πρόσβαση στις τεχνικές παραμέτρους όπως αναφέρεται στην ενότητα «Πρόσβαση στις τεχνικές παραμέτρους».
- επιλέξτε ΘΕΡΜΑΝΤΗΡΑΣ ΔΑΠΕΔΟΥ με τα πλήκτρα «ΕΠΑΝΩ» και «ΚΑΤΩ» επιβεβαιώνοντας την επιλογή (Σημείωση: Ο ΘΕΡΜΑΝΤΗΡΑΣ ΔΑΠΕΔΟΥ δεν είναι διαθέσιμος αν ο λέβητας δεν είναι απενεργοποιημένος)

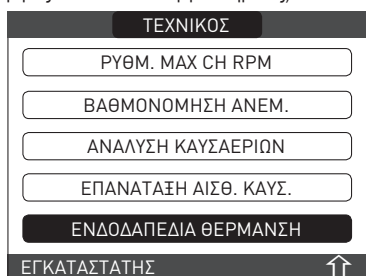

Επιλέξτε ΕΝΑΡΞΗ ΛΕΙΤΟΥΡΓΙΑΣ με τα πλήκτρα «ΕΠΑΝΩ» και «ΚΑΤΩ» και επιβεβαιώστε την επιλογή για να ενεργοποιηθεί

- επιλέξτε ΔΙΑΚΟΠΗ ΛΕΙΤΟΥΡΓΙΑΣ με τα πλήκτρα «ΕΠΑΝΩ» και «ΚΑΤΩ» και επιβεβαιώστε την επιλογή για να την απενεργοποιήσετε.

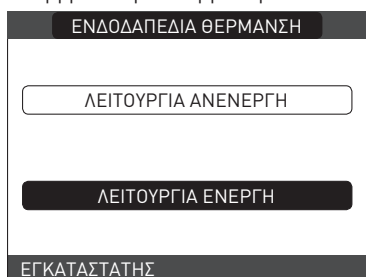

Η λειτουργία θέρμανσης δαπέδων, όταν είναι ενεργή, επισημαίνεται στην κύρια οθόνη με το κυλιόμενο μήνυμα στο κάτω μέρος της σελίδας ΛΕΙΤΟΥΡΓΙΑ ΘΕΡΜΑΝΤΗΡΑ ΔΑΠΕΔΟΥ ΣΕ ΕΞΕΛΙΞΗ - ΘΕΡΜΟΚΡΑΣΙΑ ΠΑΡΟΧΗΣ.

Η λειτουργία «θερμαντήρα δαπέδου» διαρκεί 168 ώρες (7 ημέρες) κατά τη διάρκεια των οποίων, στις ζώνες που διαμορφώνονται ως χαμηλή θερμοκρασία, προσομοιώνεται ένα αίτημα θέρμανσης με μια αρχική έξοδο ζώνης των 20 °C, στη συνέχεια αυξάνεται σύμφωνα με τον πλαινό πίνακα.

Για πρόσβαση στο μενού ΠΛΗΡ από την κύρια σελίδα του REC10, μπορείτε να εμφανίσετε την τιμή ΧΡΟΝΙΚΗ ΛΕΙΤΟΥΡΓΙΑ ΘΕΡΜΑΝΤΗΡΑ ΔΑΠΕΔΟΥ σχετικά με τον αριθμό ωρών από την έναρξη της λειτουργίας.

Αφού ενεργοποιηθεί, η λειτουργία έχει προτεραιότητα, αν κλείσει το μηχάνημα αποσυνδέοντας την τροφοδοσία ρεύματος, όταν ξεκινήσει ξανά η λειτουργία ξεκινάει από το σημείο που διακόπηκε.

Η λειτουργία μπορεί να διακοπεί πριν από το τέλος της, θέτοντας το μηχάνημα σε κατάσταση διαφορετική από OFF ή αλλιώς επιλέγοντας ΑΠΕΝΕΡΓΟΠΟΙΗΣΗ ΛΕΙΤΟΥΡΓΙΑΣ από το σχετικό μενού.

Σημείωση: Οι τιμές θερμοκρασίας και αύξησης μπορούν να οριστούν με διαφορετικές τιμές μόνο από εξειδικευμένο προσωπικό και μόνο εάν είναι απολύτως απαραίτητο. Ο κατασκευαστής δεν αναλαμβάνει καμία ευθύνη εάν οι παράμετροι δεν έχουν ρυθμιστεί σωστά.

ΗΜΕΡΑ	ΩΡΑ	ΘΕΡΜΟΚΡΑΣΙΑ
1	0	20°C
	6	22°C
	12	24°C
2	18	26°C
	0	28°C
3	12	30°C
	0	32°C
4	0	35°C
5	0	35°C
6	0	30°C
7	0	25°C

5.11 Έλεγχοι κατά τη διάρκεια και μετά την πρώτη θέση σε λειτουργία

Μετά την εκκίνηση, βεβαιωθείτε ότι ο λέβητας διεκπεραιώνει τις διαδικασίες εκκίνησης και την επακόλουθη απενεργοποίηση.

Ελέγξτε τη λειτουργία του ζεστού νερού χρήσης ανοίγοντας μια βρύση ζεστού νερού σε λειτουργία ΚΑΛΟΚΑΙΡΙ ή ΧΕΙΜΩΝΑ.

Ελέγξτε την πλήρη διακοπή του λέβητα κλείνοντας τον γενικό διακόπτη της εγκατάστασης. Μετά από μερικά λεπτά συνεχούς λειτουργίας, μετά το γύρισμα του γενικού διακόπτη της εγκατάστασης στη θέση «ενεργοποιημένο», γυρίζοντας τον επιλογή λειτουργίας στο Καλοκαίρι και διατηρώντας ανοιχτή τη βρύση ζεστού νερού χρήσης, τα συνδεδεμένα υλικά και τα υπολείμματα επεξεργασίας εξατμίζονται και θα μπορείτε να κάνετε:

- έλεγχο της καύσης.

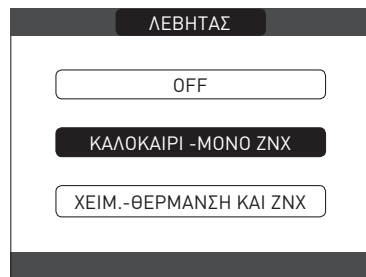

5.12 Μετατροπή αερίου

Η μετατροπή από αέριο μιας οικογένειας προϊόντων σε αέριο άλλης οικογένειας, μπορεί εύκολα να γίνει ακόμη και με τον λέβητα εγκατεστημένο.

Η εργασία αυτή πρέπει να διενεργείται από επαγγελματικά καταρτισμένο προσωπικό.

Ο λέβητας παραδίδεται για λειτουργία με αέριο μεθάνιο (G20). Για τη μετατροπή του λέβητα σε αέριο προπάνιο (G31) προχωρήστε ως εξής:

Για τη μετατροπή του λέβητα σε αέριο προπάνιο (G31) προχωρήστε ως εξής

- Αποκτήστε πρόσβαση στις τεχνικές παραμέτρους όπως αναφέρεται στην ενότητα «Πρόσβαση στις τεχνικές παραμέτρους».
- ορίστε τον κωδικό πρόσβασης ΣΕΡΒΙΣ
- στο ΤΕΧΝΙΚΟΣ μενού επιλέξτε ΕΛΕΓΧΟΣ ΚΑΥΣΗΣ με τα πλήκτρα «ΕΠΑΝΩ» και «ΚΑΤΩ» και επιβεβαιώστε την επιλογή

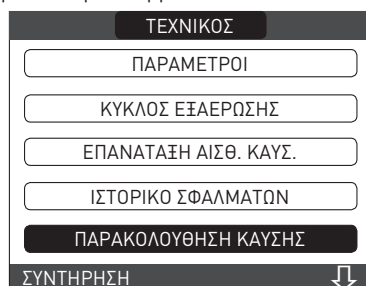

- Επιλέξτε τύπο αερίου

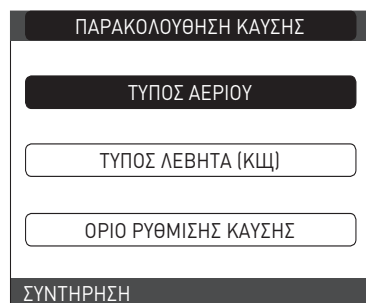

- Επιλέξτε GPL

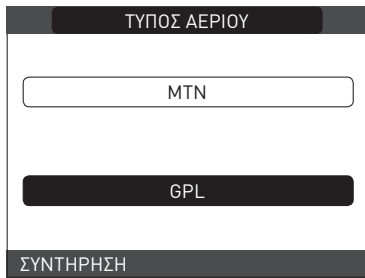

Ο λέβητας δεν χρειάζεται περαιτέρω ρύθμιση.



Η μετατροπή πρέπει να πραγματοποιείται από εξειδικευμένο προσωπικό.



Μετά τη διεξαγωγή της μετατροπής, εφαρμόστε τη νέα ετικέτα αναγνώρισης που περιέχεται στον φάκελο τεκμηρίωσης.

5.13 Έλεγχος καύσης

Για τη διεξαγωγή της ανάλυσης καύσης, προχωρήστε ως εξής:

- Συνδέστε το λέβητα με την ηλεκτρική τροφοδοσία τοποθετώντας το γενικό διακόπτη του συστήματος σε θέση "ενεργοποίηση".
- ρυθμίστε το λέβητα στη θέση OFF.
- Αποκτήστε πρόσβαση στις τεχνικές παραμέτρους όπως αναφέρεται στην ενότητα «Πρόσβαση στις τεχνικές παραμέτρους».
- Επιλέξτε ΚΑΘΑΡΙΣΜΟΣ ΚΑΠΝΟΔΟΧΩΝ με τα πλήκτρα «ΕΠΑΝΩ» και «ΚΑΤΩ» και επιβεβαιώστε την επιλογή.

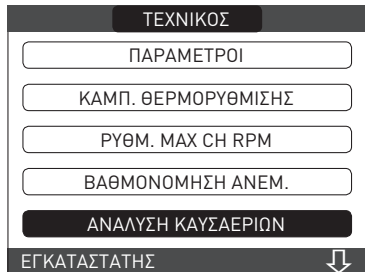

- Επιλέξτε ΕΝΑΡΞΗ ΛΕΙΤΟΥΡΓΙΑΣ με τα πλήκτρα «ΕΠΑΝΩ» και «ΚΑΤΩ» και επιβεβαιώστε την επιλογή.



- Σημείωση: Η λειτουργία καθαρισμού καπνοδόχων μπορεί επίσης να ενεργοποιηθεί πατώντας το πλήκτρο SW1 στον ηλεκτρονικό πίνακα ΑΚΜ (αυτό απαιτεί την αφαίρεση του βύσματος (C) από το κάλυμμα του πίνακα οργάνων για πρόσβαση στα ηλεκτρικά εξαρτήματα).

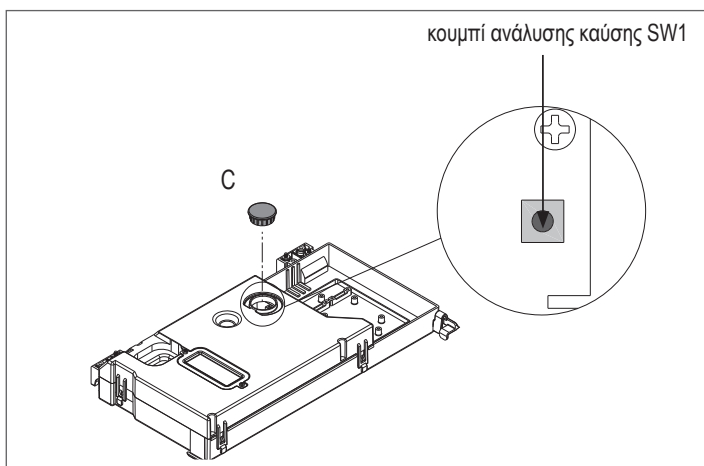

Η λειτουργία καθαρισμού καπνοδόχου πραγματοποιείται συνήθως με την τριφασική βαλβίδα τοποθετημένη στη θέρμανση. Υπάρχει δυνατότητα εναλλαγής της βαλβίδας σε ζεστό νερό οικιακής χρήσης, με σκοπό τη δημιουργία αιτήματος θέρμανσης ζεστού νερού σε μέγιστη απόδοση, ενώ εκτελείται η ίδια η λειτουργία. Σε αυτή την περίπτωση, η θερμοκρασία του ζεστού νερού οικιακής χρήσης περιορίζεται στο μέγιστο 65 °C. Περιμένετε να ανάψει ο καυστήρας.

Ο λέβητας θα λειτουργήσει στη μέγιστη ισχύ θέρμανσης και θα μπορείτε να ρυθμίσετε την καύση.

- Αφαιρέστε τη βίδα και το κάλυμμα από το κιβώτιο διανομής αέρα (A-B)
- Τοποθετήστε τον αντάπτορα του αισθητήρα ανάλυσης (D) που υπάρχει στη σακούλα με την τεκμηρίωση, στην οπή ανάλυσης καύσης
- Τοποθετήστε τον αισθητήρα ανάλυσης καπνών στο εσωτερικό του αντάπτορα
- Ελέγξτε την καύση, επαληθεύοντας ότι οι τιμές CO2 να συμφωνούν με εκείνες του πίνακα.
- Όταν ολοκληρωθεί ο έλεγχος, αφαιρέστε τον αισθητήρα του αναλυτή και κλείστε τις υποδοχές ανάλυσης καύσης με τα σχετικά πώματα και βιδώστε.
- Αφήστε τον προσαρμογέα του αισθητήρα ανάλυσης που συνοδεύει τον λέβητα στον φάκελο τεκμηρίωσης.



Εάν η εμφανιζόμενη τιμή είναι διαφορετική από αυτή που εμφανίζεται στον πίνακα τεχνικών δεδομένων, ΜΗΝ ΠΡΑΓΜΑΤΟΠΟΙΗΣΕΤΕ ΚΑΜΙΑ ΡΥΘΜΙΣΗ ΤΗΣ ΒΑΛΒΙΔΑΣ ΑΕΡΙΟΥ, ζητήστε βοήθεια από το Κέντρο Τεχνικής Υποστήριξης.



Η βαλβίδα αερίου ΔΕΝ χρειάζεται ρύθμιση και τυχόν αλλοίωσή της προκαλεί την ανώμαλη λειτουργία του λέβητα ή ακόμη και τη διακοπή λειτουργίας.



Όταν βρίσκεται σε εξέλιξη η λειτουργία καθαρισμού, όλα τα αιτήματα θερμότητας αναστέλλονται και ένα κυλιόμενο μήνυμα εμφανίζεται στο κάτω μέρος της κύριας σελίδας του REC10.

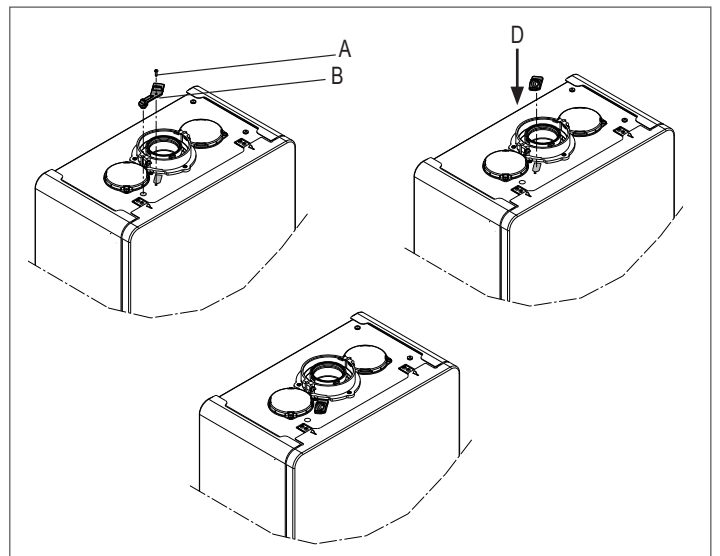

Μόλις ολοκληρωθούν οι έλεγχοι:

- ρυθμίστε το λέβητα στη λειτουργία «ΚΑΛΟΚΑΙΡΙ» ή «ΧΕΙΜΩΝΑΣ» ανάλογα με την εποχή
- ρυθμίστε τις τιμές θερμοκρασίας αιτήματος θερμότητας σύμφωνα με τις ανάγκες του πελάτη.

ΣΗΜΑΝΤΙΚΟ

Η λειτουργία καθαρισμού καμινάδας είναι ενεργή για χρονικό διάστημα 15 λεπτών. Στην περίπτωση που επιτευχθεί θερμοκρασία παροχής 95 °C ο καυστήρας σβήνει. Θα ανάψει ξανά όταν η θερμοκρασία θα πέσει κάτω από τους 75 °C.



Σε περίπτωση συστήματος χαμηλής θερμοκρασίας, συνιστούμε τη διεξαγωγή της δοκιμής αποδοτικότητας με τη λήψη ζεστού νερού θέτοντας την ΚΑΤΑΣ του λέβητα σε ΚΑΛΟΚΑΙΡΙ, ανοίγοντας τη βάνα ζεστού νερού σε πλήρη ισχύ και ρυθμίζοντας τη θερμοκρασία του ζεστού νερού οικιακής χρήσης στο μέγιστο.



Όλοι οι έλεγχοι πρέπει να εκτελούνται μόνο από το Κέντρο Τεχνικής Υποστήριξης.

5.14 Πιστοποίηση Range rated

Αυτός ο λέβητας μπορεί να προσαρμοστεί στις ανάγκες θέρμανσης της εγκατάστασης. Πράγματι, παρέχεται η δυνατότητα προσαρμογής της μέγιστης παροχής για τη λειτουργία θέρμανσης του ίδιου του λέβητα:

- Συνδέστε τον λέβητα στο ρεύμα
- Αποκτήστε πρόσβαση στις τεχνικές παραμέτρους όπως αναφέρεται στην ενότητα «Πρόσβαση στις τεχνικές παραμέτρους».
- Επιλέξτε RANGE RATED και επιβεβαιώστε

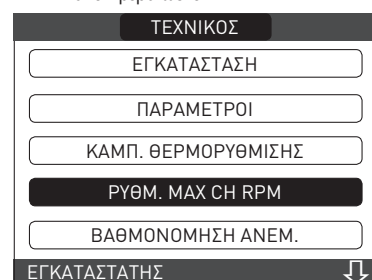

- ρυθμίστε τη μέγιστη επιθυμητή τιμή θέρμανσης (rpm) με τα πλήκτρα «ΕΠΑΝΩ» και «ΚΑΤΩ» και επιβεβαιώστε την επιλογή

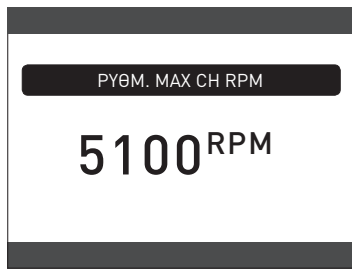

- Αφού ρυθμιστεί η επιθυμητή ισχύς (μέγιστη θέρμανση) επαναφέρατε την τιμή στην παρεχόμενη αυτοκόλλητη ετικέτα. Για τους επόμενους ελέγχους και ρυθμίσεις κάντε αναφορά στην επιλεγμένη τιμή.

Η βαθμονόμηση δεν συνεπάγεται την έναυση του λέβητα.

Ο λέβητας παραδίδεται με τις ρυθμίσεις που εμφανίζονται στον πίνακα τεχνικών δεδομένων. Ωστόσο, μπορείτε με βάση τις ανάγκες της εγκατάστασης ή τις περιφερειακές διατάξεις για τα όρια εκπομπής καυσαερίων, να ρυθμίσετε αυτήν την τιμή με αναφορά γραφικά (σελίδα 185).

5.15 Φώτα και σφάλματα

Εάν προκύψουν τυχόν σφάλματα, στην οθόνη προβάλλεται ο σχετικός κωδικός σφάλματος και μια σύντομη αλφαριθμητική περιγραφή του. Πατώντας το πλήκτρο "ΠΙΣΩ" μπορείτε να επιστρέψετε στην κύρια οθόνη όπου η παρουσία του σφάλματος υποδεικνύεται από το εικονίδιο που αναβοσβήνει .



Μπορείτε να επιστρέψετε στη σελίδα περιγραφής σφαλμάτων επισημαίνοντας το εικονίδιο με τα πλήκτρα "ΕΠΑΝΩ" και "ΚΑΤΩ" και στη συνέχεια πατώντας το πλήκτρο "ENTER". Η οθόνη περιγραφής σφαλμάτων εμφανίζεται αυτόματα μόλις παρέλθει ο χρόνος φωτισμού της οθόνης χωρίς να πιέσετε κάποιο κουμπί. Πατήστε τα πλήκτρα "ΕΠΑΝΩ" και "ΚΑΤΩ" για να εμφανίσετε την περιγραφή οποιωνδήποτε άλλων σφαλμάτων που υπάρχουν.

Λειτουργία επαναφοράς

Για να επαναφέρετε τη λειτουργία του λέβητα σε περίπτωση βλάβης, πρέπει να έχετε πρόσβαση στην οθόνη περιγραφής σφάλματος. Αν το κλειδίωμα είναι μη πηκτικού τύπου που απαιτεί διαδικασία επαναφοράς, αυτό θα επισημαίνεται στην οθόνη και μπορεί να πραγματοποιηθεί πατώντας το κουμπί «OK» στο REC10.

Σε αυτό το σημείο, αν έχουν αποκατασταθεί οι σωστές συνθήκες λειτουργίας, ο λέβητας θα επανεκκινηθεί αυτόματα.

Υπάρχουν μέχρι 3 διαδοχικές προσπάθειες στη διεπαφή. Σε περίπτωση που εξαντηθούν όλες οι προσπάθειες, εμφανίζεται στην οθόνη η οριστική βλάβη που εμφανίζεται στο E099. Ο λέβητας θα πρέπει να ξεκλειδωθεί αποσυνδέοντας και επανασυνδέοντας την ηλεκτρική παροχή.



Αν μετά τις απόπειρες επαναφοράς ο λέβητας εξακολουθεί να μη λειτουργεί, επικοινωνήστε με το Κέντρο Τεχνικής Υποστήριξης.

Για σφάλμα E041

Εάν η πίεση πέσει κάτω από το όριο ασφαλείας των 0,3 bar, ο λέβητας εμφανίζει τον κωδικό βλάβης «E041 - ΠΙΕΣΤΕ OK/RESET ΠΛΗΡΩΣΤΕ ΤΗΝ ΕΓΚΑΤ.» για μεταβατικό χρόνο 10 λεπτών κατά τη διάρκεια του οποίου είναι δυνατή η εκκίνηση της διαδικασίας ημιαυτόματης φόρτωσης, πατώντας το πλήκτρο "ENTER" για να γεμίσετε το σύστημα (η διαδικασία μπορεί να ξεκινήσει μόνο σε **ΚΑΛΟΚΑΙΡΙ** ή **ΧΕΙΜΩΝΑ**).

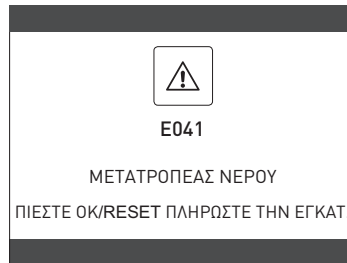

Κατά τη διάρκεια της φάσης φόρτωσης εμφανίζεται το κυλιόμενο μήνυμα «ΗΜΙΑΥΤΟΜΑΤΗ ΠΛΗΡΩΣΗ ΣΕ ΕΞΕΛΙΞΗ» στα κάτω μέρος της οθόνης, ενώ η πίεση που επισημαίνεται στην οθόνη πρέπει να αρχίσει να αυξάνεται.

Όταν τελειώσει η φόρτωση, στο κάτω μέρος της σελίδας εμφανίζεται το κυλιόμενο μήνυμα «ΗΜΙΑΥΤΟΜΑΤΗ ΠΛΗΡΩΣΗ ΟΛΟΚΛΗΡΩΘΗΚΕ».

Όταν ολοκληρωθεί ο μεταβατικός χρόνος, αν το σφάλμα παραμένει, εμφανίζεται ο κωδικός σφάλματος E040.

Όταν ο λέβητας έχει σφάλμα E040 πρέπει να γίνεται μη αυτόματη φόρτωση με τη βάνα πλήρωσης (A) έως ότου η πίεση να είναι μεταξύ 1 και 1,5 bar.

Στη συνέχεια, κλείστε τη βάνα πλήρωσης, φροντίζοντας να ακούσετε το μηχανικό κούμπωμα.

Μόνο για τον εγκαταστάτη: Στο τέλος της διαδικασίας, προχωρήστε στον αυτόματο κύκλο εξαερισμού όπως περιγράφεται στο «Πλήρωση του συστήματος θέρμανσης και εξαγωγής του αέρα».

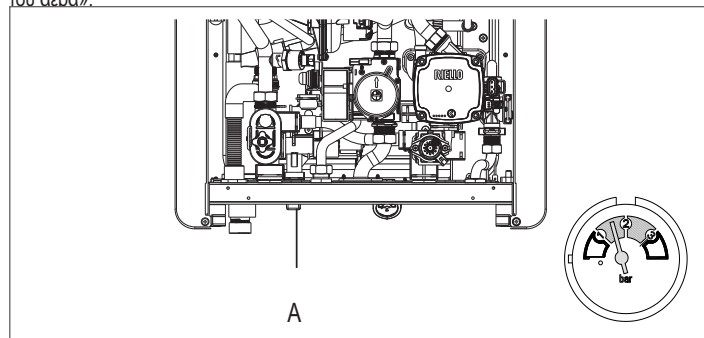

Αν η πύση της πίεσης είναι πολύ συχνή, επικοινωνήστε με το Κέντρο Τεχνικής Υποστήριξης.

Για σφάλμα E060

Ο λέβητας λειτουργεί κανονικά, αλλά δεν παρέχει καμία σταθερότητα της θερμοκρασίας ζεστού νερού οικιακής χρήσης, που σε κάθε περίπτωση παρέχεται σε θερμοκρασία περίπου 50 °C. Απαιτείται η επέμβαση της Υπηρεσίας Τεχνικής Υποστήριξης.

Για σφάλμα E091

Ο λέβητας διαθέτει σύστημα αυτόματης διάγνωσης, το οποίο, βάσει του συνολικού αριθμού ωρών σε ορισμένες συνθήκες λειτουργίας, μπορεί να επισημαίνει την ανάγκη καθαρισμού του πρωτεύοντος εναλλάκτη (κωδικός συναγερμού E091).

Μόλις ολοκληρωθεί η διαδικασία καθαρισμού, με το παρεχόμενο ειδικό kit ως αξεσουάρ, θα πρέπει να μηδενίσετε το μετρητή των συνολικών ωρών εφαρμόζοντας την ακόλουθη διαδικασία:

- Αποκτήστε πρόσβαση στις τεχνικές παραμέτρους όπως αναφέρεται στην ενότητα «Πρόσβαση στις τεχνικές παραμέτρους».
- Επιλέξτε ΕΠΑΝΑΦΟΡΑ ΑΙΣΘΗΤΗΡΑ ΚΑΠΝΑΕΡΙΩΝ με τα πλήκτρα «ΕΠΑΝΩ» και «ΚΑΤΩ» επιβεβαιώνοντας την επιλογή

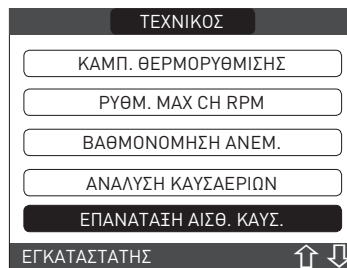

- επιλέξτε ΕΠΙΒΕΒΑΙΩΣΗ για να επιβεβαιώσετε την επαναφορά του μετρητή καπναερίων ή «ΠΙΣΩ» για να ακυρώσετε τη λειτουργία

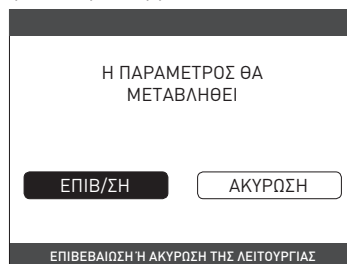

Σημείωση: Η διαδικασία μηδενισμού του μετρητή πρέπει να πραγματοποιείται μετά από κάθε προσεκτικό καθαρισμό του πρωτεύοντα εναλλάκτη ή σε περίπτωση αντικατάστασής του. Οι συνολικές ώρες μπορούν να επαληθευτούν με τον ακόλουθο τρόπο:

- επιλέξτε ΠΛΗΡ στην κύρια σελίδα του REC10 και πατήστε «ENTER»



- με τα πλήκτρα “ΕΠΑΝΩ” και “ΚΑΤΩ” επιλέξτε ΑΙΣΘΗΤΗΡΑΣ ΚΑΠΝΑΕΡΙΩΝ και πιέστε “ENTER” για να εμφανιστεί η τιμή του μετρητή καπναερίων.

Λίστα σφαλμάτων λέβητα

ΣΦΑΛΜΑ ΚΩΔΙΚΟΣ	ΕΜΦΑΝΙΖΟΜΕΝΟ ΧΡΩΜΑ	ΜΗΝΥΜΑ ΣΦΑΛΜΑΤΟΣ	ΠΕΡΙΓΡΑΦΗ ΤΟΥ ΤΥΠΟΥ ΣΥΝΑΓΕΡΜΟΥ
E010	Κίτρινο	εμπλοκή φλόγας/ηλεκτρονικό σφάλμα ACF	οριστικός
E011	Κίτρινο	ξένη φλόγα	μεταβατικό
E020	Κόκκινο	θερμοστάτης ορίου	οριστικός
E030	Κόκκινο	σφάλμα ανεμιστήρα	οριστικός
E040	Κίτρινο	μετατροπέας νερού – σύστημα φόρτωσης	οριστικός
E041	Κίτρινο	μετατροπέας νερού - πατήστε OK για πλήρωση του συστήματος	μεταβατικό
E042	Κίτρινο	σφάλμα μετατροπέα πίεσης νερού	οριστικός
E060	Κίτρινο	Σφάλμα αισθητήρα ζεστού νερού οικιακής χρήσης	μεταβατικό
E070	Κόκκινο	βλάβη αισθητήρα ροής υπερβολική θερμοκρασία αισθητήρα ροής διαφορικός συναγερμός αισθητήρα ροής/επιστροφής	μεταβατικό οριστικός οριστικός
E077	Κόκκινο	θερμοστάτης νερού κύριας ζώνης	μεταβατικό
E080	Κίτρινο	σφάλμα αισθητήρα γραμμής επιστροφής υπερβολική θερμοκρασία αισθητήρα γραμμής επιστροφής διαφορικός συναγερμός αισθητήρα επιστροφής/παροχής	μεταβατικό οριστικός οριστικός
E090	Κόκκινο	σφάλμα αισθητήρα καπναερίων υπερβολική θερμοκρασία αισθητήρα καπναερίων	μεταβατικό οριστικός
E091	Κίτρινο	καθαρίστε τον κύριο εναλλάκτη θερμότητας	μεταβατικό
E099	Αναφέρεται στο τελευταίο σφάλμα που συνέβη	οι προσπάθειες επαναφοράς εξαντλούνται, ο λέβητας έχει μπλοκαριστεί	οριστικός, δεν είναι δυνατή η επαναφορά
--	Κίτρινο	χαμηλή πίεση νερού, πατήστε OK για πλήρωση	μεταβατικό
--	Κόκκινο	πίεση νερού υψηλή ελέγξτε το σύστημα	μεταβατικό
--	Κόκκινο	απώλεια επικοινωνίας πίνακα λέβητα	μεταβατικό
--	Κόκκινο	απώλεια επικοινωνίας BUS 485	μεταβατικό

Λίστα σφαλμάτων καύσης

ΣΦΑΛΜΑ ΚΩΔΙΚΟΣ	ΕΜΦΑΝΙΖΟΜΕΝΟ ΧΡΩΜΑ	ΜΗΝΥΜΑ ΣΦΑΛΜΑΤΟΣ	ΠΕΡΙΓΡΑΦΗ ΤΟΥ ΤΥΠΟΥ ΣΥΝΑΓΕΡΜΟΥ
E021	Κόκκινο	συναγερμός ιόντος	Αυτά είναι προσωρινοί συναγερμοί που, εάν εμφανιστούν 6 φορές σε μια ώρα, γίνονται οριστικοί. εμφανίζεται ο συναγερμός E097 και ακολουθείται από μετακυκλοφορία αέρα για 45 δευτερόλεπτα στη μέγιστη ταχύτητα του ανεμιστήρα. Δεν είναι δυνατή η απελευθέρωση του συναγερμού πριν από το τέλος της μετακυκλοφορίας αέρα, εκτός εάν διακοπεί η τροφοδοσία του λέβητα.
E022	Κόκκινο	συναγερμός ιόντος	
E023	Κόκκινο	συναγερμός ιόντος	
E024	Κόκκινο	συναγερμός ιόντος	
E067	Κόκκινο	συναγερμός ιόντος	
E088	Κόκκινο	συναγερμός ιόντος	
E097	Κόκκινο	συναγερμός ιόντος	Αυτά είναι προσωρινοί συναγερμοί που, εάν εμφανιστούν πολλές φορές σε μια ώρα, γίνονται οριστικοί. εμφανίζεται το τελευταίο σφάλμα που παρουσιάστηκε και ακολουθείται από μετακυκλοφορία αέρα για 5 λεπτά στη μέγιστη ταχύτητα του ανεμιστήρα. Δεν είναι δυνατή η απελευθέρωση του συναγερμού πριν από το τέλος της μετακυκλοφορίας αέρα, εκτός εάν διακοπεί η τροφοδοσία του λέβητα.
E085	Κόκκινο	ανεπαρκής καύση	
E094	Κόκκινο	ανεπαρκής καύση	
E095	Κόκκινο	ανεπαρκής καύση	Σί πρόκειται για προσωρινά σφάλματα που περιορίζουν τον κύκλο έναυσης.
E058	Κόκκινο	βλάβη τάσης οικιακού δικτύου	
E065	Κόκκινο	συναγερμός τρέχοντος συντονισμού	
E086	Κόκκινο	συναγερμός έμφραξης καπναερίων	Προσωρινό σφάλμα που επισημαίνεται κατά την μετακυκλοφορία αέρα. Η μετακυκλοφορία αέρα διατηρείται για 5 λεπτά με τη μέγιστη ταχύτητα ανεμιστήρα.

5.16 Αρχείο καταγραφής συναγερμών

Η λειτουργία ΑΡΧΕΙΟ ΚΑΤΑΓΡΑΦΗΣ ΣΥΝΑΓΕΡΜΩΝ ενεργοποιείται αυτόματα μόνο μετά την ενεργοποίηση του μηχανήματος για τουλάχιστον 2 συνεχείς ώρες. Κατά τη διάρκεια αυτού του διαστήματος οι συναγερμοί που προκύπτουν δεν θα αποθηκευτούν στο «αρχείο καταγραφής συναγερμών».

Οι συναγερμοί μπορεί να εμφανίζονται με χρονολογική σειρά, από την πιο πρόσφατη έως την παλαιότερη, μέχρι το πολύ 50. για την εμφάνιση του αρχείου καταγραφής συναγερμών:

- Αποκτήστε πρόσβαση στις τεχνικές παραμέτρους όπως αναφέρεται στην ενότητα «Πρόσβαση στις τεχνικές παραμέτρους».
- Επιλέξτε ΑΡΧΕΙΟ ΚΑΤΑΓΡΑΦΗΣ ΣΥΝΑΓΕΡΜΩΝ με τα πλήκτρα «ΕΠΑΝΩ» και «ΚΑΤΩ» και επιβεβαιώστε την επιλογή

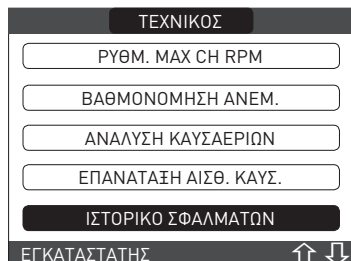

- μετακινηθείτε στο αρχείο καταγραφής συναγερμών με τα πλήκτρα "ΕΠΑΝΩ" και "ΚΑΤΩ", για κάθε συναγερμό εμφανίζεται ένας διαδοχικός αριθμός, ένας κωδικός σφάλματος και η ημερομηνία και η ώρα που παρουσιάστηκε ο συναγερμός.

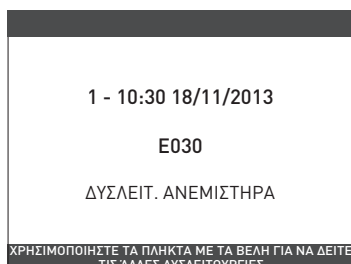

Μπορείτε να επιστρέψετε στην αρχική σελίδα ανά πάσα στιγμή κρατώντας πατημένο το πλήκτρο ΠΙΣΩ για τουλάχιστον 2 δευτερόλεπτα.

Σημείωση: Αφού ενεργοποιηθεί, η λειτουργία ΑΡΧΕΙΟ ΚΑΤΑΓΡΑΦΗΣ ΣΥΝΑΓΕΡΜΩΝ δεν μπορεί πλέον να απενεργοποιηθεί. Δεν υπάρχει διαδικασία επαναφοράς του αρχείου καταγραφής συναγερμών.

Αν ένας συναγερμός επαναλαμβάνεται διαδοχικά, αποθηκεύεται μόνο μία φορά.

5.17 Προσωρινή απενεργοποίηση

Σε περίπτωση προσωρινής απουσίας (Σαββατοκύριακα, σύντομες διακοπές, κ.λπ.), ρυθμίστε την κατάσταση του λέβητα σε OFF.

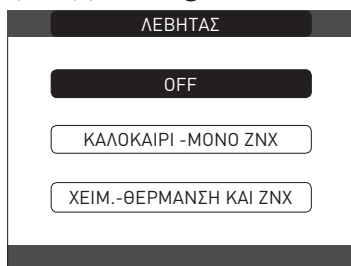

Αφήνοντας ενεργή την ηλεκτρική τροφοδοσία και την τροφοδοσία καυσίμου, ο λέβητας προστατεύεται με τα συστήματά:

- **ΑΝΤΙΠΑΓΕΤΙΚΗ ΘΕΡΜΑΝΣΗ:** η λειτουργία αυτή ενεργοποιείται εάν η θερμοκρασία που μετράται από τον αισθητήρα ροής πέσει κάτω από τους 5 °C. Σε αυτή τη φάση παράγεται ένα αίτημα θερμότητας με έναυση του καυστήρα στην ελάχιστη ισχύ, που διατηρείται έως ότου η θερμοκρασία του νερού παροχής φτάσει τους 35 °C;
- **αντιπαγετική προστασία ζεστού νερού οικιακής χρήσης:** η λειτουργία αυτή ενεργοποιείται αν η θερμοκρασία που μετράται από τον αισθητήρα ζεστού νερού οικιακής χρήσης μειωθεί κάτω από τους 5 °C. Σε αυτή τη φάση παράγεται ένα αίτημα θερμότητας με έναυση του καυστήρα στην ελάχιστη ισχύ, που διατηρείται έως ότου η θερμοκρασία του νερού στην έξοδο φτάσει τους 55 °C.

! Η ενεργοποίηση της ΑΝΤΙΠΑΓΕΤΙΚΗΣ λειτουργίας υποδεικνύεται με ένα κυλιόμενο μήνυμα στην κάτω πλευρά της οθόνης REC10.

- **ΑΝΤΙΕΜΠΛΟΚΗ ΚΥΚΛΟΦΟΡΗΤΗ:** ο κυκλοφορητής ενεργοποιείται κάθε 24 ώρες διακοπής για 30 δευτερόλεπτα.

5.18 Απενεργοποίηση για μεγάλες περιόδους

Η μακροχρόνια μη χρήση του λέβητα απαιτεί την εκτέλεση των ακόλουθων λειτουργιών:

- Ρυθμίστε την κατάσταση του λέβητα στο OFF
- Τοποθετήστε το γενικό διακόπτη του συστήματος στη θέση «off»
- Κλείστε τις βάνες καυσίμου και νερού της εγκατάστασης θέρμανσης και ζεστού νερού οικιακής χρήσης.

Σε αυτήν την περίπτωση το αντιπαγετικό σύστημα και το σύστημα αντιεμπλοκής είναι απενεργοποιημένα. Αδειάστε την εγκατάσταση θέρμανσης και ζεστού νερού χρήσης, εάν υπάρχει κίνδυνος παγετού.

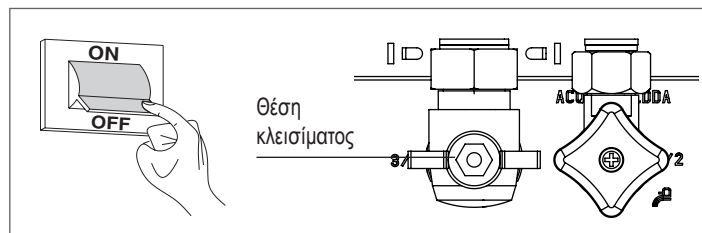

5.19 Επαναφορά συστήματος

! Η εργασία αυτή πρέπει να διενεργείται από επαγγελματικά καταρτισμένο προσωπικό.

Όποτε είναι απαραίτητο, είναι δυνατή η επαναφορά των εργοστασιακών ρυθμίσεων διενεργώντας μια ΕΠΑΝΑΦΟΡΑ ΣΥΣΤΗΜΑΤΟΣ:

- Αποκτήστε πρόσβαση στις τεχνικές παραμέτρους όπως αναφέρεται στην ενότητα «Πρόσβαση στις τεχνικές παραμέτρους».
- Επιλέξτε ΕΓΚΑΤΑΣΤΑΣΗ με τα πλήκτρα «ΕΠΑΝΩ» και «ΚΑΤΩ» και επιβεβαιώστε την επιλογή

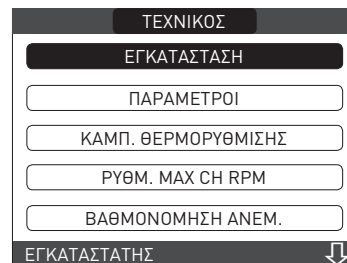

- Επιλέξτε ΕΠΑΝΑΦΟΡΑ ΣΥΣΤΗΜΑΤΟΣ με τα πλήκτρα «ΕΠΑΝΩ» και «ΚΑΤΩ» και επιβεβαιώστε την επιλογή

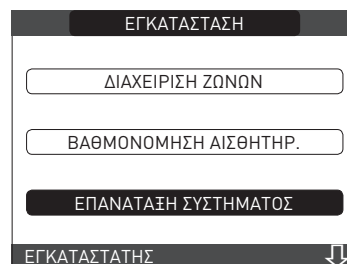

- Επιλέξτε ΕΠΙΒΕΒΑΙΩΣΗ για να επιβεβαιώσετε την επαναφορά συστήματος ή ΑΚΥΡΩΣΗ για να ακυρώσετε τη λειτουργία.

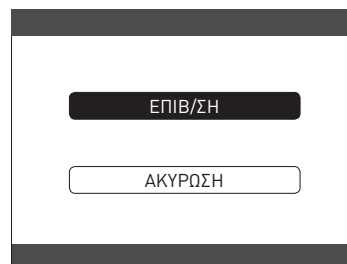

Σημείωση: Μετά από μια επαναφορά είναι απαραίτητη η πραγματοποίηση μιας νέας διαμόρφωσης του συστήματος. Για λεπτομέρειες σχετικά με τη διαδικασία αυτή, ανατρέξτε στην παρακάτω ενότητα.

5.20 Διαμόρφωση συστήματος



Η εργασία αυτή πρέπει να διενεργείται από επαγγελματικά καταρτισμένο προσωπικό.

Όταν κάνετε επανεκκίνηση μετά από αντικατάσταση του REC10 και όχι μετά από μια «ΕΠΑΝΑΦΟΡΑ ΣΥΣΤΗΜΑΤΟΣ», το τηλεχειριστήριο εμφανίζει μια αρχική οθόνη με την έκδοση του υλικολογισμικού. Πατώντας "ENTER" ξεκινά μια καθοδηγούμενη διαδικασία για τη διαμόρφωση του συστήματος. Κάντε τις επιθυμητές επιλογές με τα πλήκτρα "ΕΠΑΝΩ" και "ΚΑΤΩ" και επιβεβαιώστε:

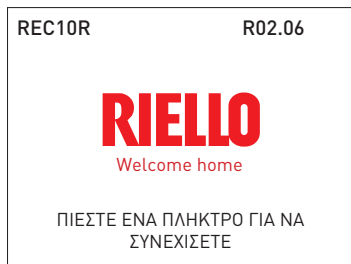

- Επιλογή ΓΛΩΣΣΑΣ: ΕΛΛΗΝΙΚΑ

- ρύθμιση ΩΡΑΣ και ΗΜΕΡΟΜΗΝΙΑΣ

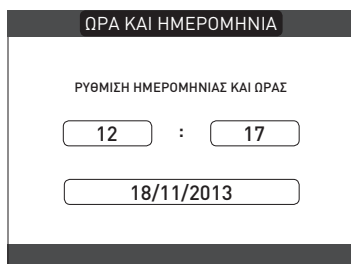

- ρύθμιση του τρόπου λειτουργίας του REC10:

MASTER: κάντε αυτή την επιλογή όταν η REC10 είναι επίσης ΔΙΕΠΛΗΦΗ ΜΗΧΑΝΗΜΑΤΟΣ.

- επιλογή διαμόρφωσης:

ΑΠΟ ΑΚΜ: για να αναπαράξετε τη διαμόρφωση του τρέχοντος λέβητα στο REC10 MASTER και να ολοκληρώσετε τη λειτουργία

ΝΕΑ: για να κάνετε μια νέα ρύθμιση παραμέτρων συστήματος που να επαναφέρει τις εργοστασιακές ρυθμίσεις των παραμέτρων

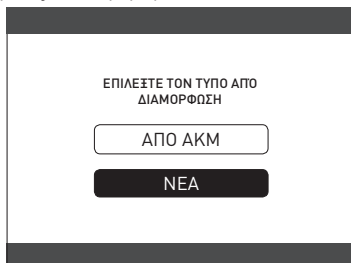

- Κάθε φορά που επιλέγετε μια «ΝΕΑ» διαμόρφωση, προχωρήστε ως εξής

- επιλέξτε τη λειτουργία REC10:

ΜΗΧΑΝΗΜΑ: αν το REC10 χρησιμοποιείται μόνο ως διεπαφή συστήματος και όχι ως ρυθμιστής περιβάλλοντος

ΠΕΡΙΒΑΛΛΟΝ: αν το REC10 χρησιμοποιείται ως διεπαφή συστήματος και ως ρυθμιστής περιβάλλοντος της ζώνης στην οποία έχει εγκατασταθεί



- επιλέξτε τον τύπο του λέβητα ΣΤΙΓΜΙΑΙΟΣ (ο λέβητας είναι η συνδυασμένη ποικιλία)

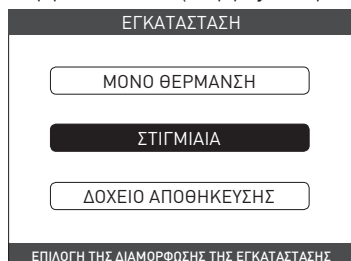

- επιλέξτε τον τύπο αιτήματος ζεστού νερού οικιακής χρήσης στον ΜΕΤΡΗΤΗ ΡΟΗΣ.



- Αφού ολοκληρωθεί η καθοδηγούμενη διαδικασία, το REC10 θα μεταβεί στην αρχική οθόνη.

Συνεχίστε με τη διαμόρφωση ως εξής:

- αποκτήστε πρόσβαση στις τεχνικές παραμέτρους, όπως εξηγείται στην ενότητα «Πρόσβαση στις τεχνικές παραμέτρους», εισάγοντας τον κωδικό SERVICE
- Επιλέξτε ΠΑΡΑΜΕΤΡΟΙ με τα πλήκτρα «ΕΠΑΝΩ» και «ΚΑΤΩ» και επιβεβαιώστε την επιλογή
- στη συνέχεια αλλάξτε τις ακόλουθες παραμέτρους: ΕΝΕΡΓΟΠΟΙΗΣΗ ΠΛΗΡΩΣΗΣ: ορίστε στο 1.

Στη συνέχεια, προχωρήστε στον επαναπρογραμματισμό του λέβητα, πραγματοποιώντας τις εργασίες που περιγράφονται στην ενότητα «Προγραμματισμός του λέβητα».

5.21 Αντικατάσταση του REC10 Master



Οι εργασίες διαμόρφωσης του συστήματος πρέπει να διενεργούνται από επαγγελματικά εξειδικευμένο προσωπικό του Κέντρου Τεχνικής Εξυπηρέτησης.

Κατά την αντικατάσταση του REC10 MASTER, κατά την επόμενη επανεκκίνηση εμφανίζεται μια αρχική οθόνη με την έκδοση του υλικολογισμικού.

Πατώντας "ENTER" ξεκινά μια καθοδηγούμενη διαδικασία για τη διαμόρφωση του συστήματος, βλ. ενότητα «Διαμόρφωση συστήματος».

Ακολουθήστε τη διαδικασία και κάντε τον τύπο διαμόρφωσης ΑΠΟ ΑΚΜ.

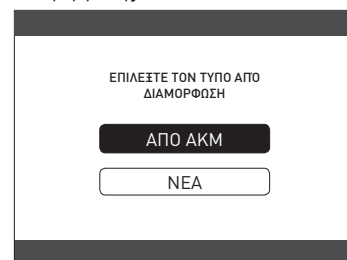
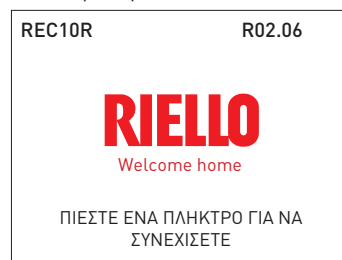

5.22 Αντικατάσταση της πλακέτας ΑΚΜ

Οι εργασίες διαμόρφωσης του συστήματος πρέπει να διενεργούνται από επαγγελματικά εξειδικευμένο προσωπικό του Κέντρου Τεχνικής Εξυπηρέτησης.

Τα συστήματα συνεχώς εκτελούν έλεγχο σταθερότητας των δεδομένων διαμόρφωσης που είναι αποθηκευμένα στην ηλεκτρονική πλακέτα ΑΚΜ και εκείνων που αποθηκεύονται στο REC. Επομένως, κατά την αντικατάσταση της ηλεκτρονικής πλακέτας ΑΚΜ, μπορεί να συμβεί το σύστημα να ανιχνεύσει μια ασυνέπεια μεταξύ των δεδομένων που είναι αποθηκευμένα στο ΑΚΜ και σε αυτά του REC.

Στην περίπτωση αυτή, το τελευταίο θα ζητήσει από τον χρήστη ποια από τις δύο διαμορφώσεις πρέπει να θεωρηθεί έγκυρη. Εάν επιλέξετε να ανακτήσετε τη διαμόρφωση από την ίδια τη συσκευή REC, είναι πιθανό να αποφύγετε την αναδιαμόρφωση της συσκευής:

- Επιλέξτε REC 10 με τα πλήκτρα «10 ΕΠΑΝΩ» και «ΚΑΤΩ» και επιβεβαιώστε την επιλογή.

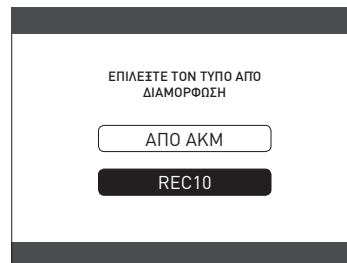

5.23 Παράμετροι ελέγχου καύσης

Ακόμη και αν οι παράμετροι σχετικά με το νέο σύστημα ελέγχου καύσης ACC (ενεργός έλεγχος καύσης) είναι προκαθορισμένες από το εργοστάσιο, ίσως είναι απαραίτητο να προγραμματιστούν, αυτό συμβαίνει όταν και οι δύο ηλεκτρονικές πλακέτες (ΑΚΜ και REC10 MASTER) πρέπει να αντικατασταθούν ταυτόχρονα.

Αποκτήστε πρόσβαση στις τεχνικές παραμέτρους όπως αναφέρεται στην ενότητα «Πρόσβαση στις τεχνικές παραμέτρους» εισάγοντας τον κωδικό πρόσβασης ΣΕΡΒΙΣ. Επιλέξτε ΚΑΥΣΗ με τα πλήκτρα «ΕΠΑΝΩ» και «ΚΑΤΩ» και επιβεβαιώστε την επιλογή.

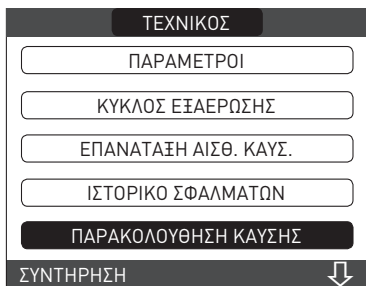

- Επιλέξτε ΤΥΠΟΣ ΑΕΡΙΟΥ.
- Ορίστε αυτήν την παράμετρο βάσει του τύπου αερίου που χρησιμοποιεί ο λέβητας. Οι τιμές για αυτήν την παράμετρο είναι MTN = ΜΕΘΑΝΙΟ - GPL = LPG

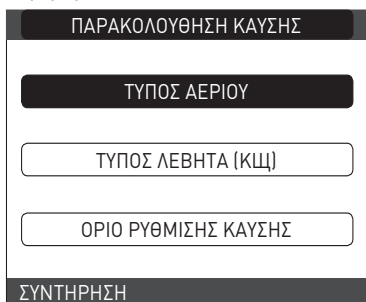

- Επιλέξτε ΤΥΠΟΣ ΛΕΒΗΤΑ
- Ορίστε αυτήν την παράμετρο βάσει του τύπου του λέβητα όπως φαίνεται στον πίνακα

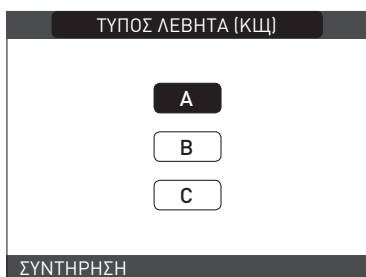

	ΤΥΠΟΣ ΛΕΒΗΤΑ
Family 25 KIS	A
Family 30 KIS	B
Family 35 KIS	C

- Επιλέξτε OFFSET ΚΑΥΣΗΣ.

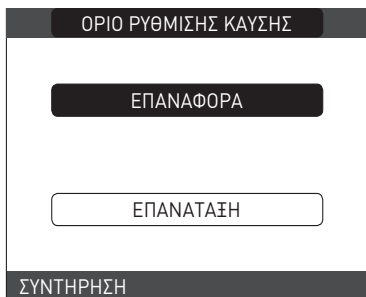

ΑΠΟΚΑΤΑΣΤΑΣΗ: κάντε αυτή την επιλογή όταν κάνετε αντικατάσταση της ηλεκτρονικής πλακέτας AKM

ΕΠΑΝΑΦΟΡΑ: κάντε αυτή την επιλογή όταν γίνεται αντικατάσταση του ηλεκτροδίου του ανιχνευτή στον καυστήρα

- Εάν μετά τη συντήρηση των στοιχείων της μονάδας καύσης (Επανατοποθέτηση του ηλεκτροδίου ανιχνευτή ή αντικατάσταση/καθαρισμός του πρωτεύοντος εναλλάκτη θερμότητας, του σιφονιού συμπτυκνωμάτων, του ανεμιστήρα, του καυστήρα, του αγωγού καπναερίων, της βαλβίδας αερίου, του διαφράγματος της βαλβίδας αερίου), ο λέβητας παράγει έναν ή περισσότερους συναγερμούς σχετικά με σφάλματα καύσης, συνιστούμε να γυρίσετε τον κύριο διακόπτη του συστήματος σε θέση off για τουλάχιστον 5 λεπτά.

5.24 Συντήρηση και καθαρισμός

Η περιοδική συντήρηση αποτελεί «υποχρέωση» που απαιτείται από το νόμο και είναι απαραίτητη για την ασφάλεια, την αποδοτικότητα και τη διάρκεια του λέβητα. Επιτρέπεται να μειωθεί η κατανάλωση, οι εκπομπές ρύπων και να διατηρηθεί η αξιοπιστία του προϊόντος στο χρόνο. Πριν ξεκινήσετε τις εργασίες συντήρησης:

- Κλείστε τις βάνες καυσίμου και της εγκατάστασης νερού θέρμανσης και νερού χρήσης. Για να εξασφαλίσετε τη διατήρηση των χαρακτηριστικών λειτουργικότητας και αποτελεσματικότητας του προϊόντος και για να τηρήσετε τις προδιαγραφές της ισχύουσας νομοθεσίας, θα πρέπει να υποβάλετε τη συσκευή σε συστηματικούς ελέγχους ανά τακτά χρονικά διαστήματα. Όταν κάνετε εργασίες συντήρησης να τηρείτε τις οδηγίες που παρέχονται στο κεφάλαιο "ΠΡΟΕΙΔΟΠΟΙΗΣΕΙΣ ΚΑΙ ΑΣΦΑΛΕΙΑ".

Κατά κανόνα αυτό σημαίνει ότι πρέπει να γίνονται οι ενέργειες που ακολουθούν.

- Απομάκρυνση τυχόν οξειδώσεων από τον καυστήρα
- Απομάκρυνση τυχόν επικαθίσεων από τους εναλλάκτες θερμότητας.
- Έλεγχος των ηλεκτροδίων.
- Έλεγχος και καθαρισμός των σωλήνων εξαγωγής.
- Έλεγχος της εξωτερικής εμφάνιση του λέβητα
- Έλεγχος ενεργοποίησης, απενεργοποίησης και λειτουργίας της συσκευής τόσο για ζεστό νερό οικιακής χρήσης όσο και για θέρμανση
- Έλεγχος στεγανότητας συνδέσεων σωληνώσεων σύνδεσης αερίου νερού, καθώς και συμπτυκνωμάτων
- Έλεγχος της κατανάλωσης αερίου στη μέγιστη και ελάχιστη απόδοση.
- Έλεγχος θέσης του ηλεκτροδίου έναυσης
- Έλεγχος της θέσης του ηλεκτροδίου ανιχνευτή/αισθητήρα ιονισμού (βλ. ειδική παράγραφο)
- Έλεγχος της διάταξης ασφαλείας αστοχίας του αερίου.



Αφού πραγματοποιηθούν οι εργασίες συντήρησης, πρέπει να γίνει η ανάλυση των προϊόντων καύσης για να βεβαιωθείτε ότι λειτουργεί σωστά.



Εάν μετά την αντικατάσταση της ηλεκτρονικής πλακέτας ή την πραγματοποίηση συντήρησης στο ηλεκτρόδιο ανιχνευτή ή στον καυστήρα, η ανάλυση των προϊόντων καύσης επιστρέφει τιμές εκτός ανοχής, ίσως χρειαστεί να αλλάξετε τιμές όπως περιγράφεται στην ενότητα «Παράμετροι ελέγχου καύσης».

Σημείωση: Κατά την αντικατάσταση του ηλεκτροδίου μπορεί να υπάρξουν μικρές μεταβολές στις παραμέτρους καύσης που επανέρχονται στις ονομαστικές τιμές μετά από λίγες ώρες λειτουργίας.



Μην καθαρίζετε τη συσκευή ούτε τα μέρη αυτής με εύφλεκτες ουσίες (π.χ. βενζίνη, οινόπνευμα, κτλ.).



Μην καθαρίζετε τα ταμπλό, τα βαμμένα και τα πλαστικά μέρη με διαλυτικά για βερνίκια.



Θα πρέπει να καθαρίζετε τα ταμπλό μόνο με νερό και σαπούνι.

Καθαρισμός του πρωτεύοντος εναλλάκτη θερμότητας (Εικ. 22)

- Διακόψτε την ηλεκτρική τροφοδοσία γυρίζοντας το γενικό διακόπτη της εγκατάστασης στη θέση "Off".
- Κλείστε τις βάνες διακοπής αερίου.
- Αφαιρέστε το περίβλημα όπως υποδεικνύεται στην παράγραφο «3.12».
- Αποσυνδέστε τα καλώδια σύνδεσης των ηλεκτροδίων.
- Αποσυνδέστε τα καλώδια τροφοδοσίας του ανεμιστήρα.
- Βγάλτε το κλιπ (A) του μείκτη.
- Χαλαρώστε το παξιμάδι του gas train (B)
- Αφαιρέστε και γυρίστε το gas train
- Αφαιρέστε τα 4 παξιμάδια (C) που στερεώνουν τη μονάδα καύσης
- Αφαιρέστε το συγκρότημα μεταφοράς αέρος/αερίου, συμπεριλαμβανομένου του ανεμιστήρα και του μείκτη, προσέχοντας να μην προκληθεί ζημιά στο μονωτικό πάνελ και τα ηλεκτρόδια.
- Αφαιρέστε το σωλήνα σύνδεσης σιφονιού από το εξάρτημα αποστράγγισης συμπτυκνωμάτων του εναλλάκτη θερμότητας και συνδέστε έναν προσωρινό σωλήνα συλλογής. Σε αυτό το σημείο προχωρήστε στις εργασίες καθαρισμού του εναλλάκτη θερμότητας.
- Αφαιρέστε τα υπολείμματα ακαθαρσιών από το εσωτερικό του εναλλάκτη θερμότητας, προσέχοντας να ΜΗΝ προκληθεί ζημιά στο μονωτικό πάνελ του επιβραδυντή
- Καθαρίστε τα πηνία του εναλλάκτη θερμότητας με μια βούρτσα με μαλακές τρίχες.



ΜΗΝ ΧΡΗΣΙΜΟΠΟΙΗΣΕΤΕ ΜΕΤΑΛΛΙΚΕΣ ΒΟΥΡΤΣΕΣ ΠΟΥ ΜΠΟΡΟΥΝ ΝΑ ΠΡΟΚΑΛΕΣΟΥΝ ΖΗΜΙΑ ΣΤΑ ΕΞΑΡΤΗΜΑΤΑ.

- Καθαρίστε τα κενά ανάμεσα στα πηνία χρησιμοποιώντας μια λεπίδα πάχους 0,4 mm, επίσης διαθέσιμη σε kit
- Αδειάστε τα υπολείμματα που παράγονται από τον καθαρισμό
- Ξεπλύνετε με νερό, προσέχοντας να μην προκληθεί ζημιά στο μονωτικό πάνελ του επιβραδυντή
- Βεβαιωθείτε ότι το μονωτικό πάνελ του επιβραδυντή δεν είναι κατεστραμμένο και αντικαταστήστε το εάν είναι απαραίτητο ακολουθώντας τη σχετική διαδικασία.
- Μόλις ολοκληρωθούν οι εργασίες καθαρισμού, επανασυναρμολογήστε προσεκτικά όλα τα εξαρτήματα ακολουθώντας τις παραπάνω οδηγίες με αντίστροφη σειρά.
- Για να σφίξετε τα παξιμάδια στερέωσης του εξαρτήματος μεταφοράς αέρα/αερίου, εφαρμόστε ροπή σύσφιξης 8 Nm.
- Ανοίξτε ξανά την τροφοδοσία ρεύματος και αερίου στον λέβητα.



Αν υπάρχουν διαβρωτικά προϊόντα καύσης στην επιφάνεια του εναλλάκτη θερμότητας, καθαρίστε ψεκάζοντας φυσικό λευκό ξύδι, προσέχοντας να ΜΗΝ προκληθεί βλάβη στο μονωτικό πάνελ του επιβραδυντή

- Αφήστε το να λειτουργήσει για λίγα λεπτά
- Καθαρίστε τα πηνία του εναλλάκτη θερμότητας με μια βούρτσα με μαλακές τρίχες.



ΜΗΝ ΧΡΗΣΙΜΟΠΟΙΗΣΤΕ ΜΕΤΑΛΛΙΚΕΣ ΒΟΥΡΤΣΕΣ ΠΟΥ ΜΠΟΡΟΥΝ ΝΑ ΠΡΟΚΑΛΕΣΟΥΝ ΖΗΜΙΑ ΣΤΑ ΕΞΑΡΤΗΜΑΤΑ.

- Ξεπλύνετε με νερό, προσέχοντας να μην προκληθεί ζημιά στο μονωτικό πάνελ του επιβραδυντή
- Ανοίξτε ξανά την τροφοδοσία ρεύματος και αερίου στον λέβητα.

Καθαρισμός του καυστήρα (Εικ. 22)

- Διακόψτε την ηλεκτρική τροφοδοσία γυρίζοντας το γενικό διακόπτη της εγκατάστασης στη θέση "Off".
- Κλείστε τις βάνες διακοπής αερίου.
- Αφαιρέστε το περίβλημα όπως υποδεικνύεται στην παράγραφο «3.12».
- Αποσυνδέστε τα καλώδια σύνδεσης των ηλεκτροδίων.
- Αποσυνδέστε τα καλώδια τροφοδοσίας του ανεμιστήρα.
- Βγάλτε το κλιπ (A) του μείκτη.
- Χαλαρώστε το παξιμάδι του gas train (B)
- Αφαιρέστε και γυρίστε το gas train
- Αφαιρέστε τα 4 παξιμάδια (C) που στερεώνουν τη μονάδα καύσης
- Αφαιρέστε το συγκρότημα μεταφοράς αέρος/αερίου, συμπεριλαμβανομένου του ανεμιστήρα και του μείκτη, προσέχοντας να μην προκληθεί ζημιά στο κεραμικό πάνελ και τα ηλεκτρόδια. Σε αυτό το σημείο προχωρήστε στις εργασίες καθαρισμού του καυστήρα.
- Καθαρίστε τον καυστήρα με μια βούρτσα με μαλακές τρίχες, προσέχοντας να μην προκληθεί ζημιά στο μονωτικό πάνελ και τα ηλεκτρόδια.



ΜΗΝ ΧΡΗΣΙΜΟΠΟΙΗΣΤΕ ΜΕΤΑΛΛΙΚΕΣ ΒΟΥΡΤΣΕΣ ΠΟΥ ΜΠΟΡΟΥΝ ΝΑ ΠΡΟΚΑΛΕΣΟΥΝ ΖΗΜΙΑ ΣΤΑ ΕΞΑΡΤΗΜΑΤΑ.

- Βεβαιωθείτε ότι το μονωτικό πάνελ του καυστήρα και το παρέμβυσμα στεγανοποίησης δεν έχουν υποστεί ζημιά και αν είναι απαραίτητο αντικαταστήστε, ακολουθώντας τη σχετική διαδικασία.
- Μόλις ολοκληρωθούν οι εργασίες καθαρισμού, επανασυναρμολογήστε προσεκτικά όλα τα εξαρτήματα ακολουθώντας τις παραπάνω οδηγίες με αντίστροφη σειρά.
- Για να σφίξετε τα παξιμάδια στερέωσης του εξαρτήματος μεταφοράς αέρα/αερίου, εφαρμόστε ροπή σύσφιξης 8 Nm.
- Ανοίξτε ξανά την τροφοδοσία ρεύματος και αερίου στον λέβητα.

Καθαρίστε το σιφόνι

- Αφαιρέστε το σιφόνι όπως υποδεικνύεται στην ενότητα «Αφαίρεση εσωτερικών εξαρτημάτων».
- Καθαρίστε το σιφόνι, μπορεί να πλυθεί με νερό και απορρυπαντικό.
- Πλύνετε τη συσκευή SRD κάνοντας το νερό να κυκλοφορεί από το εξάρτημα εκκένωσης. Ποτέ μην χρησιμοποιείτε μεταλλικά ή αιχμηρά εργαλεία για να αφαιρέσετε εναποθέσεις ή υπολείμματα μέσα από τη συσκευή, τα οποία θα μπορούσαν να προκαλέσουν ζημιά.
- Μετά τις εργασίες καθαρισμού, επανασυναρμολογήστε το σιφόνι και τη συσκευή SRD, φροντίζοντας να τοποθετήσετε τα εξαρτήματα με τη δέουσα προσοχή.



Αφού καθαρίσετε το σιφόνι και τη συσκευή SRD, το σιφόνι πρέπει να γεμίσει με νερό (βλέπε παράγραφο 3.14) πριν ξεκινήσετε εκ νέου τον λέβητα. Στο τέλος των εργασιών συντήρησης στο σιφόνι και στη συσκευή SRD, συνιστούμε να ρυθμίσετε το λέβητα σε κατάσταση συμπίκνωσης για μερικά λεπτά και να ελέγχετε ότι δεν υπάρχουν διαρροές σε ολόκληρη τη γραμμή εκκένωσης συμπυκνωμάτων

Συντήρηση του ηλεκτροδίου ιονισμού

Το ηλεκτρόδιο ανιχνευτή/αισθητήρα ιονισμού διαδραματίζει σημαντικό ρόλο στη φάση ανάφλεξης του λέβητα και τη διατήρηση μιας αποτελεσματικής καύσης. Έτσι, εάν αντικατασταθεί, πρέπει πάντα να τοποθετείται σωστά και να τηρείται η θέση αναφοράς που υποδεικνύεται στο σχήμα.

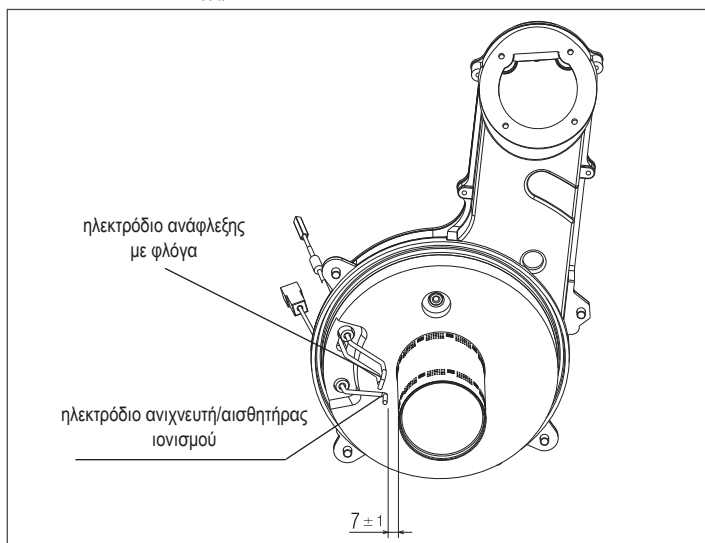

Μην τρίβετε με γυαλόχαρτο το ηλεκτρόδιο.



Κατά την ετήσια συντήρηση, να ελέγχετε την κατάσταση φθοράς του ηλεκτροδίου και αν το αλλάζετε αν έχει υποστεί φθορά.

Η αφαίρεση και ενδεχόμενη αντικατάσταση των ηλεκτροδίων, συμπεριλαμβανομένου του ηλεκτροδίου έναυσης, περιλαμβάνει επίσης την αντικατάσταση των παρεμβυσμάτων στεγανοποίησης. Προκειμένου να αποφευχθούν λειτουργικές βλάβες, ο ανιχνευτής ηλεκτροδίου/αισθητήρας ιονισμού πρέπει να αλλάζεται κάθε 5 χρόνια, καθώς υπόκειται σε φθορά κατά τη διάρκεια της έναυσης.

Βαλβίδα ελέγχου (Εικ. 23)

Ο λέβητας διαθέτει βαλβίδα ελέγχου.

Για πρόσβαση στη βαλβίδα ελέγχου:

- αφαιρέστε τον ανεμιστήρα ξεβιδώνοντας τις 4 βίδες (D) που τον στερεώνουν στον μεταφορέα
 - Βεβαιωθείτε ότι δεν υπάρχουν επικαθίσεις ξένων υλικών στη μεμβράνη της βαλβίδας ελέγχου και εάν υπάρχουν αφαιρέστε τις και ελέγξτε για ζημιές.
 - Βεβαιωθείτε ότι η βαλβίδα ανοίγει και κλείνει σωστά
 - επανασυναρμολογήστε τα εξαρτήματα με αντίστροφη σειρά και βεβαιωθείτε ότι η βαλβίδα ελέγχου επιστρέφει στη σωστή κατεύθυνση.
- Όταν πραγματοποιούνται εργασίες συντήρησης στη βαλβίδα ελέγχου, βεβαιωθείτε ότι είναι σωστά τοποθετημένη για να διασφαλίσετε ότι το σύστημα λειτουργεί σωστά και με ασφάλεια.

5.25 Αφαίρεση εσωτερικών εξαρτημάτων

Αφαίρεση της μονάδας καύσης (Εικ. 22)

- Διακόψτε την ηλεκτρική τροφοδοσία γυρίζοντας το γενικό διακόπτη της εγκατάστασης στη θέση "Off".
- Κλείστε τις βάνες διακοπής αερίου.
- Αφαιρέστε το περίβλημα όπως υποδεικνύεται στην παράγραφο «2.12»
- Αποσυνδέστε τα καλώδια σύνδεσης των ηλεκτροδίων.
- Αποσυνδέστε τα καλώδια τροφοδοσίας του ανεμιστήρα.
- Βγάλτε το κλιπ (A) του μείκτη.
- Χαλαρώστε το παξιμάδι του gas train (B)
- Αφαιρέστε και γυρίστε το gas train
- Αφαιρέστε τα 4 παξιμάδια (C) που στερεώνουν τη μονάδα καύσης
- Αφαιρέστε το συγκρότημα μεταφοράς αέρος/αερίου, συμπεριλαμβανομένου του ανεμιστήρα και του μείκτη, προσέχοντας να μην προκληθεί ζημιά στο μονωτικό πάνελ και τα ηλεκτρόδια.
- Βεβαιωθείτε ότι το μονωτικό πάνελ του καυστήρα και το παρέμβυσμα στεγανοποίησης δεν έχουν υποστεί ζημιά και αν είναι απαραίτητο αντικαταστήστε, ακολουθώντας τη σχετική διαδικασία.

Αφαιρέστε το ηλεκτρόδιο έναυσης, το ηλεκτρόδιο ανιχνευτή

- Αφαιρέστε τα εξαρτήματα με τον τρόπο που περιγράφεται στο κεφάλαιο «ΑΦΑΙΡΕΣΗ ΤΗΣ ΜΟΝΑΔΑΣ ΚΑΥΣΗΣ»
- Ξεβιδώστε και αφαιρέστε τις βίδες που στερεώνουν τα ηλεκτρόδια
- Η αφαίρεση και η ενδεχόμενη αντικατάσταση των ηλεκτροδίων, συνεπάγεται επίσης την αντικατάσταση των παρεμβυσμάτων στεγανοποίησης.
- Ολοκληρώστε τις εργασίες καθαρισμού, επανασυναρμολογήστε προσεκτικά τα εξαρτήματα ακολουθώντας τις πιο πάνω οδηγίες με αντίστροφη σειρά.
- Να βεβαιώνετε πάντα ότι τα ηλεκτρόδια είναι σωστά τοποθετημένα και ότι τηρείται η θέση αναφοράς που υποδεικνύεται στην εικόνα (Εικ. 24) (συντήρηση του ηλεκτροδίου ιονισμού).
- Για να σφίξετε τις βίδες που στερεώνουν τα ηλεκτρόδια χρησιμοποιήστε ροπή σύσφιξης 2 Nm.
- Ολοκληρώστε τις εργασίες καθαρισμού, τοποθετήστε τα εξαρτήματα στη θέση τους ακολουθώντας τις πιο πάνω οδηγίες με αντίστροφη σειρά.
- Ανοίξτε ξανά την τροφοδοσία ρεύματος και αερίου στον λέβητα.

Αφαίρεση του μονωτικού πάνελ του καυστήρα

- Αφαιρέστε τα εξαρτήματα με τον τρόπο που περιγράφεται στο κεφάλαιο «ΑΦΑΙΡΕΣΗ ΤΗΣ ΜΟΝΑΔΑΣ ΚΑΥΣΗΣ»
- Ξεβιδώστε και αφαιρέστε τις βίδες που στερεώνουν τα ηλεκτρόδια
- Η αφαίρεση και η ενδεχόμενη αντικατάσταση των ηλεκτροδίων, συνεπάγεται επίσης την αντικατάσταση των παρεμβυσμάτων στεγανοποίησης.
- Αφαιρέστε τις 4 βίδες που στερεώνουν τον καυστήρα στον μεταφορέα και βγάλτε τον μαζί με το παρέμβυσμα.
- Αφαιρέστε και αντικαταστήστε το μονωτικό πάνελ του καυστήρα.
- Βάλτε πίσω τον καυστήρα ενεργώντας με αντίστροφη σειρά σε σχέση με την περιγραφή, θυμηθείτε να τοποθετήσετε το σχετικό παρέμβυσμα που πρέπει να αντικατασταθεί.
- Για να σφίξετε τις βίδες του καυστήρα χρησιμοποιήστε ροπή σύσφιξης 3,5 Nm.
- Ολοκληρώστε τις εργασίες καθαρισμού, τοποθετήστε τα εξαρτήματα στη θέση τους ακολουθώντας τις πιο πάνω οδηγίες με αντίστροφη σειρά.
- Ανοίξτε ξανά την τροφοδοσία ρεύματος και αερίου στον λέβητα.

Αφαίρεση του μοτέρ της τριόδης βαλβίδας (Εικ. 25)

- Διακόψτε την ηλεκτρική τροφοδοσία γυρίζοντας το γενικό διακόπτη της εγκατάστασης στη θέση "σβηστό"
- Αφαιρέστε το περίβλημα όπως υποδεικνύεται στην παράγραφο «3.12»
- Αφαιρέστε τον διαχωριστικό πείρο (A)
- Αφαιρέστε το μοτέρ (B)
- Επανασυναρμολογήστε τα εξαρτήματα με αντίστροφη σειρά

Αφαίρεση της μονάδας καύσης (Εικ. 26)

- Διακόψτε την ηλεκτρική τροφοδοσία γυρίζοντας το γενικό διακόπτη της εγκατάστασης στη θέση "Off".
- Κλείστε τις βάνες διακοπής αερίου.
- Αφαιρέστε το περίβλημα όπως υποδεικνύεται στην παράγραφο «3.12»
- Αφαιρέστε τις 4 βίδες (D) που στερεώνουν τον καυστήρα στον μεταφορέα και βγάλτε τον μαζί με το παρέμβυσμα (E).

- Αλλάξτε τον καυστήρα.
- Βάλτε πίσω τον καυστήρα ενεργώντας με αντίστροφη σειρά σε σχέση με την περιγραφή, θυμηθείτε να τοποθετήσετε το σχετικό παρέμβυσμα.

Αφαίρεση του ανεμιστήρα και το μείκτη (Εικ. 27)

- Αφαιρέστε τα εξαρτήματα όπως περιγράφεται στο κεφάλαιο «ΑΦΑΙΡΕΣΗ ΤΗΣ ΜΟΝΑΔΑΣ ΚΑΥΣΗΣ».
- Ξεβιδώστε πλήρως τις 2 βίδες (B) και χαλαρώστε τις 2 βίδες (C) για να βγάλετε τον ανεμιστήρα.
- Ξεβιδώστε τις 3 βίδες (A) που στερεώνουν τον μείκτη στον ανεμιστήρα και αφαιρέστε τον
- Για να αφαιρέσετε τη βαλβίδα ελέγχου (D) ξεβιδώστε εντελώς και τις 2 βίδες (C)
- Ολοκληρώστε τις εργασίες καθαρισμού, τοποθετήστε τα εξαρτήματα στη θέση τους ακολουθώντας τις πιο πάνω οδηγίες με αντίστροφη σειρά.
- Ανοίξτε ξανά την τροφοδοσία ρεύματος και αερίου στον λέβητα.

Αφαίρεση του εναλλάκτη θερμότητας (Εικ. 28)

- Αφαιρέστε τα εξαρτήματα όπως περιγράφεται στο κεφάλαιο «ΑΦΑΙΡΕΣΗ ΤΗΣ ΜΟΝΑΔΑΣ ΚΑΥΣΗΣ».
- Χαλαρώστε τα παξιμάδια των 2 trains (A και B).
- Βγάλετε τα κλιπ (C) για να αφαιρέσετε τα 2 train (A και B) Βγάλετε τον σωλήνα αποστράγγισης συμπυκνωμάτων (D)
- Ξεβιδώστε τις 4 βίδες (E) που στερεώνουν τον εναλλάκτη θερμότητας στην έδρα του
- Αφαιρέστε τον εναλλάκτη θερμότητας.
- Ολοκληρώστε τις εργασίες καθαρισμού, τοποθετήστε τα εξαρτήματα στη θέση τους ακολουθώντας τις πιο πάνω οδηγίες με αντίστροφη σειρά.
- Δώστε προσοχή κατά την τοποθέτηση των train A και B, χρησιμοποιήστε πένσα στη βάση του χείλους για να αποφύγετε την υπέρβαση της διαδρομής εισόδου των συνδέσεων εναλλάκτη θερμότητας
- Ανοίξτε ξανά την τροφοδοσία ρεύματος και αερίου στον λέβητα.

Ολοκληρώστε τις εργασίες καθαρισμού, επανασυναρμολογήστε τα εξαρτήματα ενεργώντας με αντίστροφη σειρά από αυτήν που περιγράφεται πιο πάνω.

Αφαίρεση του μονωτικού πλαισίου του επιβραδυντή

- Αφαιρέστε τα εξαρτήματα όπως περιγράφεται στο κεφάλαιο «ΑΦΑΙΡΕΣΗ ΤΗΣ ΜΟΝΑΔΑΣ ΚΑΥΣΗΣ».
- Προστατέψτε το κατώτερο μέρος των σπειρών στο εσωτερικό του εναλλάκτη θερμότητας, για να αποφευχθεί η πτώση σκόνης και των τμημάτων του μονωτικού πάνελ κατά τη διάρκεια των διαδοχικών ενεργειών.
- ΤΑ ΧΑΡΑΚΤΗΡΙΣΤΙΚΑ ΤΟΥ ΥΛΙΚΟΥ ΕΞΑΣΦΑΛΙΖΟΥΝ ΟΤΙ ΔΕΝ ΑΠΑΙΤΟΥΝΤΑΙ ΑΤΟΜΙΚΑ ΜΕΣΑ ΠΡΟΣΤΑΣΙΑΣ ΑΛΛΑ, ΓΙΑ ΛΟΓΟΥΣ ΑΣΦΑΛΕΙΑΣ, ΣΥΝΙΣΤΑΤΑΙ Η ΧΡΗΣΗ ΜΑΣΚΑΣ, ΓΑΝΤΙΩΝ ΚΑΙ ΠΡΟΣΤΑΤΕΥΤΙΚΩΝ ΓΥΑΛΙΩΝ.
- Με τη βοήθεια μιας λεπίδας, κόψτε το μονωτικό πάνελ προς αντικατάσταση κατά περίπου 60 mm από την περιφέρεια του.
- Σηκώστε και αφαιρέστε τα 2 κομμάτια του πάνελ από την έδρα του.
- Το πάνελ είναι στερεωμένο με ένα κλιπ. Αν, όταν αφαιρεθεί, το κλιπ παραμένει συνδεδεμένο στον σχετικό πείρο, ξεβιδώστε και αφαιρέστε το ή, εάν είναι κατεστραμμένο, χρησιμοποιήστε μια πένσα.
- Αφαιρέστε τυχόν υπολείμματα από τις σπείρες του εναλλάκτη θερμότητας και από τη βάση στήριξης του επιβραδυντή.
- Τοποθετήστε το νέο μονωτικό πάνελ του επιβραδυντή κοντά στην έδρα του και τοποθετήστε το πιέζοντας το μεσαίο τμήμα.
- Ολοκληρώστε τις εργασίες καθαρισμού, τοποθετήστε τα εξαρτήματα στη θέση τους ακολουθώντας τις πιο πάνω οδηγίες με αντίστροφη σειρά.
- Ανοίξτε ξανά την τροφοδοσία ρεύματος και αερίου στον λέβητα.

Αφαίρεση του σιφωνίου

- Διακόψτε την ηλεκτρική τροφοδοσία γυρίζοντας το γενικό διακόπτη της εγκατάστασης στη θέση "Off".
 - βγάλετε τους 4 σωλήνες σιλικόνης όπως υποδεικνύεται στην (Εικ. 29a)
 - βγάλετε τον σωλήνα συλλογής συμπυκνωμάτων (Εικ. 29b)
 - ξεβιδώστε τη συσκευή SRD (Εικ. 29c)
 - Ξεβιδώστε τη βίδα (A) και αφαιρέστε την πλάκα (B) όπως υποδεικνύεται στην (Εικ.29d)
 - Βγάλετε το εσωτερικό τμήμα (C) του σιφωνίου όπως υποδεικνύεται στο (Εικ. 29e)
- Μόλις τελειώσετε τις εργασίες, τοποθετήστε τα εξαρτήματα με αντίστροφη σειρά από την περιγραφόμενη, ελέγξτε αν είναι σωστά τοποθετημένα το παρέμβυσμα και το OR στεγανοποίησης.

ΧΡΗΣΤΗΣ

Ανάλογα με τον τύπο της εφαρμογής, ορισμένες από τις λειτουργίες που περιγράφονται σε αυτό το εγχειρίδιο ενδέχεται να μην είναι διαθέσιμες.

6 ΠΙΝΑΚΑΣ ΕΛΕΓΧΟΥ REC10 «4 ΠΙΝΑΚΑΣ ΕΛΕΓΧΟΥ (REC10)»

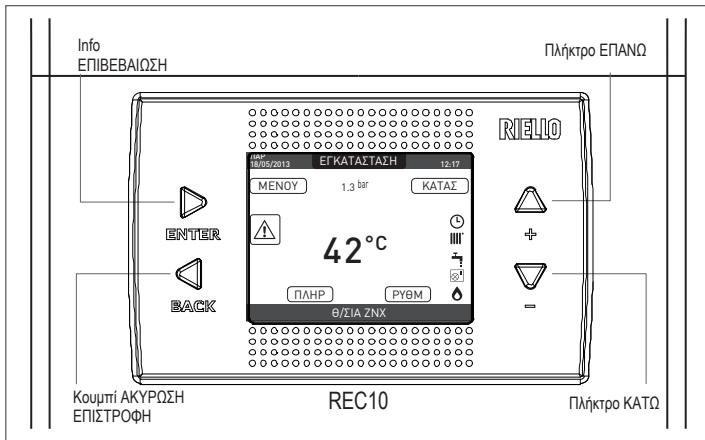

7 ΟΘΟΝΗ ΕΝΑΡΞΗΣ

Μετά την ανάφλεξη, το REC10 μπορεί:

- να ζητήσει τη ρύθμιση της ώρας και της ημερομηνίας (βλ. παράγραφο «12.1.1 ΩΡΑ ΚΑΙ ΗΜΕΡΟΜΗΝΙΑ»).
- να εμφανιστεί η έκδοση υλικολογισμικού και θα χρειαστεί να πατηθεί ένα κουμπί για συνέχεια.

Πατώντας τα πλήκτρα “ΕΠΑΝΩ” και “ΚΑΤΩ” μπορείτε να μετακινήσετε την επιλογή των λειτουργιών με αυτή τη σειρά:

- ΕΓΚΑΤΑΣΤΑΣΗ - ΚΑΤΑΣ - ΡΥΘΜ - ΠΛΗΡ - ΜΕΝΟΥ.

Πατώντας το πλήκτρο “ENTER” έχετε πρόσβαση στις ρυθμίσεις της επιλεγμένης λειτουργίας (εκτός από το ΕΓΚΑΤΑΣΤΑΣΗ).

Το πλήκτρο “πίσω” είναι ανενεργό (εκτός από το ΕΓΚΑΤΑΣΤΑΣΗ).



8 ΕΓΚΑΤΑΣΤΑΣΗ

Αυτό το στοιχείο δεν αντιπροσωπεύει κάποια συγκεκριμένη λειτουργία.

Αντίθετα, υποδεικνύει τη ζώνη στην οποία αναφέρονται τα δεδομένα που εμφανίζονται στην οθόνη έναρξης και τη ζώνη στην οποία αναφέρονται οι ρυθμίσεις μέσω των άλλων λειτουργιών.

Η παρουσία μιας ή περισσότερων ζωνών εκτός της ΕΓΚΑΤΑΣΤΑΣΗ εξαρτάται από τη διαμόρφωση της εγκατάστασης. Για το λόγο αυτό, μία ή περισσότερες από τις ζώνες που αναφέρονται παρακάτω ενδέχεται να μην υπάρχουν στη διαμόρφωση σας ή μπορεί να ταυτοποιούνται με διαφορετικό όνομα.

Για να αλλάξετε τις ζώνες, επισημάνετε το ΕΓΚΑΤΑΣΤΑΣΗ αν είναι απαραίτητο πιέζοντας τα πλήκτρα “ΕΠΑΝΩ” και “ΚΑΤΩ”.

Στη συνέχεια, πατώντας τα πλήκτρα “ENTER” και “πίσω” θα είναι δυνατή η επιλογή των άλλων ζωνών με την ακόλουθη σειρά:

- ΕΓΚΑΤΑΣΤΑΣΗ
- ΚΥΡΙΑ ΖΩΝΗ
- ΖΩΝΗ 1
- ΖΩΝΗ 2.

Οι ρυθμίσεις ΗΜΕΡΟΜΗΝΙΑ ΚΑΙ ΩΡΑ, ΓΛΩΣΣΑ και ΟΠΙΣΘΙΟΣ ΦΩΤΙΣΜΟΣ είναι ανεξάρτητες από την επιλεγμένη ζώνη. Οι πληροφορίες που περιέχονται στο μενού ΠΛΗΡ είναι ανεξάρτητες από την επιλεγμένη ζώνη. Δεν μπορούν να οριστούν παράμετροι ζεστού νερού οικιακής χρήσης εάν έχει επιλεγεί το ΚΥΡΙΑ, ΖΩΝΗ 1 ή ΖΩΝΗ 2.

9 ΚΑΤΑΣ

Η λειτουργία ΚΑΤΑΣ μπορεί να χρησιμοποιηθεί για τη ρύθμιση των τρόπων λειτουργίας ΛΕΒΗΤΑΣ και ΚΥΡΙΑ ΖΩΝΗ. Για να γίνει αυτό, είναι απαραίτητο να επισημάνετε την επιθυμητή καταχώρηση χρησιμοποιώντας τα πλήκτρα “ΕΠΑΝΩ” και “ΚΑΤΩ” και στη συνέχεια πατώντας “ENTER” να επιβεβαιώσετε την επιλογή. Πατώντας “πίσω” θα επιστρέψετε στην αρχική οθόνη χωρίς να κάνετε καμία επιλογή.

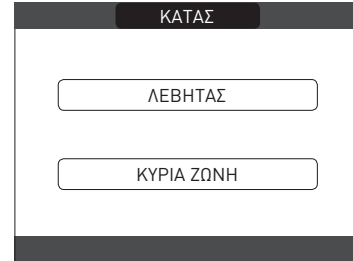

9.1 Λέβητας

Αυτή η λειτουργία μπορεί να επιλεγεί για να ρυθμίσετε την κατάσταση του λέβητα, επιλέγοντας μία από τις ακόλουθες επιλογές:

- OFF / ΚΑΛΟΚΑΙΡΙ - MONO ΖΝΧ / ΧΕΙΜ.-ΘΕΡΜΑΝΣΗ ΚΑΙ ΖΝΧ.

Η κατάσταση που έχει επισημανθεί είναι αυτή που έχει επιλεγεί. Για να επιλέξετε διαφορετική κατάσταση, επισημάνετε τη χρήση των πλήκτρων “ΕΠΑΝΩ” και “ΚΑΤΩ” και στη συνέχεια πατήστε “ENTER” για επιβεβαίωση της επιλογής.

Μόλις επικυρωθεί η επιλογή, η οθόνη επιστρέφει στην οθόνη ΚΑΤΑΣ.

Πατήστε “πίσω” για να επιστρέψετε στην οθόνη έναρξης χωρίς να κάνετε κάποια επιλογή.

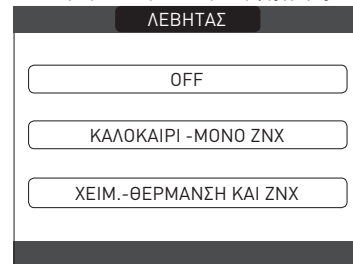

9.1.1 ΣΒΗΣΤΟ

Αν επιλέξετε OFF το σύστημα απενεργοποιείται.

Η ηλεκτρική παροχή και η παροχή καυσίμου παραμένουν ενεργά.

9.1.2 Καλοκαίρι

Εάν επιλέξετε ΚΑΛΟΚΑΙΡΙ το σύστημα παράγει ζεστό νερό οικιακής χρήσης.

Η θέρμανση δεν είναι ενεργοποιημένη.

9.1.3 Χειμώνας

Εάν επιλεγεί ΧΕΙΜΩΝΑΣ το σύστημα παράγει ζεστό νερό οικιακής χρήσης και ενεργοποιεί τη λειτουργία θέρμανσης.

9.2 Κύρια ζώνη

Η επιλογή αυτής της λειτουργίας σας επιτρέπει να ορίσετε την κατάσταση της κύριας ζώνης, κάνοντας μία από τις ακόλουθες επιλογές:

- εάν ο προγραμματισμός θέρμανσης δεν είναι ενεργοποιημένος:
- ΖΩΝΗ ON - ΖΩΝΗ OFF



- εάν ο χρονικός προγραμματισμός θέρμανσης είναι ενεργοποιημένος:
- ΑΥΤΟΜΑΤΟ - ΧΕΙΡΟΚΙΝΗΤΟ - ΘΕΡΜΑΝΣΗ OFF.



Για να επιλέξετε μια διαφορετική κατάσταση, επισημάνετε την επιλογή χρησιμοποιώντας τα πλήκτρα “ΕΠΑΝΩ” και “ΚΑΤΩ” και επιβεβαιώστε την επιλογή πατώντας “ENTER”.

Μόλις επικυρωθεί η επιλογή, η οθόνη επιστρέφει στην οθόνη ΚΑΤΑΣ.

Πατήστε “πίσω” για να επιστρέψετε στην οθόνη ΚΑΤΑΣ χωρίς να κάνετε κάποια επιλογή.

9.2.1 ON

Αν κάνετε την επιλογή ON πληρούνται οι απαιτήσεις ζώνης.

9.2.2 ΑΥΤΟΜΑΤΟ

Αν επιλεγεί ΑΥΤΟΜΑΤΟ η διαχείριση των αιτημάτων ζώνης θα γίνονται με βάση το καθορισμένο πρόγραμμα.

9.2.3 ΜΗ ΑΥΤΟΜΑΤΟ

Αν επιλεγεί ΜΗ ΑΥΤΟΜΑΤΟ η διαχείριση των αιτημάτων ζώνης θα γίνονται με βάση την τιμή αναφοράς που καθορίζεται από τον χρήστη.

9.2.4 ΘΕΡΜΑΝΣΗ ΑΠΕΝΕΡΓΟΠΟΙΗΜΕΝΗ

Αν επιλεγεί ΘΕΡΜΑΝΣΗ ΑΠΕΝΕΡΓΟΠΟΙΗΜΕΝΗ η διαχείριση των αιτημάτων ζώνης δεν θα εκτελούνται.

ΣΗΜΕΙΩΣΗ: αν θέλετε να απενεργοποιήσετε τη ζώνη ΚΑΛΟΚΑΙΡΙ ή ΧΕΙΜΩΝΑΣ, πρέπει να επιλέξετε την προεπιλεγμένη εποχή (ΚΑΛΟΚΑΙΡΙ ή ΧΕΙΜΩΝΑΣ στο μενού του ΛΕΒΗΤΑ) και να ορίσετε τη ζώνη στη θέση OFF (ΑΠΕΝΕΡΓΟΠΟΙΗΜΕΝΗ).

10 ΡΥΘΜ

Με τη λειτουργία ΡΥΘΜ παρέχεται η δυνατότητα διαμόρφωσης των τιμών αναφοράς ΘΕΡΜΑΝΣΗ, ΖΕΣΤΟ ΝΕΡΟ και ΠΡΟΘΕΡΜΑΝΣΗ.

Για να γίνει αυτό, είναι απαραίτητο να επισημάνετε την επιθυμητή καταχώρηση χρησιμοποιώντας τα πλήκτρα “ΕΠΑΝΩ” και “ΚΑΤΩ” και στη συνέχεια πατώντας “ENTER” να επιβεβαιώσετε την επιλογή.

Πατώντας “πίσω” θα επιστρέψετε στην αρχική οθόνη χωρίς να κάνετε καμία επιλογή.



10.1 Λειτουργία θέρμανσης

Πατήστε τα πλήκτρα “ΕΠΑΝΩ” και “ΚΑΤΩ” για να αλλάξετε την επιθυμητή τιμή αναφοράς θέρμανσης και επιβεβαιώστε την επιλογή πατώντας “ENTER”. Πατήστε “πίσω” για να επιστρέψετε στην οθόνη ΡΥΘΜΙΣΗ χωρίς να κάνετε κάποια επιλογή.



Όταν εγκαθίσταται ένας αισθητήρας εξωτερικής θερμοκρασίας, η θερμοκρασία εξόδου επιλέγεται αυτόματα από το σύστημα, το οποίο ρυθμίζει γρήγορα τη θερμοκρασία περιβάλλοντος ανάλογα με τις διακυμάνσεις της εξωτερικής θερμοκρασίας. Εάν θέλετε να αλλάξετε τη θερμοκρασία, ανυψώνοντάς την ή χαμηλώνοντάς την σε σχέση με αυτό που υπολογίζεται αυτόματα από την ηλεκτρονική πλακέτα, μπορείτε να αλλάξετε την επιθυμητή τιμή αναφοράς ΘΕΡΜΑΝΣΗΣ επιλέγοντας το επιθυμητό επίπεδο άνεσης εντός της περιοχής (-5 ÷ +5). Στη συνέχεια, ο χρήστης καλείται να επιβεβαιώσει τη ρύθμιση της τιμής αναφοράς: επιλέξτε ΕΠΙΒΕΒΑΙΩΣΗ ή ΑΚΥΡΩΣΗ χρησιμοποιώντας τα πλήκτρα “επανω” και “ΚΑΤΩ” και επιβεβαιώστε την επιλογή πατώντας “ENTER”.

Μόλις επιβεβαιωθεί η επιλογή, η οθόνη επιστρέφει στην οθόνη ΡΥΘΜΙΣΗ.

Αν η επιλογή ακυρωθεί ή πατηθεί το πλήκτρο “πίσω” θα επιστρέψετε στην προηγούμενη οθόνη ΡΥΘΜΙΣΗ.

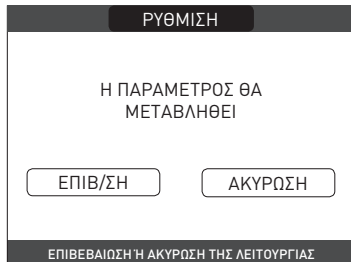

10.2 Νερό στο κύκλωμα

Πατήστε τα πλήκτρα “ΕΠΑΝΩ” και “ΚΑΤΩ” για να αλλάξετε την επιθυμητή τιμή αναφοράς του ζεστού νερού οικιακής χρήσης του λέβητα. Πατήστε “ENTER” για επιβεβαίωση της επιλογής.

Πατήστε “πίσω” για να επιστρέψετε στην οθόνη ΡΥΘΜΙΣΗ χωρίς να κάνετε κάποια επιλογή.

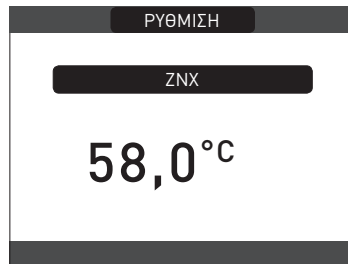

Στη συνέχεια, ο χρήστης καλείται να επιβεβαιώσει τη ρύθμιση της τιμής αναφοράς: επιλέξτε ΕΠΙΒΕΒΑΙΩΣΗ ή ΑΚΥΡΩΣΗ χρησιμοποιώντας τα πλήκτρα “ΕΠΑΝΩ” και “ΚΑΤΩ” και επιβεβαιώστε με το “ENTER”. Μόλις επιβεβαιωθεί η επιλογή, η οθόνη επιστρέφει στην προηγούμενη οθόνη ΡΥΘΜΙΣΗ. Αν η επιλογή ακυρωθεί ή πατηθεί το πλήκτρο “ΠΙΣΩ” θα επιστρέψετε στην προηγούμενη οθόνη ΡΥΘΜΙΣΗ.

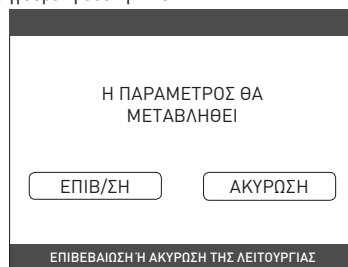

10.3 Προθέρμανση

Αυτή η λειτουργία διατηρεί το ζεστό νερό χρήσης μέσα στον εναλλάκτη, ώστε να μειώνεται ο χρόνος αναμονής μετά τη ζήτηση ΖΝΧ. Όταν η λειτουργία προθέρμανσης είναι ενεργοποιημένη, το σύμβολο P ανάβει με σταθερό φως στην κορυφή του εικονιδίου ζεστού νερού χρήσης. Κατά τη διάρκεια της έναυσης του καυστήρα μετά από αίτημα προθέρμανσης, το σύμβολο P αρχίζει να αναβοσβήνει. Μπορείτε να έχετε πρόσβαση στη λειτουργία ΠΡΟΘΕΡΜΑΝΣΗΣ επιλέγοντας ΡΥΘΜΙΣΗ στη κύρια οθόνη του REC10. Ρύθμιση ΠΡΟΘΕΡΜΑΝΣΗΣ= 1 ενεργοποιείται η λειτουργία ζεστού νερού οικιακής χρήσης του λέβητα. Για να απενεργοποιήσετε τη λειτουργία προθέρμανσης, ρυθμίστε την παράμετρο σε ΠΡΟΘΕΡΜΑΝΣΗ = 0, το σύμβολο P σβήνει.

Η λειτουργία δεν είναι ενεργή όταν ο λέβητας είναι απενεργοποιημένος.

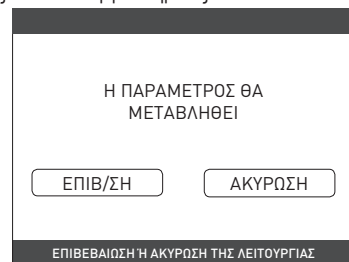
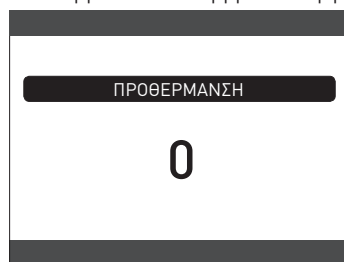

11 ΠΛΗΡ

Η λειτουργία ΠΛΗΡ μπορεί να χρησιμοποιηθεί για την εμφάνιση σειράς δεδομένων σχετικά με το σύστημα.

ΠΡΟΣΟΧΗ - Τα δεδομένα που εμφανίζονται δεν μπορούν να τροποποιηθούν.

Πατήστε τα πλήκτρα “ΕΠΑΝΩ” και “ΚΑΤΩ” για να μεταβείτε στη λίστα των διαθέσιμων πληροφοριών, με την ακόλουθη σειρά:

- ΩΡΕΣ ΛΕΙΤΟΥΡΓΙΑΣ ΘΕΡΜΑΝΤΗΡΑ ΔΑΠΕΔΟΥ
- ΑΙΣΘΗΤΗΡΑΣ ΡΟΗΣ
- ΑΙΣΘΗΤΗΡΑΣ ΕΠΙΣΤΡΟΦΗΣ
- ΑΙΣΘΗΤΗΡΑΣ ΖΕΣΤΟΥ ΝΕΡΟΥ ΟΙΚΙΑΚΗΣ ΧΡΗΣΗΣ
- ΑΙΣΘΗΤΗΡΑΣ ΚΑΠΝΑΕΡΙΩΝ
- ΑΙΣΘΗΤΗΡΑΣ ΕΞΩΤΕΡΙΚΗΣ ΘΕΡΜΟΚΡΑΣΙΑΣ
- EXT T FOR THERMOCORE
- ANEMISΤΗΡΑΣ
- ΖΩΝΗ 1 ΠΑΡΟΧΗ
- ΖΩΝΗ 2 ΠΑΡΟΧΗ
- ΑΙΣΘΗΤΗΡΑΣ ΚΑΠΝΑΕΡΙΩΝ ΩΡΕΣ ΛΕΙΤΟΥΡΓΙΑΣ
- ΤΙΜΗ ΑΝΑΦΟΡΑΣ ΚΥΡΙΑΣ ΖΩΝΗΣ
- ΤΙΜΗ ΑΝΑΦΟΡΑΣ ΖΩΝΗΣ 1
- ΤΙΜΗ ΑΝΑΦΟΡΑΣ ΖΩΝΗΣ 2
- ΠΙΕΣΗ ΣΥΣΤΗΜΑΤΟΣ.

Το πλήκτρο “ENTER” είναι ανενεργό.

Το πλήκτρο “πίσω” σας επιτρέπει να επιστρέψετε στην αρχική οθόνη.

Εάν δεν υπάρχουν πρόσθετες ζώνες ή εάν η λειτουργία του θερμαντήρα δαπέδου δεν λειτουργεί, οι σχετικές πληροφορίες δεν θα εμφανιστούν.

12 ΜΕΝΟΥ

Χρησιμοποιώντας το ΜΕΝΟΥ μπορείτε να έχετε πρόσβαση στη διαμόρφωση των ΡΥΘΜΙΣΕΩΝ και του ΧΡΟΝΟΔΙΑΓΡΑΜΜΑΤΟΣ ΤΟΜΕ (διατίθεται μόνο αν έχει ενεργοποιηθεί ο χρονοδιακόπτης (POR = 1)). Για να γίνει αυτό, είναι απαραίτητο να επισημάνετε την επιθυμητή καταχώρηση χρησιμοποιώντας τα πλήκτρα “ΕΠΑΝΩ” και “ΚΑΤΩ” και στη συνέχεια πατώντας “ENTER” να επιβεβαιώσετε την επιλογή. Πατώντας “πίσω” θα επιστρέψετε στην αρχική οθόνη χωρίς να κάνετε καμία επιλογή.

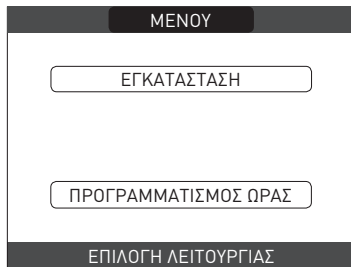

12.1 Ρυθμίσεις

Επιλέξτε αυτή τη λειτουργία για να τροποποιήσετε τις ακόλουθες ρυθμίσεις:

- ΩΡΑ ΚΑΙ ΗΜΕΡΟΜΗΝΙΑ - ΓΛΩΣΣΑ - ΟΠΙΣΘΙΟΣ ΦΩΤΙΣΜΟΣ.

Για έχετε πρόσβαση στην επιθυμητή ρύθμιση, πρέπει να την επισημάνετε χρησιμοποιώντας τα πλήκτρα "ΕΠΑΝΩ" και "ΚΑΤΩ" και στη συνέχεια να πατήσετε "ENTER" να επιβεβαιώσετε την επιλογή.

Πατήστε "πίσω" για να επιστρέψετε στην οθόνη έναρξης χωρίς να κάνετε κάποια επιλογή.

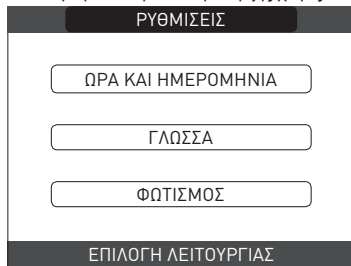

12.1.1 ΩΡΑ ΚΑΙ ΗΜΕΡΟΜΗΝΙΑ

Πατήστε "ENTER" για να επισημάνετε διαδοχικά ΩΡΕΣ, ΛΕΠΤΑ, ΗΜΕΡΑ, ΜΗΝΑΣ, ΕΤΟΣ και πατήστε τα πλήκτρα "ΕΠΑΝΩ" και "ΚΑΤΩ" για να αλλάξετε τις επιθυμητές τιμές.

Μόλις ολοκληρωθεί η ακολουθία πατώντας "ENTER", οι ρυθμίσεις θα αποθηκευτούν και η οθόνη θα επιστρέψει στην αρχική οθόνη. Πατώντας "πίσω" ανά πάσα στιγμή το σύστημα θα επιστρέψει στις **ΡΥΘΜΙΣΕΙΣ** ακυρώνοντας τις αλλαγές που έγιναν.

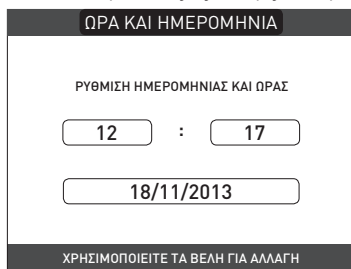

12.1.2 Γλώσσα

Πατήστε τα πλήκτρα "ΕΠΑΝΩ" και "ΚΑΤΩ" για να επιλέξετε την επιθυμητή γλώσσα.

Πατώντας "ENTER" η επιλογή γλώσσας επιβεβαιώνεται και η οθόνη επιστρέφει στην αρχική οθόνη. Πατώντας "πίσω" το σύστημα επιστρέφει στην οθόνη **ΡΥΘΜΙΣΕΙΣ** χωρίς να αλλάξει τη γλώσσα του συστήματος.

12.1.3 Οπίσθιος φωτισμός

Η προβολή της προφύλαξης οθόνης (οπίσθιος φωτισμός απενεργοποιημένος) ενεργοποιείται αυτόματα όταν παρέλθει το χρονικό διάστημα που έχει οριστεί στην παράμετρο \ ΜΕΝΟΥ \ ΡΥΘΜΙΣΗ \ ΟΠΙΣΘΙΟΣ ΦΩΤΙΣΜΟΣ χωρίς να πατηθεί κάποιο κουμπί.

Στην οθόνη προφύλαξης οθόνης εμφανίζεται κανονικά η τρέχουσα ώρα.

Όταν υπάρχει αίτημα θερμότητας, η τρέχουσα ώρα αντικαθίσταται με τη θερμοκρασία ροής του λέβητα και ανάβει το εικονίδιο σχετικά με τον τύπο αιτήματος που βρίσκεται σε εξέλιξη. Ένα μήνυμα για το επίπεδο απόδοσης του συστήματος ενδέχεται να εμφανιστεί στο πάνω μέρος της οθόνης:

- ΥΨΗΛΗ ΑΠΟΔΟΣΗ (αν η μέση τιμή του αισθητήρα επιστροφής > 55 °C)

- ΒΕΛΤΙΣΤΗ ΑΠΟΔΟΣΗ (αν 25 °C < μέση τιμή του καθετήρα επιστροφής < 55 °C).

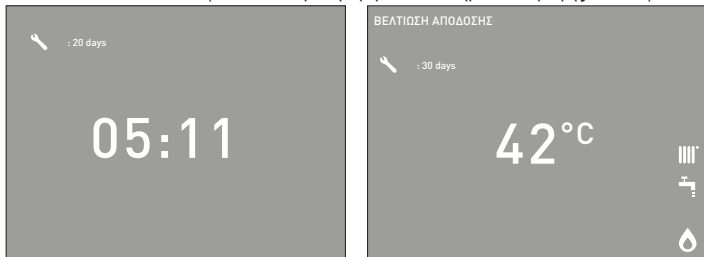

12.1.4 Χρονοδιάγραμμα

Επιλέγοντας αυτή τη λειτουργία, μόνο εάν το χρονοδιάγραμμα είναι ενεργοποιημένο (POR = 1), μπορείτε να αλλάξετε τα παρακάτω:

- ΚΥΡΙΑ ΖΩΝΗ - ΖΩΝΗ 1 - ΖΩΝΗ 2.

Για έχετε πρόσβαση στον χρονοδιακόπτη προγραμματισμού, πρέπει να τον επισημάνετε χρησιμοποιώντας τα πλήκτρα "ΕΠΑΝΩ" και "ΚΑΤΩ" και στη συνέχεια να πατήσετε "ENTER" για να επιβεβαιώσετε την επιλογή.

Πατήστε "πίσω" για να επιστρέψετε στην οθόνη έναρξης χωρίς να κάνετε κάποια επιλογή. Για λεπτομερή περιγραφή του χρονοδιακόπτη προγραμματισμού, ανατρέξτε στην ενότητα «13 ΠΡΟΓΡΑΜΜΑΤΙΣΜΟΣ ΧΡΟΝΟΥ».

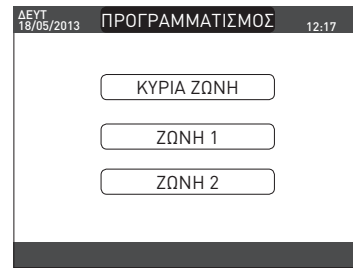

13 ΠΡΟΓΡΑΜΜΑΤΙΣΜΟΣ ΧΡΟΝΟΥ

Επιλέξτε την ημέρα που επιθυμείτε χρησιμοποιώντας τα πλήκτρα "ΕΠΑΝΩ" και "ΚΑΤΩ". Θα εμφανιστεί ένας πίνακας που υποδεικνύει την ημέρα και τα χρονικά πλαίσια που υπάρχουν ήδη. Πατήστε "ENTER" για πρόσβαση στον προγραμματισμό για την επιλεγμένη ημέρα.

Πατώντας "πίσω" θα επιστρέψετε στην αρχική οθόνη χωρίς να κάνετε καμία επιλογή.



Αφού γίνει η επιλογή, ο χρήστης μπορεί να κάνει τις ακόλουθες επιλογές:

- ΠΡΟΣΘΗΚΗ - ΤΡΟΠΟΠΟΙΗΣΗ - ΔΙΑΓΡΑΦΗ - ΑΝΤΙΓΡΑΦΗ.

13.1 Προσθήκη

Αυτή η λειτουργία χρησιμεύει για να προσθέσετε ένα νέο χρονικό πλαίσιο στην επιλεγμένη ημέρα. Πατήστε "ENTER" για να επιλέξετε τη λειτουργία, αφού την επισημάνετε (αν είναι απαραίτητο) χρησιμοποιώντας τα πλήκτρα "ΕΠΑΝΩ" και "ΚΑΤΩ".

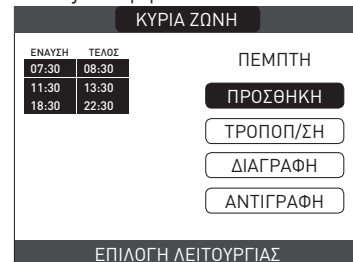

Πατήστε τα πλήκτρα "ΕΠΑΝΩ" και "ΚΑΤΩ" για να αυξήσετε ή να μειώσετε κατά 30 λεπτά την ώρα **έναρξης** και πατήστε "ENTER" για να επιβεβαιώσετε την επιλογή.



Πατήστε τα πλήκτρα "ΕΠΑΝΩ" και "ΚΑΤΩ" για να αυξήσετε ή να μειώσετε κατά 30 λεπτά την ώρα **λήξης** και πατήστε "ENTER" για να επιβεβαιώσετε την επιλογή.

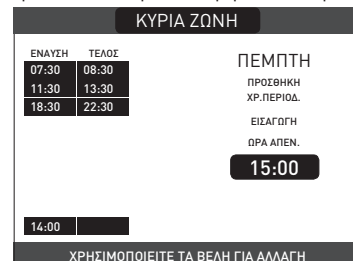

Για να επιβεβαιώσετε ότι η λειτουργία ολοκληρώθηκε με επιτυχία, στην οθόνη θα εμφανιστεί ο πίνακας με το νέο χρονικό πλαίσιο να αναβοσβήνει.



13.2 ΤΡΟΠΟΠΟΙΗΣΗ

Αυτή η λειτουργία χρησιμεύει για να επεξεργασθείτε ένα χρονικό πλαίσιο που ήδη υπάρχει στην επιλεγμένη ημέρα. Πατήστε **“ENTER”** για να επιλέξετε τη λειτουργία, αφού την επισημάνετε (αν είναι απαραίτητο) χρησιμοποιώντας τα πλήκτρα **“ΕΠΑΝΩ”** και **“ΚΑΤΩ”**.



Πατήστε τα πλήκτρα **“ΕΠΑΝΩ”** και **“ΚΑΤΩ”** για να επιλέξετε την επιθυμητή χρονική ζώνη και πατήστε **“ENTER”** για επιβεβαίωση της επιλογής.

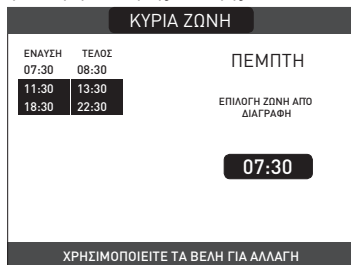

Πατήστε τα πλήκτρα **“ΕΠΑΝΩ”** και **“ΚΑΤΩ”** για να αυξήσετε ή να μειώσετε κατά 30 λεπτά την ώρα **έναρξης** και πατήστε **“ENTER”** για να επιβεβαιώσετε την επιλογή.

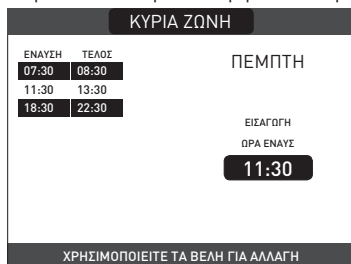

Πατήστε τα πλήκτρα **“ΕΠΑΝΩ”** και **“ΚΑΤΩ”** για να αυξήσετε ή να μειώσετε κατά 30 λεπτά την ώρα **λήξης** και πατήστε **“ENTER”** για να επιβεβαιώσετε την επιλογή.



Για να επιβεβαιώσετε ότι η λειτουργία ολοκληρώθηκε με επιτυχία, στην οθόνη θα εμφανιστεί ο πίνακας με το νέο χρονικό πλαίσιο να αναβοσβήνει. Σε αυτό το σημείο ο χρήστης μπορεί να επιλέξει ένα νέο χρονικό πλαίσιο που πρέπει να τροποποιηθεί ή μπορεί να πατήσει **“πίσω”** για να επιστρέψει στο προηγούμενο **ΧΡΟΝΟΔΙΑΓΡΑΜΜΑ**.

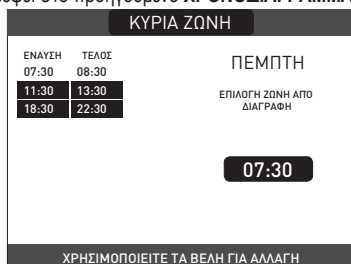

13.3 Διαγραφή

Αυτή η λειτουργία χρησιμεύει για τη διαγραφή ενός χρονικού πλαισίου που υπάρχει ήδη για την επιλεγμένη ημέρα. Πατήστε **“ENTER”** για να επιλέξετε τη λειτουργία, αφού την επισημάνετε (αν είναι απαραίτητο) χρησιμοποιώντας τα πλήκτρα **“ΕΠΑΝΩ”** και **“ΚΑΤΩ”**.



Πατήστε τα πλήκτρα **“ΕΠΑΝΩ”** και **“ΚΑΤΩ”** για να επιλέξετε την επιθυμητή χρονική ζώνη και πατήστε **“ENTER”** για επιβεβαίωση της επιλογής.



Για να επιβεβαιώσετε ή να ακυρώσετε την επιλογή, επισημάνετε την αντίστοιχη επιλογή και επιβεβαιώστε πατώντας **“ENTER”**. Για να επιβεβαιώσετε ότι η ενέργεια ολοκληρώθηκε με επιτυχία, στην οθόνη θα εμφανιστεί ο πίνακας με το επιλεγμένο χρονικό πλαίσιο να αναβοσβήνει λίγο πριν διαγραφεί από τον πίνακα.



13.4 Αντιγραφή

Αυτή η λειτουργία χρησιμεύει για την αντιγραφή του καθορισμένου προγράμματος για την επιλεγμένη ημέρα. Πατήστε **“ENTER”** για να επιλέξετε τη λειτουργία, αφού την επισημάνετε (αν είναι απαραίτητο) χρησιμοποιώντας τα πλήκτρα **“ΕΠΑΝΩ”** και **“ΚΑΤΩ”**.

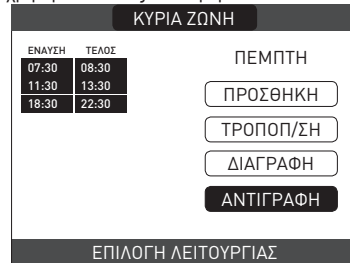

Πατήστε τα πλήκτρα **“ΕΠΑΝΩ”** και **“ΚΑΤΩ”** για να επιλέξετε την ημέρα στην οποία θέλετε να αντιγράψετε το ωριαίο πρόγραμμα και πατήστε **“ENTER”** για να επιβεβαιώσετε την επιλογή.



Η ημέρα θα επισημανθεί και μπορούν να επιλεγούν και άλλες χρησιμοποιώντας την ίδια διαδικασία. Όταν τελειώσετε, επισημάνετε το **ΕΠΙΒΕΒΑΙΩΣΗ** και πατήστε **“ENTER”**. Για να επιβεβαιώσετε ότι η λειτουργία ολοκληρώθηκε με επιτυχία, στην οθόνη θα εμφανιστεί η λίστα με τις ημέρες αντιγραφής του καθορισμένου προγράμματος.

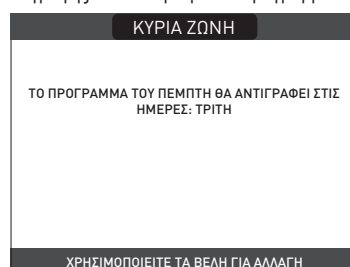

14 ΣΦΑΛΜΑΤΑ («5.15 ΦΩΤΑ ΚΑΙ ΣΦΑΛΜΑΤΑ»)

ΤΕΧΝΙΚΑ ΧΑΡΑΚΤΗΡΙΣΤΙΚΑ

ΠΕΡΙΓΡΑΦΗ		MM	FAMILY Cx					
			25 KIS		30 KIS		35 KIS	
			G20	G31	G20	G31	G20	G31
Θέρμανση	Ονομαστική θερμότητα εισόδου	kW	20,00		25,00		30,00	
		kcal/h	17.200		21.500		25.800	
	Ονομαστική έξοδος θερμότητας (80°/60°)	kW	19,48		24,33		29,22	
		kcal/h	16.753		20.920		25.129	
	Ονομαστική έξοδος θερμότητας (50°/30°)	kW	21,24		26,50		32,07	
		kcal/h	18.266		22.790		27.580	
	Μειωμένη θερμική παροχή	kW	3,60	5,00	4,90	7,00	4,90	7,00
		kcal/h	3.096	4.300	4.214	6.020	4.214	6.020
	Μειωμένη έξοδος θερμότητας (80°/60°)	kW	3,50	4,86	4,77	6,83	4,77	6,83
		kcal/h	3.006	4.180	4.104	5.870	4.104	5.870
	Μειωμένη έξοδος θερμότητας (50°/30°)	kW	3,81	5,30	5,13	7,34	5,13	7,34
		kcal/h	3.276	4.558	4.412	6.315	4.412	6.315
Ονομαστικό εύρος ισχύος θέρμανσης (Qn)	kW	20,00		25,00		30,00		
	kcal/h	17.200		21.500		25.800		
Ελάχιστη θερμότητα εξόδου, πιστοποίηση Range Rated (Qm)	kW	3,60	5,00	4,90	7,00	4,90	7,00	
	kcal/h	3.096	4.300	4.214	6.020	4.214	6.020	
Ζεστό νερό χρήσης	Ονομαστική θερμότητα εισόδου	kW	25,00		30,00		34,60	
		kcal/h	21.500		25.800		29.756	
	Ονομαστική θερμική ισχύς (*)	kW	26,25		31,50		36,33	
		kcal/h	22.575		27.090		31.244	
	Μειωμένη θερμική παροχή	kW	3,60	5,00	4,90	7,00	4,90	7,00
		kcal/h	3.096	4.300	4.214	6.020	4.214	6.020
	Μειωμένη θερμική ισχύς (*)	kW	3,28	5,00	4,54	7,00	4,54	7,00
		kcal/h	2.822	4.300	3.905	6.020	3.905	6.020
	Χρήσιμη απόδοση Pn max - Pn min (80°/60°)	%	97,4 - 97,1		97,3 - 97,4		97,4 - 97,4	
	Απόδοση καύσης	%	97,8		97,6		97,7	
	Χρήσιμη απόδοση (Pn max - Pn min) (50°/30°)	%	106,2 - 105,8		106,0-104,7		106,9 - 104,7	
	Ωφέλιμη απόδοση 30% Pn μεγ. (30° επιστροφή)	%	108,4		108,1		108,2	
Απόδοση σε μέση P, πιστοποίηση Range Rated (80/60°C)	%	97,3		97,0		97,5		
Απόδοση σε μέση P, πιστοποίηση Range Rated 30% (30° επιστροφή)	%	108,5		108,4		108,3		
Συνολική ηλεκτρική παροχή (μέγιστη θερμότητα εξόδου)	W	87		84		96		
Συνολική ηλεκτρική παροχή (μέγιστη έξοδος ζεστού νερού οικιακής χρήσης)	W	97		95		111		
Ηλεκτρική ισχύς κυκλοφορητή (1.000 λίτρα/ώρα)	W	51		51		51		
Κατηγορία • Χώρα προορισμού		I12H3P • GR		I12H3P • GR		I12H3P • GR		
Παροχή τάσης	V - Hz	230-50		230-50		230-50		
Βαθμός προστασίας	IP	X5D		X5D		X5D		
Stop διαρροής	W	34		32		32		
Διαρροές καπναερίων με τον καυστήρα απενεργοποιημένο - καυστήρα ενεργοποιημένο	%	0,10 - 2,23		0,08 - 2,39		0,06 - 2,33		
Λειτουργία θέρμανσης								
Μέγιστη πίεση	bar	3		3		3		
Ελάχιστη πίεση για τυπική λειτουργία	bar	0,25-0,45		0,25-0,45		0,25-0,45		
Μέγιστη θερμοκρασία	°C	90		90		90		
Πεδίο επιλογής της θερμοκρασίας θέρμανσης νερού	°C	20/45 ÷ 40/80		20/45 ÷ 40/80		20/45 ÷ 40/80		
Αντλία: μέγιστο διαθέσιμο ύψος άντλησης για το σύστημα	mbar	390		390		390		
για δυνατότητα συστήματος	l/h	1.000		1.000		1.000		
Όγκος δοχείου διαστολής	l	10		10		10		
Προφόρτωση δοχείου διαστολής (θέρμανση)	bar	1		1		1		
Λειτουργία ZNX								
Μέγιστη πίεση	bar	8		8		8		
Ελάχιστη πίεση	bar	0,15		0,15		0,15		
Ποσότητα ζεστού νερού με Δt 25 °C	l/min	15,1		18,1		20,8		
με Δt 30 °C	l/min	12,5		15,1		17,4		
με Δt 35 °C	l/min	10,8		12,9		14,9		
Ελάχιστη παροχή νερού χρήσης	l/min	2		2		2		
Πεδίο επιλογής θερμοκρασίας ζεστού νερού χρήσης	°C	37-60		37-60		37-60		
Ρυθμιστής ροής	l/min	10		12		14		

ΠΕΡΙΓΡΑΦΗ	MM	FAMILY Cx						
		25 KIS		30 KIS		35 KIS		
		G20	G31	G20	G31	G20	G31	
Πίεση αερίου								
Ονομαστική πίεση αερίου μεθανίου (G20)	mbar	20	-	20	-	20	-	
Ονομαστική πίεση υγραερίου LPG (G31)	mbar	-	37	-	37	-	37	
Υδραυλικές συνδέσεις								
CH είσοδος - έξοδος	∅	3/4"		3/4"		3/4"		
Εισαγωγή - έξοδος νερού χρήσης	∅	1/2"		1/2"		1/2"		
Εισαγωγή αερίου	∅	3/4"		3/4"		3/4"		
Διαστάσεις θερμοσίφωνα								
Ύψος στο περίβλημα	mm	740		740		740		
Συνολικό ύψος της συσκευής SRD	mm	822		822		822		
Μήκος	mm	470		470		470		
Βάθος	mm	275		350		350		
Βάρος λέβητα	kg	35		40		40		
Θερμότητα εξόδου								
Παροχή αέρα	Nm ³ /h	24,298	24,819	30,372	31,024	36,447	37,228	
Ισχύς καυσαερίων	Nm ³ /h	26,304	26,370	32,880	32,963	39,456	39,555	
Ρυθμός ροής μάζας καπναερίων (μεγ.-ελάχ.)	g/s	9,086-1,635	9,297-2,324	11,357-2,226	11,621-3,254	13,629-2,226	13,946-3,254	
Ικανότητα παροχής Z.N.X.								
Παροχή αέρα	Nm ³ /h	30,372	31,024	36,447	37,228	42,035	42,937	
Ισχύς καυσαερίων	Nm ³ /h	32,880	32,963	39,456	39,555	45,506	45,620	
Ρυθμός ροής μάζας καπναερίων (μεγ.-ελάχ.)	g/s	11,357-1,635	11,621-2,324	13,629-2,226	13,946-3,254	15,718-2,226	16,084-3,254	
Απόδοση ανεμιστήρα								
Κεφαλή υπολειπόμενης εκκένωσης ομόκεντρων σωλήνων 0,85 m	Pa	60		60		60		
Κεφαλή υπολειπόμενης εκκένωσης διαχωρισμένων σωλήνων 0,5 m	Pa	174		150		190		
Υπολειπόμενο μονομετρικό ύψος χωρίς σωλήνες	Pa	180		170		195		
Ομόκεντροι σωλήνες εκκένωσης καπνών								
Διάμετρος	mm	60-100		60-100		60-100		
Μέγιστο μήκος	m	10		6		6		
Απώλειες για καμπύλες 45°/90°	m	1,3/1,6		1,3/1,6		1,3/1,6		
Οπή στον τοίχο (διάμετρος)	mm	105		105		105		
Ομόκεντροι σωλήνες εκκένωσης καπνών								
Διάμετρος	mm	80-125		80-125		80-125		
Μέγιστο μήκος	m	25		15		15		
Απώλειες για καμπύλες 45°/90°	m	1/1,5		1/1,5		1/1,5		
Οπή στον τοίχο (διάμετρος)	mm	130		130		130		
Ξεχωριστοί σωλήνες εκκένωσης καπνών								
Διάμετρος	mm	80		80		80		
Μέγιστο μήκος	m	60+60		33+33		35+35		
Απώλειες για καμπύλες 45°/90°	m	1/1,5		1/1,5		1/1,5		
Αναγκαστική ανοιχτή εγκατάσταση B23P-B53P								
Διάμετρος	mm	80		80		80		
Μέγιστο μήκος σωλήνα εκκένωσης	m	110		65		65		
NOx		κατηγορία 6		κατηγορία 6		κατηγορία 6		
Τιμές εκπομπής και μέγιστης και ελάχιστης παροχής (**)		G20	G31	G20	G31	G20	G31	
Μέγιστο	CO s.a. χαμηλότερο από	p.p.m.	130	130	120	140	150	
	CO2 (***)	%	9,0	10,0	9,0	10,0	9,0	10,0
	NOx s.a. Χαμηλότερο από	p.p.m.	30	30	50	50	40	40
	T καπνοί	°C	69	68	67	65	65	63
Ελάχιστο	CO s.a. χαμηλότερο από	p.p.m.	10	10	10	10	10	10
	CO2 (***)	%	9,0	10,0	9,0	10,0	9,0	10,0
	NOx s.a. Χαμηλότερο από	p.p.m.	30	30	25	50	25	40
	T καπνοί	°C	63	62	59	59	65	63

(*) Μέση τιμή ανάμεσα σε διάφορες καταστάσεις λειτουργίας με ζεστό νερό χρήσης

(**) Έλεγχος που πραγματοποιείται με ομόκεντρο σωλήνα ∅ 60-100 - μήκος 0,85 m - θερμοκρασία νερού 80-60 °C.

Τα αναφερόμενα δεδομένα δεν πρέπει να χρησιμοποιούνται για την πιστοποίηση του συστήματος, για πιστοποίηση, χρησιμοποιήστε τα δεδομένα που αναφέρονται στο "Εγχειρίδιο συστήματος" που μετρήθηκε κατά την πρώτη έναυση.

(***) ανοχή CO2 +0.6% -1%

ΠΑΡΑΜΕΤΡΟΙ	MM	FAMILY Cx	
		ΦΥΣΙΚΟ ΑΕΡΙΟ (G20)	ΥΓΡΟ ΑΕΡΙΟ ΠΡΟΠΑΝΙΟ (G31)
Χαμηλότερος δείκτης WOBBE (στους 15°C-1013 mbar)	MJ/m ³ S	45,67	70,69
Χαμηλότερη τιμή θέρμανσης	MJ/m ³ S	34,02	88
Όνομαστική τιμή πίεσης τροφοδοσίας	mbar (mm H ₂ O)	20 (203,9)	37 (377,3)
Ελάχιστη πίεση εφαρμογής	mbar (mm H ₂ O)	10 (102,0)	-
25 KIS			
Καυστήρας: διάμετρος/μήκος	mm	70/86	70/86
Αριθμός οπών διαφράγματος - Διάμετρος οπών διαφράγματος	Ap - mm	1 - 4,3	1 - 4,3
Μέγιστη παροχή αερίου, θέρμανση	Sm ³ /h	2,12	-
	kg/h	-	1,55
Μέγιστη παροχή αερίου ζεστού νερού χρήσης	Sm ³ /h	2,64	-
	kg/h	-	1,94
Ελάχιστη παροχή αερίου θέρμανσης	Sm ³ /h	0,38	-
	kg/h	-	0,39
Ελάχιστη παροχή αερίου ζεστού νερού χρήσης	Sm ³ /h	0,38	-
	kg/h	-	0,39
Αριθμός στροφών ανεμιστήρα αργής έναυσης	στροφές/λεπτό	5.500	5.500
Αριθμός στροφών ανεμιστήρα μέγιστης θέρμανσης	στροφές/λεπτό	6.200	6.000
Αριθμός στροφών ανεμιστήρα ζεστού νερού χρήσης	στροφές/λεπτό	7.600	7.400
Αριθμός στροφών ανεμιστήρα ελάχιστης θέρμανσης/ζεστού νερού χρήσης	στροφές/λεπτό	1.600	2.000
Αριθμός στροφών ανεμιστήρα μέγιστης θέρμανσης σε διαμόρφωση C(10) (Ø60-100 • Ø80-125 • Ø80)	στροφές/λεπτό	6.200	-
Αριθμός στροφών ανεμιστήρα μέγιστης Z.N.X. σε διαμόρφωση C(10) (Ø60-100 • Ø80-125 • Ø80)	στροφές/λεπτό	7.600	-
Αριθμός στροφών ανεμιστήρα ελάχιστης θέρμανσης/Z.N.X. σε διαμόρφωση C(10) (Ø60-100 • Ø80-125 • Ø80)	στροφές/λεπτό	1.600	-
30 KIS			
Καυστήρας: διάμετρος/μήκος	mm	70/125	70/125
Αριθμός οπών διαφράγματος - Διάμετρος οπών διαφράγματος	Ap - mm	1 - 5,2	1 - 5,2
Μέγιστη παροχή αερίου, θέρμανση	Sm ³ /h	2,64	-
	kg/h	-	1,94
Μέγιστη παροχή αερίου ζεστού νερού χρήσης	Sm ³ /h	3,17	-
	kg/h	-	2,33
Ελάχιστη παροχή αερίου θέρμανσης	Sm ³ /h	0,52	-
	kg/h	-	0,54
Ελάχιστη παροχή αερίου ζεστού νερού χρήσης	Sm ³ /h	0,52	-
	kg/h	-	0,54
Αριθμός στροφών ανεμιστήρα αργής έναυσης	στροφές/λεπτό	5.500	5.500
Αριθμός στροφών ανεμιστήρα μέγιστης θέρμανσης	στροφές/λεπτό	5.800	5.600
Αριθμός στροφών ανεμιστήρα ζεστού νερού χρήσης	στροφές/λεπτό	6.900	6.700
Αριθμός στροφών ανεμιστήρα ελάχιστης θέρμανσης/ζεστού νερού χρήσης	στροφές/λεπτό	1.700	1.900
Αριθμός στροφών ανεμιστήρα μέγιστης θέρμανσης σε διαμόρφωση C(10) (Ø60-100 • Ø80-125 • Ø80)	στροφές/λεπτό	5.800	-
Αριθμός στροφών ανεμιστήρα μέγιστης Z.N.X. σε διαμόρφωση C(10) (Ø60-100)	στροφές/λεπτό	7.250	-
Αριθμός στροφών ανεμιστήρα μέγιστης Z.N.X. σε διαμόρφωση C(10) (Ø80-125 • Ø80)	στροφές/λεπτό	6.900	-
Αριθμός στροφών ανεμιστήρα ελάχιστης θέρμανσης/Z.N.X. σε διαμόρφωση C(10) (Ø60-100)	στροφές/λεπτό	1.750	-
Αριθμός στροφών ανεμιστήρα ελάχιστης θέρμανσης/Z.N.X. σε διαμόρφωση C(10) (Ø80-125 • Ø80)	στροφές/λεπτό	1.700	-
35 KIS			
Καυστήρας: διάμετρος/μήκος	mm	70/125	70/125
Αριθμός οπών διαφράγματος - Διάμετρος οπών διαφράγματος	Ap - mm	1 - 5,2	1 - 5,2
Μέγιστη παροχή αερίου, θέρμανση	Sm ³ /h	3,17	-
	kg/h	-	2,33
Μέγιστη παροχή αερίου ζεστού νερού χρήσης	Sm ³ /h	3,66	-
	kg/h	-	2,69
Ελάχιστη παροχή αερίου θέρμανσης	Sm ³ /h	0,52	-
	kg/h	-	0,54
Ελάχιστη παροχή αερίου ζεστού νερού χρήσης	Sm ³ /h	0,52	-
	kg/h	-	0,54
Αριθμός στροφών ανεμιστήρα αργής έναυσης	στροφές/λεπτό	5.500	5.500
Αριθμός στροφών ανεμιστήρα μέγιστης θέρμανσης	στροφές/λεπτό	6.900	6.900
Αριθμός στροφών ανεμιστήρα ζεστού νερού χρήσης	στροφές/λεπτό	7.800	7.800
Αριθμός στροφών ανεμιστήρα ελάχιστης θέρμανσης/ζεστού νερού χρήσης	στροφές/λεπτό	1.700	1.900
Αριθμός στροφών ανεμιστήρα μέγιστης θέρμανσης σε διαμόρφωση C(10) (Ø60-100 • Ø80-125 • Ø80)	στροφές/λεπτό	6.900	-
Αριθμός στροφών ανεμιστήρα μέγιστης Z.N.X. σε διαμόρφωση C(10) (Ø60-100)	στροφές/λεπτό	8.200	-
Αριθμός στροφών ανεμιστήρα μέγιστης Z.N.X. σε διαμόρφωση C(10) (Ø80-125 • Ø80)	στροφές/λεπτό	7.800	-
Αριθμός στροφών ανεμιστήρα ελάχιστης θέρμανσης/Z.N.X. σε διαμόρφωση C(10) (Ø60-100)	στροφές/λεπτό	1.800	-
Αριθμός στροφών ανεμιστήρα ελάχιστης θέρμανσης/Z.N.X. σε διαμόρφωση C(10) (Ø80-125 • Ø80)	στροφές/λεπτό	1.700	-

Παράμετρος	Σύμβολο	Family Cx 25 KIS	Family Cx 30 KIS	Family Cx 35 KIS	Μονάδα
Τάξη ενεργειακής απόδοσης της εποχιακής θέρμανσης χώρου	-	A	A	A	-
Τάξη ενεργειακής απόδοσης θέρμανσης νερού	-	A	A	A	-
Ονομαστική ισχύς	Prated	19	24	29	kW
Ενεργειακή απόδοση της εποχιακής θέρμανσης χώρου	ηs	93	93	93	%
Ωφέλιμη θερμική ισχύς					
σε ονομαστική θερμική ισχύ και καθεστώς υψηλής θερμοκρασίας (*)	P4	19,5	24,3	29,2	kW
στο 30% της ονομαστικής θερμικής ισχύος και καθεστώς χαμηλής θερμοκρασίας (**)	P1	6,5	8,1	9,7	kW
Ωφέλιμη απόδοση					
σε ονομαστική θερμική ισχύ και καθεστώς υψηλής θερμοκρασίας (*)	η4	87,6	87,3	87,8	%
στο 30% της ονομαστικής θερμικής ισχύος και καθεστώς χαμηλής θερμοκρασίας (**)	η1	97,7	97,6	97,5	%
Βοηθητική κατανάλωση ηλεκτρικής ενέργειας					
υπό πλήρες φορτίο	elmax	28,0	28,0	28,0	W
υπό μερικό φορτίο	elmin	14,0	14,0	14,0	W
σε κατάσταση αναμονής	PSB	3,0	3,0	3,0	W
Άλλες παράμετροι					
Απώλειες θερμότητας σε αναμονή	Psfby	34,0	32,0	32,0	W
Κατανάλωση ενέργειας της φλόγας οδηγού	Pign	-	-	-	W
Ετήσια κατανάλωση ενέργειας	QHE	36	45	53	GJ
Στάθμη ηχητικής ισχύος εσωτερικού χώρου	LWA	50	50	52	dB
Εκπομπές οξειδίων του αζώτου	NOx	46	32	37	mg/kWh
Για θερμαντήρες συνδυασμένης λειτουργίας:					
Δηλωμένο προφίλ φορτίου		XL	XL	XXL	
Ενεργειακή απόδοση θέρμανσης νερού	ηwh	87	86	85	%
Ημερήσια κατανάλωση ηλεκτρικής ενέργειας	Qelec	0,155	0,135	0,156	kWh
Ημερήσια κατανάλωση καυσίμου	Qfuel	22,129	22,779	28,446	kWh
Ετήσια κατανάλωση ηλεκτρικής ενέργειας	AEC	34	30	34	kWh
Ετήσια κατανάλωση καυσίμου	AFC	17	17	22	GJ

(*) καθεστώς υψηλής θερμοκρασίας: θερμοκρασία επιστροφής 60°C και θερμοκρασία τροφοδοσίας του λέβητα 80°C

(**) καθεστώς χαμηλής θερμοκρασίας: για λέβητες συμπύκνωσης 30°C, για λέβητες χαμηλής θερμοκρασίας 37°C, για άλλους θερμαντήρες θερμοκρασία επιστροφής 50°C

ΣΗΜΕΙΩΣΗ

Αναφορικά με την κατ'Εξουσιοδότηση Κανονισμό (ΕΕ) ΑΡ. 811/2013, τα δεδομένα του πίνακα μπορούν να χρησιμοποιηθούν για την ολοκλήρωση της κάρτας προϊόντος και την τοποθέτηση ετικέτας στις συσκευές για θέρμανση χώρων, τις μεικτές συσκευές θέρμανσης, για τα σύνολα συσκευών θέρμανσης χώρων, για συσκευές ελέγχου θερμοκρασίας και για ηλιακές συσκευές:

ΠΡΟΣΘΕΤΕΣ ΣΥΣΚΕΥΕΣ	ΚΑΤΗΓΟΡΙΑ	BONUS
ΑΙΣΘΗΤΗΡΑΣ ΕΞΩΤΕΡΙΚΗΣ ΘΕΡΜΟΚΡΑΣΙΑΣ	II	2%
ΠΙΝΑΚΑΣ ΧΕΙΡΙΣΤΗΡΙΩΝ	V	3%
ΑΙΣΘΗΤΗΡΑΣ ΕΞΩΤΕΡΙΚΗΣ ΘΕΡΜΟΚΡΑΣΙΑΣ + ΠΙΝΑΚΑΣ ΕΛΕΓΧΟΥ	VI	4%

1 ПРЕДУПРЕЖДЕНИЯ И БЕЗОПАСНОСТ

 Произведените в нашите заводи котли са проверени до най-дребните детайли, за да се защитят потребителите и монтажниците от възможно нараняване. След работа по продукта квалифицираният персонал трябва да провери електрическото окабеляване и по-конкретно оголената част на проводниците, която не трябва да се подава от клемното табло и да се избягва възможен контакт с намиращи се под напрежение части на проводниците.

 Това ръководство за монтажника и потребителя представлява неделима част от продукта: уверете се, че то винаги се съхранява с уреда, дори и при предаване на друг собственик или потребител или преместване към друга отоплителна система. В случай на загуба или повреда, моля, свържете се с вашия локален технически център за поддръжка за ново копие.

 Котелът трябва да се инсталира и обслужва само от квалифицирани лица, в съответствие с действащите нормативни разпоредби.

 Монтажникът трябва да инструктира потребителя относно работата на уреда и относно основните разпоредби за безопасност.

 Този котел трябва да се използва само за приложението, за което е предназначен. Производителят не поема отговорност по или извън рамките на договора за щети, причинени на хора, животни и имущество поради грешки в инсталирането, регулирането и поддръжка или поради неправилна употреба.

 Уредът може да се използва от деца над 8 годишна възраст и от лица с намалени физически, сетивни или умствени способности, или, които не притежават необходимия опит или познания, при условие, че е под наблюдение или след като са се запознали с безопасната му употреба и са разбрали възможните опасности. Децата не трябва да си играят с уреда. Отговорност на потребителя е да почиства и поддържа уреда. Децата никога не трябва да почистват или поддържат уреда, освен ако не са надзирани.

 След свалянето на опаковката се уверете, че съдържанието е в добро състояние и няма липси. В противен случай се свържете с дилъра, от когото сте закупили уреда.

 Изходът на предпазния клапан трябва да се свърже към подходяща събирателна и проветрителна система. Производителят не поема каквато и да е отговорност за повреди, причинени поради интервенция, извършена по предпазния клапан.

 Уплътнението на свързващата линия за източване на кондензат, трябва да е безопасно, а линията трябва да е напълно защитена от риск от замръзване (напр. чрез изолиране).

 Проверете дали каналът за оттичане на дъждовна вода на куплунга за отработени димни газове и съответната свързваща тръба са свободни от пречки.

 Изхвърлете всички опаковъчни материали в подходящи контейнери в съответните центрове за събиране на отпадъци.

 Изхвърляйте отпадъците внимателно, така че да не застрашите човешкото здраве и без да използвате процедури или методи, които могат да навредят на околната среда.

 В края на експлоатационния си живот продуктът не трябва да се изхвърля като солиден градски отпадък, а вместо това трябва да се предаде на център за разделно събиране на отпадъци.

По време на инсталирането информирайте потребителя за следното:

 В случай на течове на вода захранването с вода трябва да се спре и незабавно да се осъществи контакт с техническия център за поддръжка

 Периодично проверявайте дали работното налягане на хидравличната система е между 1 и 1,5 bar. В противен случай се свържете с техническата служба за поддръжка или професионално квалифициран персонал.

Ако котелът не се използва за дълъг период от време, препоръчително е да се извършат следните операции:

 Завъртете главния превключвателя на уреда и главния превключвател на системата на "off"

 Затворете кранчетата за гориво и вода на системата за нагряване и за битова гореща вода

 Изпразнете кръговете за нагряване и за битова гореща вода, ако има риск от замръзване

 Поддръжката на котела трябва да се извършва поне веднъж годишно; това трябва да се резервира предварително с Центъра за техническа помощ, за да се осигурят необходимите стандарти за безопасност.

 За сглобяването, програмирането и въвеждането в експлоатацията на котела при използване в хибридни системи с термопомпа, цилиндър за съхранение и соларен отоплителен кръг правете справка с ръководството на системата.

Поради съображения за безопасност запомнете, че:

 Забранено е влизането във вътрешните отделения на котела. Всички обслужващи дейности по котела трябва да се извършват от Сервиза за техническа поддръжка или от професионално квалифициран персонал.

 Забранено е да се активират електрически устройства или уреди, като напр. превключватели, домакински уреди и др., ако забележите миризма на гориво или неизгоряло гориво. В този случай: проветрете помещението чрез отваряне на вратите и прозорците:

- Затворете устройството за спиране на притока на гориво;
- помолете техническата служба за поддръжка или професионално квалифициран персонал за съвременна намеса.

 Забранено е да се докосва уреда, ако сте боси или ако части от тялото ви са мокри.

 Всяка техническа операция или дейност по почистване се забраняват преди уредът да се разкачи от мрежовото електрозахранване чрез завъртане на главния превключвател на системата на "OFF" и главния превключвател на котела на "OFF".

 Не променяйте устройствата за безопасност или регулиране без упълномощаване от производителя и точни инструкции.

 Забранено е да се теглят, разкачат или усукват електрическите кабели, идващи от уреда, дори и ако са разкачени от мрежовото електрозахранване.

 Избягвайте блокиране или намаляване на размера на отворите за проветрение в помещението на инсталиране, не оставяйте запалими контейнер и вещества в помещението, в което уредът е инсталиран.

 Не оставяйте запалими контейнери и вещества в помещението, в което устройството е инсталирано.

 Забранено е да се разпръсква опаковъчен материал в околната среда и да се оставя в обсега на деца, тъй като той може да представлява потенциален източник на опасност. Той трябва да се изхвърля в съответствие с настоящите закони.

 Забранено е да се запущва изхода за източване на кондензат. Тръбата за източване на кондензат трябва да сочи към тръбата за източване, като така ще се предотврати поставянето на допълнителни тръби за източване.

 Никога не извършвайте дейности по газовия вентил.

НАРЪЧНИК ЗА ИНСТАЛИРАНЕ

2 ОПИСАНИЕ

Котлите **Family** имат нова ACC система за контрол на изгарянето (активен контрол на изгарянето).

Тази нова система за контрол, която е разработена от **Riello**, осигурява функционалност, ефективност и ниски емисии при всякакви обстоятелства.

ACC системата използва датчик за йонизация, който е вкаран в пламъка на горелката, като информацията от него позволява на контролното табло да управлява газовия вентил, който регулира горивото.

Тази сложна система за контрол осигурява автоматичното регулиране на изгарянето, като по този начин елиминира нуждата от първоначално калибриране. ACC системата може да адаптира котела за работа с различни състави на газ, различни дължини на тръбите и на различни надморски височини (в рамките на лимитите по дизайн).

ACC системата може също така да извършва автодиагностична работа, която да заключва горелката преди превишаване на разрешените горен лимит на емисии.

Family е тип C кондензен стенен котел, който се използва за нагряване и производство на битова гореща вода. В зависимост от използвания аксесоар за изкарване на димните газове, той се класифицира в категории B23P; B53P; C(10); C13, C13x; C33, C33x; C43, C43x; C53, C53x; C83, C83x; C93, C93x.

В конфигурацията B23P (когато е инсталиран на закрито) уредът не може да се инсталира в спални, бани, при душеве или където има открити камини без подходяща циркулация на въздуха. Помещението, където котелът се инсталира, трябва да има подходяща вентилация. Детайли изисквания за инсталиране на тръби за димен газ, за газ и за вентилиране на помещението могат да се открият в UNI 7129-7131.

В конфигурация C уредът може да се инсталира във всеки тип помещение и няма ограничения относно условията на проветрение или обемът на помещението.

3 ИНСТАЛИРАНЕ

3.1 Почистване на системата и характеристики на водата

В случай на ново инсталиране или смяна на котела, необходимо е да почистите отоплителната система. За да се гарантира, че устройството работи добре, допълнете адитивите и/или химическите препарати (напр. антифриз, агенти за образуване на слой и др.) и проверете дали параметрите в таблицата са в рамките на указаните стойности.

ПАРАМЕТРИ	UM	ВОДА В ОТОПЛИТЕЛНИЯ КРЪГ	ВОДА ЗА ПЪЛНЕНЕ
Стойност на pH		7-8	-
Твърдост	°F	-	< 15
Външен вид		-	чиста
Fe	mg/kg	0,5	-
Cu	mg/kg	0,1	-

3.2 Получаване на продукта

Котелът **Family** се изпраща в единична опаковка в картонен кашон.

Котелът се доставя стандартно със следния материал:

- Книжка с инструкции за потребителя, монтажника и за техническата служба по поддръжка
- Стикери с баркод
- Шаблон за предварително сглобяване
- Опаковка с водопроводни фитинги
- Байпасен клапан
- Плоска гарнитура
- SRD устройство
- Тръба за източване на кондензат
- Предпазен клапан с гъвкав маркуч
- Кутия с електрически съединения

 Книжките с инструкции са неделима част от котела и е препоръчително да се прочетат внимателно и да се съхраняват на безопасно място.

3.3 Преместване (фиг. 6)

След разопаковане преместването на котела се извършва ръчно с помощта на опорната рамка.

3.4 Помещение на инсталиране

Котелът **Family** може да се инсталира в различни типове помещения, ако изкарването на продукта от изгарянето и всмукването на въздуха за горене са извън самото помещение. В такъв случай помещението не се нуждае от отвор за проветриване, тъй като котлите **Family** имат кръг за горене, който е "херметичен" по отношение на средата на инсталиране.

 Вземете под внимание нужните клиренси за достъп до устройствата за безопасност и регулиране и за извършване на дейности по поддръжка.

 Проверете дали нивото на електрозащита на уреда е адаптирано към характеристиките на помещението на инсталиране.

 Ако котлите се доставят с газ за горене със специфично тегло, което е по-високо от това на въздуха, електрическите части ще трябва да се позиционират на повече от 500 mm над нивото на земята.

3.5 Инсталиране на уреди, които са стари или които се нуждаят от актуализация

Ако котел **Family** се инсталира в стари системи или системи, които се актуализират, проверете следното:

- Димоотводният канал е подходящ за температурата на продуктите на изгарянето с конденз, проектиран и конструиран е според стандартите, колкото се може по-прав е, херметичен е, изолиран е и няма блокирания или тесни участъци. Снабден е с подходящите системи за събиране и изкарване на кондензат
- Електрическата система е инсталирана в съответствие със специфичните стандарти и от квалифициран персонал
- Горивозахранващата линия и евентуалният резервоар (LPG) са изготвени според специфичните стандарти
- Разширителният резервоар гарантира пълното абсорбиране на разширяването на съдържащата се в системата течност
- Доставка на и напорът на циркуляционната помпа са подходящи за характеристиките на системата
- Системата е промита, прочистена от кал, наслагвания, проветрена и уплътнена. Препоръчително е магнитен филтър да се инсталира върху връщащата линия на системата
- Системата за източване на кондензат на котела (сифон) е свързана и прекарана към събирателно място за "бяла" вода

3.6 Законови изисквания към инсталирането

Инсталирането трябва да се извършва само от квалифициран персонал, в съответствие със следните референтни стандарти:

- UNI 7129-7131 и CEI 64-8.

Винаги се съобразявайте с локалните стандарти на пожарната служба, газоснабдителното дружество и с възможните общински наредби.

МЕСТОПОЛОЖЕНИЕ

Котелът **Family** е стенен котел за нагряване и за генериране на гореща вода, който в зависимост от типа на инсталирането се разделя на две категории:

- B23P-B53P тип котел - принудително отворено инсталирано, с тръба за изкарване на димните газове и взимане на въздуха за горене от зоната на инсталиране. Ако котелът не е инсталиран на открито, взимането на въздух в зоната на инсталиране е задължително.
- C(10); C13,C13x; C33,C33x; C43,C43x; C53,C53x; C83,C83x; C93,C93x тип котел: уред с херметична камера, с тръба за изкарване на димните газове и взимане на въздух за горене от отвън. Той не изисква точка за взимане на въздух в зоната на инсталиране. Този тип ТРЯБВА да се инсталира с помощта на концентрични тръби или други типове изкарване, проектирано за кондензни котли с херметична камера.

Котелът **Family** може да се инсталира на открито, в частично защитени зони (т.е. място, където котелът няма да е изложен на директен контакт с или проникване на дъжд, сняг или градушка. Котелът може да работи при температурен обхват от >0°C до +60°C.

Family 25 KIS може да се монтира и на открито във вградения модул.

СИСТЕМА ПРОТИВ ЗАМРЪЗВАНЕ (фиг. 7)

Котелът е стандартно оборудван с автоматична система против замръзване, която се задейства, когато температурата на водата в първичната верига падне под 5°C.

Системата винаги е активна и осигурява защита за котела до температура на въздуха в зоната на инсталиране от 0°C.

 За да се използва защитата (на базата на работата на горелката), котелът трябва да бъде в състояние да се включи самостоятелно; всяко блокиране (напр. поради липса на газ или електрическо захранване, или задействане на предпазното устройство) води до деактивиране на защитата.

 Когато котелът е монтиран на място, където има риск от замръзване, с температури на външния въздух под 0°C, трябва да се използва комплект за подгряване на антифриз, за да се защити контурът за БГВ и изтичането на кондензацията (наличен при поискване - виж каталога), който защитава котела до -15°C.

 Монтажът на комплекта на антифриза трябва да се извършва само от оторизиран персонал, следвайки инструкциите, съдържащи се в комплекта.

При нормални условия на работа, котелът е в състояние да се защити самостоятелно срещу замръзване. Ако котелът се остави без електрозахранване за дълги периоди от време в райони, където температурата пада под 0°C, и ако вие не желаете да източвате отоплителната система, препоръчително е да добавите специфичен антифриз с високо качество към първичния кръг. Съблюдавайте стриктно инструкциите на производителя, като спазвате не само процентното съотношение на антифризната течност за минималните температури, при които желаете да поддържате кръга на котела, но така също имайте предвид дълготрайността и обезвреждането.

Препоръчваме Ви да източите тази част от веригата, която доставя гореща вода за битови нужди. Компонентите на котела са устойчиви на антифризни течности, съдържащи гликол етилен.

МИНИМАЛНИ РАЗСТОЯНИЯ (фиг. 8a-8b)

За да се гарантира достъпът до котела за нормални дейности по поддръжката, спазвайте предвидените минимални клиренси при инсталиране.

За правилно позициониране на уреда имайте в предвид следното:

- уредът не трябва да се поставя над фурна или уред за готвене
- забранено е да се оставят запалими продукти в помещението, в което е инсталиран котелът
- чувствителните към топлина стена (напр. дървени стени) трябва да се предпазят с подходяща изолация.

 При инсталиране е АБСОЛЮТНО НЕОБХОДИМО да осигурите пространствата, нужни за вкарване на инструмента за анализиране на изгарянето. Ние сме осигурили примерна диаграма, на която са показани нужните разстояния между котела и стената / вдлъбнатината при инструмент с дължина 300 mm. По-дългите инструменти изискват повече място.

3.7 Инсталиране на тръба за източване на кондензата (фиг. 9)

 Преди стартиране на котела, дори и временно, SRD устройството, което е доставено по стандарт, трябва да се инсталира. Производителът НЕ поема отговорност за щети по хора или предмети, причинени от работещ котел без SRD устройство или с неправилно инсталирано такова.

За инсталирането процедирайте както следва:

- свалете запушалката (Т) от сифона
- монтирайте SRD устройството към сифона (фиг. 9a), като поставите гарнитурата между тях, завийте докрай и проверете уплътнението
- свържете тръбата за изкарване на кондензат (фиг. 9b), която се доставя стандартно с продукта, след което източете кондензата в подходяща система за източване в съответствие с текущите стандарти.

 Ако не е възможно да се монтира SRD устройството поради пречки с други предмети под котела, възможно е да се монтира то на различна позиция чрез вкарване на свързваща тръба между SRD устройството и сифона, за да се осигури напълно херметично уплътнение. SRD устройството трябва да се позиционира винаги ВЕРТИКАЛНО, за да се гарантира правилното му функциониране

3.8 Позициониране на стенен котел и хидравлични свързвания (фиг. 10)

Котелът стандартно е оборудван с опорна плоча. Позицията и размерите на хидравличните фитинги са показани в детайлния чертеж.

За сглобяването процедирайте както следва:

- закрепете опорната плоча на котела (F) към стената и използвайте нивелир, за да се уверите, че е перфектно хоризонтална
- маркирайте 4-те отвора (ø 6 mm), предвидени за закрепване на опорната плоча на котела (F)
- уверете се, че всички измервания са точни, след което пробийте стената с помощта на бургии с указания по-горе диаметър
- монтирайте плочата с вградения шаблон (G) към стената
- монтирайте тръбата на предпазния клапан, доставена в плика с документацията, върху съединителя на предпазния клапан (S), след това го свържете към адекватна система за изкарване.

Изгответе хидравличните свързвания.

M	доставка на нагряване	3/4" M
AC	изход за топла вода	1/2" M
G	газ	3/4" M
R	връщаща линия на нагряването	3/4" M
AF	вход за студена вода	1/2" M

3.9 Електрическо окабеляване (фиг. 11a-11b-11c)

Свързвания с ниско напрежение

Извършете свързванията с ниско напрежение както следва:

- използвайте външната кабелна кутия, доставена по стандарт
- отвийте крепежните винтове на капака (V)
- извършете свързванията, както е показано на детайлния чертеж (фиг. 11a-11b)



Ние препоръчваме да използвате проводници с размер на напречното сечение не по-голям от 0,5 mm².



В случай на ТА или ТВТ свързване свалете съответните съединителни проводници върху клемното табло (фиг. 11c).

- Затворете кутията с винтовете (V), които преди това са били свалени.
- Натиснете двете ушенца от страни на кутията, за да я позиционирате правилно в поставката върху котела (долу вляво отвътре), като я приплъзнете към горната част в съответните плъзгачи.
- Затегнете предпазния винт (V1).



Ако кутията за електрическо свързване с ниско напрежение не е свързана, котелът няма да стартира.

1-2-3-4	(- А В +)	Шина 485
5 - 6	ТА	Стаен термостат (контакт без напрежение)
7 - 8	ТВОЛ	Не се използва
9-10	ТВТ	Нискотемпературен ограничителен термостат
11 - 12	SE	Датчик за външна температура
13 - 14	ОТ+	Отворен термистор
15 - 16	SBOL	Не се използва
17 - 18	X1	Не се използва
19 - 20	X2	Не се използва

Свързване на OTBus дистанционно управление

Когато OTBus дистанционно управление се свързва към системата, котелът показва съобщението "Open Therm Connected" (Свързан отворен термистор) и някои от неговите функции се деактивират и трансферират към OTBus дистанционното управление, което поема контрол върху функциите за битова гореща вода и нагряване по отношение на главната зона.



По-конкретно на дисплея на котела:

- вече не е възможно да се задава статус на котела ИЗКЛ/ЗИМА/ЛЯТО (това става чрез OTBus дистанционното управление)
- вече не е възможно да се настройва зададена точка за битова гореща вода (това става чрез OTBus дистанционното управление)
- не е възможно да се активира функцията КОМИНОЧИСТАЧ, ако OTBus дистанционното управление е свързано към котела

INFO меню Зададената точка на битова гореща вода се показва в меню INFO на мястото на стойността на доставка на дебитомера

Показването на дисплея температурно задание за отоплението се използва само когато има заявка за отопление от ТА и няма заявка от дистанционното управление OTBus, когато параметърът DO_AUX1 = 1 или DO_AUX1 = 0 и джойстикът на 1-2 пина на X21 е затворен.

Трябва да посочим, че не е възможно със свързано OTBus дистанционно управление да се променят стойностите на параметрите ТИП НА ЗАДЕЙСТВАНЕ и ТИП НА ИСКАНЕ на главната зона.

Забележка: ОТ+ дистанционното управление не може да се свърже, ако системата вече има REC10N или BE16 интерфейсни табла. В този случай системата дава следното съобщение за грешка:

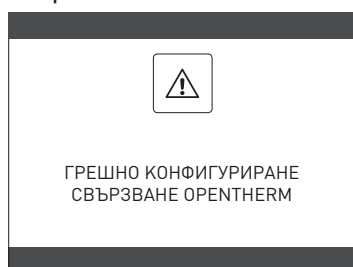

Свързвания с високо напрежение

Свързването към електрозахранването трябва да се извърши чрез разделящо устройство с еднополюсен отвор от поне 3,5 mm (EN 60335/1 - категория 3).

Уредът работи с променлив ток при 230 волта/50 Hz и съответства на стандарт EN 60335-1.

Задължително е свързването да се изготви с безопасна маса/земля в съответствие с текущите директиви.



Монтажникът е отговорен за това да гарантира, че уредът е подходящо заземен; производителят няма да е отговорен за повреда, произтичаща от неправилно или липсващо заземяване



Също така е препоръчително да се спазва свързването фаза-неутрално (L-N).



Заземителният проводник трябва да е няколко сантиметра по-дълъг от другите.



За създаване на уплътнението на котела, използвайте скоба и затегнете върху използвания уплътнителен пръстен за кабели.

Котелът може да се използва с електрозахранване фаза-неутрално или фаза-фаза (без плаване).

Забранено е да се използват тръби за газ и/или вода за заземяване на електроуреди. Използвайте доставения електрически кабел, за да свържете котела към мрежовото електрозахранване. Ако електрическият кабел трябва да се смени, използвайте HAR H05V2V2-F, 3 x 0,75 mm² кабел, Ø макс. външен 7 mm.

3.10 Газова връзка

Свързването на подаването на газ трябва да се извършва в съответствие с текущите стандарти за инсталиране. Преди извършване на свързването, проверете дали типът на газа е този, за който е настроен уредът.

3.11 Сваляне на обшивката (фиг. 12)

За достъп до компонентите отвътре, свалете обшивката според указаното по-долу:

- открийте и отвийте 2-та винта (A), които закрепват обшивката към котела, като повдигнете двете закрепващи скоби (C), свалете долната част на обшивката
- повдигнете нагоре обшивката, за да я освободите от горните крайници (B), след това я свалете.

ВНИМАНИЕ



Ако свалите страничните панели, поставете ги обратно в първоначална позиция, като се съобразявате със залепените стикери на стените им.



Ако предният панел е повреден, той трябва да се смени.



Шумоабсорбиращите панели вътре в предната и страничните стени гарантират херметично уплътнение за отвора за подаване на въздух в инсталационната среда.



Ето защо е МНОГО ВАЖНО след операциите по разглобяване компонентите да се поставят обратно правилно, за да се гарантира, че уплътнението на котела е ефективно.

3.12 Изкарване на димен газ и засмукване на въздух за горене (фиг. 13)

За изкарване на продуктите от изгарянето се обърнете към UNI 7129-7131. Винаги се съобразявайте с локалните стандарти на пожарната служба, газоснабдителното дружество и с възможните общински наредби.

Изкарването на продуктите от изгарянето се извършва от центрофугичен вентилатор и контролното табло постоянно наблюдава дали той работи правилно.

Съществено важно за изкарването на димните газове и адукуцията на въздуха за горене на котела е само оригинални тръби да се използват (с изключение на С6) и свързването да е изготвено правилно, както е показано в инструкциите, предоставени с аксесоарите за димни газове.

Един димоотводен канал може да се свърже към няколко уреда, при положение, че всеки уред е от кондензен тип.

Котелът е С-тип уред (с херметична камера) и следователно трябва да има безопасно свързване към тръбата за изкарване на димните газове и към тръбата за засмукване на въздуха за горене; двете изкарват съдържанието си навън и са много важни за работата на уреда.

Налични са както концентрични, така и с две крайни части.

Таблица с дължините на тръбите за засмукване/изкарване

	Максимална права дължина			Спад на налягането	
	25 KIS	30 KIS	35 KIS	Извивка 45°	Извивка 90°
Тръба за димни газове Ø 80 mm ("принудително отворена" инсталация) (тип В23Р-В53Р)	110 m	65 m	65 m	1 m	1,5 m
Концентрична тръба Ø 60-100 mm (хоризонтална)	10 m	6 m	6 m	1,3 m	1,6 m
Концентрична тръба Ø 60-100 mm (вертикална)	11 m	7 m	7 m	1,3 m	1,6 m
Концентрична тръба Ø 80-125 mm)	25 m	15 m	15 m	1 m	1,5 m
Двойна тръба Ø 80 mm	60+60 m	33+33 m	35+35 m	1 m	1,5 m



Правата дължина включва първата извивка (свързване в котела), крайните части и съединенията. Изключение се прави за вертикалната Ø 60-100 mm коаксиална тръба, чиято права дължина изключва извивките.

 Котелът се доставя без комплект за изкарване на димни газове/засмукване на въздух, тъй като е възможно да се използват аксесоарите за кондензни уреди, които най-добре подхождат на характеристиките на инсталацията (вж. каталога на RIELLO).

 Максималните дължини на тръбите се отнасят за аксесоарите за димоотводни канали, налични в каталога на RIELLO.

 Задължително е да се използват специфични тръби.

 Неизолираните изходни тръби за димни газове са потенциален източник на опасност.

 Употребата на по-дълга тръба причинява загуба на изходна мощност на котела.

 Уверете се, че тръбата за изкарване на димните газове е наклонена на 3° към котела.

 Тръбите за изкарване могат да сочат в посоката, която е най-подходяща за инсталационните изисквания.

 Според предвиденото от настоящото законодателство, котелът е проектиран да поема и изхвърля кондензат от димен газ и/или кондензат от атмосферна вода, идващ от системата за изкарване на димни газове, като използва свой собствен сифон.

 ако помпа за рецикулация на кондензат е инсталирана, проверете техническите данни (предоставени от производителя) относно изходната мощност, за да се уверите, че работи правилно.

“Принудително отворена” инсталация (B23P-B53P) (фиг.14)

В тази конфигурация котелът е свързан към Ø 80 mm тръба за изкарване на димните газове посредством адаптер.

- Поставете адаптера така, че Ø 60 тръба да влезе докрай в главата за димни газове на котела.
- След като го поставите, уверете се, че 4-те жлеба (A) върху фланеца се свързват към улея (B) върху Ø 100 на адаптера.
- Затегнете докрай винтовете (C), които затягат двата заключващи края на фланеца, така че самият адаптер да се ограничи.

Коаксиални тръби (Ø 60-100 mm) (фиг. 15)

- Поставете извивката така, че Ø 60 тръбата да преминава докрай нагоре към главата за димни газове на котела.
- След като го поставите, уверете се, че 4-те жлеба (A) върху фланеца се свързват към улея (B) върху Ø 100 на извивката.
- Затегнете докрай винтовете (C), които затягат двата заключващи края на фланеца, така че самата извивка да се ограничи.

Двойни тръби (Ø 80 mm) (фиг. 16)

Тръбата за засмукване на въздуха за горене трябва да се избере от двата входа, да се сваля затварящата пробка, закрепена с винтовете и да се монтира конкретен въздушен дефлектор.

- Поставете адаптера върху тръбата за димни газове така, че Ø 60 тръбата да преминава докрай нагоре към главата за димни газове на котела.
- След като го поставите, уверете се, че 4-те жлеба (A) върху фланеца се свързват към улея (B) върху Ø 100 на адаптера.
- Затегнете докрай винтовете (C), които затягат двата заключващи края на фланеца, така че самият адаптер да се ограничи.

Ако Ø 60-100 към Ø 80-80 разделителен комплект се използва вместо система с двойна тръба, има загуба в максималната дължина, както е показано в таблицата.

- Поставете разделителя така, че Ø 60 тръбата да преминава докрай нагоре към главата за димни газове на котела.
- След като го поставите, уверете се, че 4-те жлеба (A) върху фланеца се свързват към улея (B) върху Ø 100 на разделителя.
- Затегнете докрай винтовете (C), които затягат двата заключващи края на фланеца, така че самият адаптер да се ограничи.

	Ø50	Ø60	Ø80
Загуба на дължина (m)	0,5	1,2	5,5 за тръба за димни газове 7,5 за тръба за въздух

Коаксиални тръби (Ø 80-125 mm) (фиг. 17)

- Поставете вертикалната приставка на адаптера така, че Ø 60 тръбата да преминава докрай нагоре към главата за димни газове на котела.
- След като го поставите, уверете се, че 4-те жлеба (A) върху фланеца се свързват към улея (B) върху Ø 100 на адаптера.
- Затегнете докрай винтовете (C), които затягат двата заключващи края на фланеца, така че самият адаптер да се ограничи.
- След това монтирайте Ø 80-125 адаптерния комплект върху вертикалния фитинг

Двойни тръби с Ø 80 тръбопровод Ø50 - Ø60 - Ø80 (фиг. 18)

Благодарение на характеристиките на котела, Ø80 тръба за изкарване на димни газове може да се свърже към Ø50 - Ø60 - Ø80 серии тръби.

 За тръбата се препоръчва да извършите проектово изчисление, за да спазите съответните валидни разпоредби.

Таблицата показва стандартните разрешени конфигурации.

Таблица със стандартна конфигурация на тръбите (*)

Всмукване на въздух	1 извивка 90° Ø 80
	4,5 m тръба Ø80
Изкарване на димен газ	1 извивка 90° Ø 80
	4,5 m тръба Ø80
	Редукция от Ø80 към Ø50 до Ø80 към Ø60
	Извивка в основата на димоотводния канал 90°, Ø50, Ø60 или Ø80
За дължините на тръбите в канала вж. таблицата	

(*) Използвайте аксесоари за системата за димен газ, направени от пластмаса (PP) за кондензни котли: Ø50 и Ø80 клас H1 и Ø60 клас P1.

Котлите са фабрично настроени на:

25 KIS: 6.200 об/мин в режим нагряване и 7.600 в режим за битова гореща вода и максимална достижима дължина 5m за Ø50 тръба, 18m за Ø60 тръба и 98m за Ø80 тръба.
30 KIS: 5.800 об/мин в режим нагряване и 6.90 в режим за битова гореща вода и максимална достижима дължина 2m за Ø50 тръба, 11m за Ø60 тръба и 53m за Ø80 тръба.
35 KIS: 6.900 об/мин в режим нагряване и 7.800 в режим за битова гореща вода и максимална достижима дължина 2m за Ø50 тръба, 11m за Ø60 тръба и 57m за Ø80 тръба.
 Ако са нужни по-големи дължини, компенсирате спада в налягането с увеличение в об/мин на вентилатора, както е показано в таблицата с регулирания, за да осигурите номиналния разход на топлина.

 Минималното калибриране не трябва да се променя.

Таблица с регулирания

	Обороти на вентилатора об/мин		Канали за тръби			ΔP при изхода на котела Pa
			максимална дължина [m]			
	Отопление	БГВ	Ø 50	Ø 60	Ø 80	
25 KIS	6.200	7.600	5	18	98	174
	6.300	7.700	7 (*)	23 (*)	125 (*)	213
	6.400	7.800	9 (*)	28 (*)	153 (*)	253
	6.500	7.900	11 (*)	33 (*)	181 (*)	292
	6.600	8.000	13 (*)	38 (*)	208 (*)	332
	6.700	8.100	15 (*)	43 (*)	236 (*)	371
	6.800	8.200	17 (*)	48 (*)	263 (*)	410
	6.900	8.300	19 (*)	53 (*)	291 (*)	450
	7.000	8.400	22 (*)	58 (*)	319 (*)	489
	7.100	8.500	24 (*)	63 (*)	346 (*)	528
30 KIS	5.800	6.900	2	11	53	150
	5.900	7.000	4	15	73	189
	6.000	7.100	5 (*)	19 (*)	93 (*)	229
	6.100	7.200	7 (*)	24 (*)	113 (*)	268
	6.200	7.300	9 (*)	28 (*)	133 (*)	308
	6.300	7.400	10 (*)	32 (*)	153 (*)	347
	6.400	7.500	12 (*)	36 (*)	173 (*)	386
	6.500	7.600	14 (*)	40 (*)	193 (*)	426
	6.600	7.700	16 (*)	44 (*)	214 (*)	465
	6.700	7.800	17 (*)	49 (*)	234 (*)	504
35 KIS	6.900	7.800	2	11	57	190
	7.000	7.900	3 (*)	15 (*)	75 (*)	229
	7.100	8.000	4 (*)	19 (*)	93 (*)	269
	7.200	8.100	6 (*)	22 (*)	112 (*)	308
	7.300	8.200	7 (*)	26 (*)	130 (*)	348
	7.400	8.300	9 (*)	30 (*)	148 (*)	387
	7.500	8.400	10 (*)	33 (*)	166 (*)	426
	7.600	8.500	12 (*)	37 (*)	184 (*)	466
	7.700	8.600	13 (*)	40 (*)	202 (*)	505
	7.800	8.700	15 (*)	44 (*)	220 (*)	544

(*) Максимална дължина, която може да се инсталира САМО с тръби за изкарване от клас H1.

Конфигурациите от Ø50, Ø60 или Ø80 съдържат лабораторни тестови данни. В случай на инсталации, които се различават от индикациите в таблиците със "стандартни конфигурации" и "регулирания", обърнете се към еквивалентните линейни дължини по-долу.

 При всички положения максималните дължини, заявени в брошурата, се гарантират и е много важно да не се превишават.

КОМПОНЕНТ	Линеен еквивалент в метри Ø80 (m)	
	Ø 50	Ø 60
Извивка 45°	12,3	5
Извивка 90°	19,6	8
Удължение 0,5 m	6,1	2,5
Удължение 1,0 m	13,5	5,5
Удължение 2,0 m	29,5	12

3.13 Монтаж върху колективни димоотводи под положително налягане (фиг. 18a-18b-18c)

Коллективният димоотвод е система за изпускане на димните газове, която е пригодена за събиране и отвеждане на продуктите от горенето на повече уреди, монтирани на няколко етажа на една сграда. Колективните димоотводи с положително налягане могат да се използват само за кондензационни уреди тип С. Следователно конфигурация B53P/B23P е забранена. Монтажът на котли на колективни димоотводи е разрешен изключително за G20. Котелът е оразмерен да работи правилно до максимално вътрешно налягане на димоотвода, не по-голямо от 25 Pa. Проверете дали броят обороти на вентилатора отговаря на посоченото в таблица "технически данни". Уверете се, че тръбопроводите за аспирация на въздух и отвеждане на продуктите от горенето са херметични.

ПРЕДУПРЕЖДЕНИЯ:



Всички уреди, свързани с колективен тръбопровод, трябва да са от един и същ тип и да имат еквивалентни характеристики на горене.



Броят на уредите, които могат да се свържат към колективен тръбопровод под положително налягане, се определя от проектанта на димоотвода.

Котелът е проектиран за свързване към колективен димоотвод, оразмерен да работи в условия, при които статичното налягане на колективния димоотвод може да надвиши статичното налягане на колективен въздуховод от 25 Pa при условие, че n-1 котли работят на максимална топлопроизводителност и 1 котел на минималната, позволена от управлението, топлопроизводителност.



Минималната допустима разлика в налягането между изхода на димните газове и входа на въздуха за горене е -200 Pa (включително - 100 Pa налягане на вятъра).

За двата вида отработени газове са налични допълнителни принадлежности (криви, удължители, клеми и др.), които правят възможни конфигурациите за отвеждане на димните газове, предвидени в ръководството на котела.



Тръбите трябва да бъдат монтирани по такъв начин, че да се избегне връщане на конденз, което би предотвратило правилното отвеждане на продуктите от горенето.



Трябва да се предвиди табелка с данни, която да бъде налична в точката на свързване с колективния димоотвод. Табелката трябва да посочва най-малко следната информация:

- колективният димоотвод е оразмерен за котли, тип C(10)
- максимално допустимия масов поток на продуктите от горенето в Kg/h
- размерите на свързането към общите тръбопроводни
- предупреждение относно отворите за изхода на въздуха и за входа на продуктите от горенето на колективния димоотвод под налягане; тези отвори трябва да бъдат затворени и тяхната херметичност трябва да бъде проверена, когато котелът е изключен
- името на производителя на колективния димоотвод или идентификационния му символ



Вижте действащите разпоредби за изхвърляне на продуктите от горенето и местните разпоредби.



Димоотводът трябва да бъде подходящо избран въз основа на параметрите, показани по-долу.

	Максимална дължина	Минимална дължина	М.ед.
ø60/100	4,5	0,5	m
ø80	4,5	0,5	m
ø80/125	4,5	0,5	m



Накрайникът на колективния тръбопровод трябва да генерира теглене.



Преди да извършите каквото и да било действие, изключете уреда от захранването.



Преди монтажа смажете уплътненията с некорозивен смазочен гел.



При хоризонтален тръбопровод, димоотводът трябва да е наклонен с 3° към котела.



Броят и характеристиките на уредите, свързани към димоотвода, трябва да бъдат пригодени към реалните характеристики на самия димоотвод.



Кондензът може да тече вътре в котела.



Максимално допустимата стойност на рециркулация при ветровити условия е 10%.



Максималната допустима разлика в налягането (25 Pa) между входа на продуктите от горенето и изхода на въздуха от колективен димоотвод не може да бъде надвишавана, когато n-1 котли работят при максималната номинална топлопроизводителност и 1 котел на минималната, позволена от контролите, топлопроизводителност.



Коллективният димоотвод трябва да е подходящ за свързването от поне 200 Pa.



Коллективният димоотвод трябва да е снабден с устройство за прекъсване на тягата - против вятър.

В този момент е възможно да се монтират колената и удълженията, които се предлагат като принадлежности, в зависимост от вида на желаната инсталация.

Максималните допустими дължини на димоотвода и аспирационния тръбопровод са дадени в ръководството с инструкции на съответното устройство.

При C(10) инсталация във всеки случай съобщете броя на скоростите на вентилатора (об/мин) на етикета, поставен до табелката с данни.

3.14 Пълнене на отоплителната система и елиминиране на въздуха (фиг. 19)

Забележка: При елиминиране на въздуха от котела с използване на кран за обезвъздушаване (А) сифонът се пълни; уверете се, че нивото не превишава ограничението, показано на фигурата, евентуално затворете крана за обезвъздушаване (А).

Забележка: дори и ако котелът е снабден с полуавтоматично устройство за пълнене, първата дейност по пълнене трябва да се извърши чрез завъртане на крана за пълнене (В) с котел на OFF (ИЗКЛ).

Забележка: всеки път, когато котелът се включва, се извършва **автоматичен цикъл на проветрение**

Забележка: наличието на аларма за вода (40, 41 или 42) не позволява извършване на цикъла на проветрение. Наличието на искане за битова гореща вода по време на цикъла на проветрение прекъсва цикъла на проветрение.

След като хидравличните свързвания се изготвят, напълнете отоплителната система както следва:

- Задайте котела на OFF (ИЗКЛ)
- Бавно отворете крана за обезвъздушаване (А) и крана за пълнене на системата (В)
- След около 1 минута затворете крана за обезвъздушаване (А)
- Изчакайте налягането да се покачи: проверете дали то достига до 1-1,5 bar; след това затворете крана за пълнене на системата (В).

Забележка: ако основното налягане е по-малко от 1 bar, задръжте крана за пълнене на системата (В) отворен по време на цикъла на проветрение и го затворете след приключването му.

- За стартиране на цикъл на проветрение спрете електрозахранването за няколко секунди; свържете електричеството отново като оставите котела на OFF (ИЗКЛ). Проверете дали кранът за газ е затворен.

- В края на цикъла, ако налягането в кръга е спаднало, отворете крана за пълнене (В) отново, за да върнете обратно налягането до препоръчителните нива (1-1,5 bar) Котелът е готов след цикъл на проветрение.

- Отстранете въздуха в битовата система (радиатори, зонални колектори и др.) с помощта на обезвъздушителните клапани.

- Отново проверете дали системното налягане е правилно (идеалният случай е 1-1,5 bar) и възстановете нивата, ако е нужно.

- Ако при работа се забележи въздух, повторете цикъла на проветрение.

- След като дейностите завършат, отворете кранчето за газ и запалете котела.

В този момент е възможно да се изпълни всяко искане за нагряване.

3.15 Източване на отоплителната система (фиг. 19)

Преди източване изключете котела и спрете електрозахранването като поставите главния прекъсвачател на системата на "off".

- Затворете крановете на отоплителната система (ако има).

- Отворете обезвъздушителния кран (А)

- Свържете тръба към изпускателния клапан на системата (С), след това ръчно го развийте, за да оставите водата да се изтече.

- След като дейността завършат, свалете тръбата от изпускателния клапан на системата и затворете изпускателните кранове на системата (С) и крановете за обезвъздушаване (А) отново.

3.16 Изпразване на кръга за битова гореща вода

Когато има риск от замръзване, системата за битова гореща вода трябва да се изпразни по следния начин:

- затворете крана за подаване на вода от водопровода
- отворете всички кранове за гореща и студена вода
- източете най-ниските точки.

3.17 Сифон за кондензат (фиг. 19)

При първото включване на котела, сифонът за събиране на кондензат е празен.

При елиминиране на въздуха от сифона.

- Бавно отворете крана за обезвъздушаване (А) и го оставете отворен докато количеството вода в сифона не достигне ръба.

- Затворете обезвъздушителния кран (А)

- Проверете дали няма течове от зоната на свързване на SRD устройството и дали устройството позволява течността да се източни правилно.

- Проверете дали системното налягане не е спаднало под 1 bar. Ако е нужно, напълнете системата.

Повторете тази операция по време на работата по поддръжката.

ПРОВЕРЕТЕ ДАЛИ СИФОНЪТ НА ИЗХОДА ЗА ИЗТОЧВАНЕ НА КОНДЕНЗАТ СЪДЪРЖА ВОДА, АКО НЕ Е БИЛ НАПЪЛНЕН, ПРОДЪЛЖЕТЕ СПОРЕД ОПИСАНОТО ПО-ДОЛУ.

3.18 Циркулационна помпа

Остатъчен напор на изкарване на циркулационната помпа

Котлите са снабдени със свързана хидравлично и електрически циркулационна помпа, чиято полезна механична мощност е указана на графиката. Модулацията се управлява от таблото през РАБОТЕН ЦИКЪЛ ПОМПА - ниво за достъп ИНСТАЛАТОР. Циркулационната помпа фабрично е настроена с напор на изкарване от 6 метра. Котелът е оборудван с антиблокираща система, която стартира работен цикъл след всеки 24 часа спиране, независимо от позицията на селектора за режим.



"Антизаклучващата" функция е активна само когато котелът е захранен с електричество.



Строго се забранява да се използва циркулационната помпа без вода.

Когато има нужда да се използва различна крива, желаното ниво може да се избере върху циркуляционната помпа. Основните характеристики и начинът за настройка на желаната работа са описани по-долу.

3.18.1 Потребителски интерфейс

Забележка: Потребителският интерфейс се състои от клавиш (A), червен/зелен светодиодиод (B) и четири жълти светодиодида (C) разположени в редица.

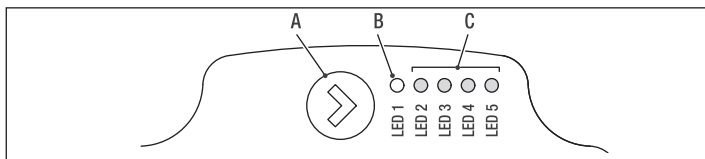

Потребителският интерфейс позволява преглед на работното представяне (работен статус и алармен статус) и настройка на работния режим на циркуляционната помпа. Представянето се указва от светодиодите (B) и (C), които са винаги видими при нормална работа на циркуляционната помпа, докато настройките се извършват с натискане на бутон (A).

3.18.2 Индикация на работния статус

Когато циркуляционната помпа работи, светодиодът (B) е зелен. Четирите жълти светодиода (C) указват разхода на електричество (P1) както е показано на следната таблица

Светодиоден статус	Статус ЦИРКУЛЯЦИОННА ПОМПА	Потребление в % от P1 MAX (*)
Зелен светодиодиод свети + 1 жълт светодиодиод свети	Минимална работа	0~25
Зелен светодиодиод свети + 2 жълти светодиодиода светят	Минимална средна работа	25~50
Зелен светодиодиод свети + 3 жълти светодиодиода светят	Средна максимална работа	50~75
Зелен светодиодиод свети + 4 жълти светодиодиода светят	Максимална работа	100

(*) За изходна мощност (P1) абсорбирана от циркуляционната помпа се обърнете към указаното в таблицата "Технически данни".

3.18.3 Индикация на алармения статус

Ако циркуляционната помпа е открила една или повече аларми, двувъзвешният светодиодиод (B) е червен. Четирите жълти светодиодида (C) указват типа на алармата, както е показано на следната таблица.

Светодиоден статус	Описание на АЛАРМАТА	Статус ЦИРКУЛЯЦИОННА ПОМПА	Възможно ОТСТРАНЯВАНЕ
Червен светодиодиод вкл + 1 жълт светодиодиод свети (светодиодиод 5)	Коляновият вал е блокиран	Опит за стартиране на всеки 1,5 секунди	Изчакайте или деблокирайте коляновия вал
Червен светодиодиод вкл + 1 жълт светодиодиод свети (светодиодиод 4)	Ниско входно напрежение	Само предупреждение. Циркуляционната помпа продължава работа	Проверете входното напрежение
Червен светодиодиод вкл + 1 жълт светодиодиод свети (светодиодиод 3)	Грешка в електрозахранването или грешка в циркуляционната помпа	Циркуляционната помпа е спряла	Проверете електрозахранването или сменете циркуляционната помпа



Ако има няколко аларми, циркуляционната помпа показва само алармата с най-висок приоритет.

3.18.4 Дисплей на активните настройки

Със захранена с електричество циркуляционна помпа активната конфигурация на циркуляционната помпа може да се види за кратко чрез натискане на бутона (A). Светодиодите указват активните настройки.

Няма промяна в конфигурацията на циркуляционната помпа, която да може да се извърши на този етап. Две секунди след натискането на бутона (A) потребителският интерфейс се връща към нормално показване на работния статус.

Функция за заключване на клавишите

Функцията за заключване на клавишите е проектирана за предотвратяване на инцидентна промяна на настройките или неправилно използване на циркуляционната помпа. Когато функцията за заключване се активира, продължителното натискане на бутон (A) се блокира. Това не позволява на потребителя да влезе в раздела за настройка на работния режим на циркуляционната помпа. Активирането/деактивирането на функцията за заключване на клавишите се извършва с натискане на бутон (A) за повече от 10 секунди. По време на тази стъпка всички светодиоди (C) мигат за 1 секунда.

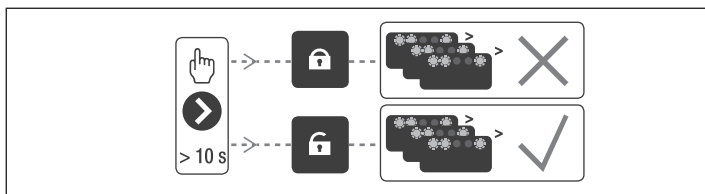

3.18.5 Вариация на напора на изкарване на циркуляционната помпа

При нормална работа циркуляционната помпа работи с фабричната настройка или последната извършена настройка.

За промяна на конфигурацията:

- Уверете се, че функцията за заключване на клавишите е деактивирана
- Натиснете бутон (A) за повече от 2 секунди докато светодиодите започнат да мигат. Натискането на бутон (A) за кратко в рамките на не повече от 10 секунди ще изкара на потребителския интерфейс следващите настройки. Различните налични настройки ще се появяват в циклична последователност
- Ако бутон (A) не се натисне, последната настройка ще се запазват.

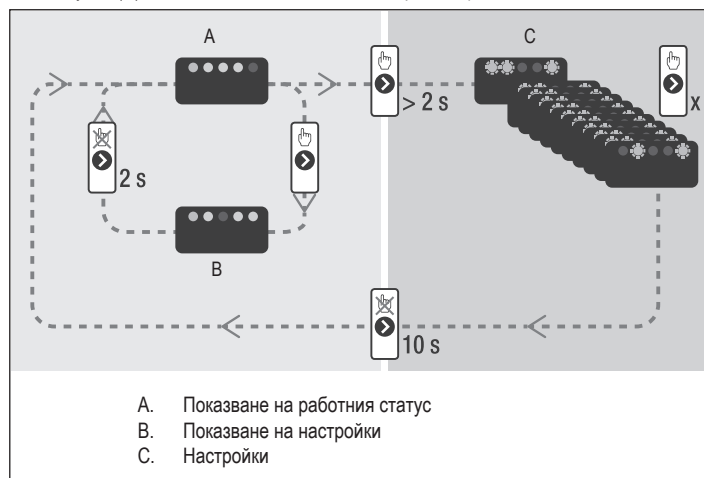

- Натискането на бутона (A) позволява да се върнете към "показване на активните настройки" и да проверите дали светодиоди (B) и (C) указват за 2 секунди последната направена настройка
- Ако не натиснете бутон (A) за повече от 2 секунди, потребителският интерфейс ще "покаже работния статус".

Наличните настройки се показват отдолу заедно със свързаното представяне на светодиоди (B) и (C).

1		7 m	
2		6 m	
3		5 m	
4		4 m	

R червено
G жълто
(*) фабрична настройка

ВАЖНО

Ако криви 3 (5 метра) или 4 (4 метра) са зададени, трябва да смените байпаса с този, който е доставен, като спазвате следната процедура:

- разкачете електрозахранването към котела чрез завъртане на главния превключвател на системата на OFF (ИЗКЛ)
- затворете системните кранове и източете отоплителния кръг на котела
- свалете крепежната скоба от капака на байпаса (D)
- свалете капака на байпаса (E)
- сменете байпасния клапан (F) с доставения
- Поставете обратно капака на байпасното тяло и неговия клипс.

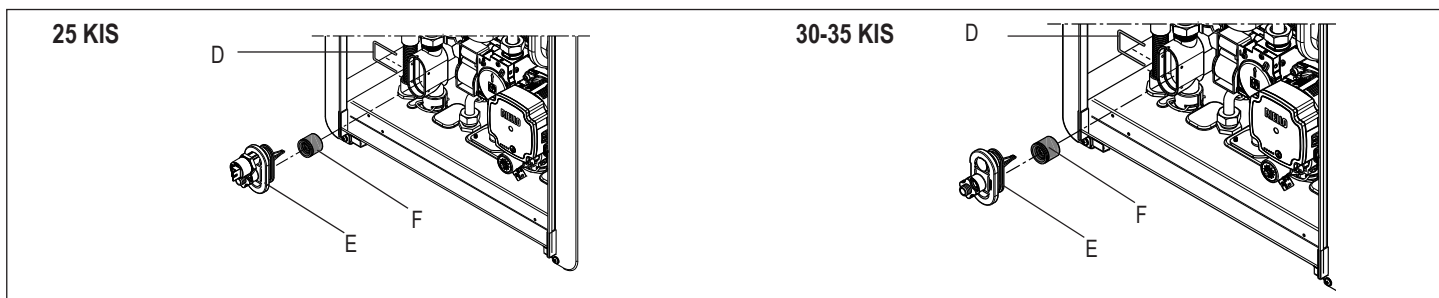

4 ТАБЛО ЗА УПРАВЛЕНИЕ (REC10)

REC10 дистанционното управление има функцията на машинен интерфейс, показващ настройките на системата и осигуряващ достъп до параметрите.

Средната част на основния екран показва температурата ба доставката на битова гореща вода (ако има цилиндър за съхранение с пробник - опционално), освен ако няма искане за нагряване в режим на нагряване, в този случай температурата на доставка на котела се показва.

Стойността, изразена в bar, се отнася до налягането на водата на системата.

Горната част на екрана показва информацията относно датата и часа, както и външната температура, ако е налична.

Отляво и отдясно се показват иконите, указващи статуса на системата, значението им е следното:

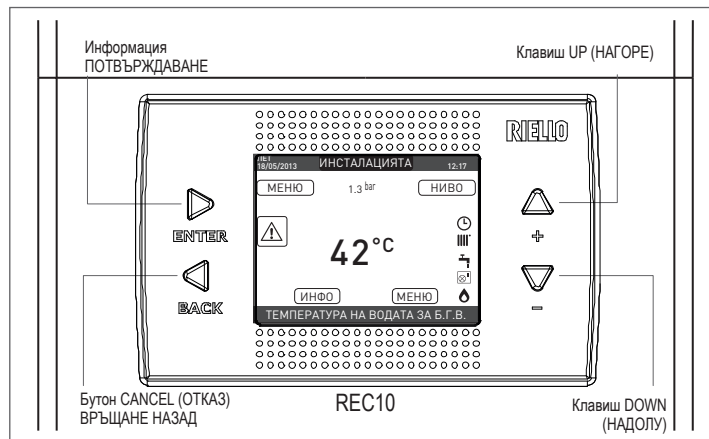

REC10	Табло за управление на котела	
Зона с клавиши		ENTER = потвърждаване
		BACK= Връщане към предишната страница / отмяна на избора Връщане към главния екран (натиснете > 2 сек.)
		+ = Позволява ви да избирате между опциите: ИНСТАЛАЦИЯТА, НИВО, МЕНЮ, ИНФО, МЕНЮ и да преминавате през подменютата с прелистване нагоре
		- = Позволява ви да избирате между опциите: ИНСТАЛАЦИЯТА, НИВО, МЕНЮ, ИНФО, МЕНЮ и да преминавате през подменютата с прелистване надолу

	Тази икона указва, че е зададен режим на работен статус OFF (ИЗКЛ). Всяко искане за запалване се игнорира с изключение на функцията срещу замръзване. Функцията срещу блокиране на помпата, 3-пътния клапан и функцията срещу замръзване остават активни.
	Тази икона указва, че режим ЗИМА е избран (активирана функция (НАГРЯВАНЕ)). Ако искане за топлина от главната зона е в ход, иконата ще мига.
	Тази икона указва, че кръгът за генериране на битова гореща вода е активиран. Когато искане за битова гореща вода е в ход, иконата мига. Буквата P в горната част на иконата за битова гореща вода указва, че функцията за предварително нагряване на котела е активирана; мигането на P указва, че искане за предварително нагряване е в ход.
	Когато функцията "време за програмиране на централно отопление" е активирана, тази икона указва, че системното нагряване (главна зона) е в режим АВТОМАТИЧЕН (управлението на исканията за топлина следва това, което е настроено с таймера). Ако функцията за нагряване не се активира по време на текущата времева рамка, иконата ще се зачеркне.
	Когато функцията "време за програмиране на централно отопление" е активирана, тази икона указва, че системното нагряване (главна зона) е в режим РЪЧЕН (управлението на исканията за топлина не следва това, което е настроено с таймера за програмиране, а е винаги активно).
OFF (ИЗКЛ)	Тази икона указва, че системата (главна зона) е зададена на изкл (не е активна).
	Тази икона указва, че системата открива наличие на пламък.
	Тази икона указва наличието на аномалия и винаги мига.

Дисплеят на REC10 табло за управление е снабден с нова "Цветна лента", която светкавично информира потребителя за работата на котела.

Работните статуси и алармите са групирани по 4 цвята:

- **ЗЕЛЕН:** нормална работа, системата изпълнява искания за битова гореща вода/ топлина или други автоматични функции като напр. антилегионела, против замръзване, почистване на дымоотводен канал и др. Преместващият се текст описва активната в този момент функция
- **ЖЪЛТ:** наличие на грешки, които могат да се разрешат от потребителя и които позволяват на продукта да работи, дори и частично. Триъгълник за грешка на дисплея дава достъп до детайли относно вида на грешката, напр. "обаде се на сервиза", грешка в пробника за битова гореща вода и др....
- **ЧЕРВЕН:** наличие на грешки с блокиране, които изискват намесата на техническия център по поддръжка. Триъгълник с грешка върху дисплея дава достъп до детайли относно грешката, като напр. "спиране за сервизиране", блокиране и др....
- **СИВ:** системата е готова да изпълни всички искания или функции, не е открита повреда.

Ако няколко условия са налице едновременно, сигналът върху главния екран отговаря на най-високия приоритет като се спазва следната възходяща последователност: сиво, зелено, жълто и червено.

Натискането на клавишите **НАГОРЕ** и **НАДОЛУ** прави възможно избиране измежду следните опции:

- **ИНСТАЛАЦИЯТА:** съобщение преминава по дисплея и може да укаже температурата на пробника за битова гореща вода вместо датчика за дебит на котела
- **НИВО (когато екран ИНСТАЛАЦИЯТА е избран):** за настройка на статуса на котела (ИЗКЛ, ЛЯТО или ЗИМА) и когато управлението става чрез стаен термостат, работният режим на главната зона в режим на нагряване (ON или ИЗКЛ), ако има дезактивирано време на програмиране, АВТО според програмираните часове, РЪЧЕН или ИЗКЛ, ако времето на програмиране е активирано)
- **МЕНЮ:** за установяване на стойност на зададена точка за нагряване или гореща вода или за активиране на предварително нагряване
- **ИНФО:** за показване на стойността на системните променливи
- **МЕНЮ:** за достъп до менютата за конфигурация на системата

Конфигурацията МЕНЮ е разпределен на дървовидна структура с много нива. С клавиша "ENTER" можете да достигнете избраното подменю, с клавишите **НАГОРЕ** и **НАДОЛУ** е възможно да навигирате през подменютата, докато с клавиш **"BACK"** (НАЗАД) се връщате към предишното ниво.

Ниво на достъп е фиксирано за всяко подменю: ПОТРЕБИТЕЛСКО ниво винаги е налично; ТЕХНИЧЕСКО ниво е защитено с парола.

По-долу е дадено резюме на дървовидната структура на МЕНЮ на REC10.



Част от информацията може да не е налична върху REC10 в зависимост от нивото на достъп, статуса на машината или системната конфигурация.

Структура на дървото на МЕНЮ на REC10

МЕНЮ	ИЗМЕНЕНА СТОЙНОСТ ФАБРИЧНА КОМПЛЕКТ	МИНИМАЛНА СТОЙНОСТ	МАКСИМАЛНА СТОЙНОСТ	ДОСТЪП НИВО	КОМПЛЕКТ СТОЙНОСТ
— НАСТРОЙКИ				ПОТРЕБИТЕЛЯ	
— ДАТА И ЧАС				ПОТРЕБИТЕЛЯ	
— ЕЗИК		ITALIANO / ENGLISH / ...		ПОТРЕБИТЕЛЯ	
— ОСВЕТЛЕНИЕ НА ДИСПЛЕЯ	5 минути	1 минути	15 минути	ПОТРЕБИТЕЛЯ	
— ПРОГРАМА				ПОТРЕБИТЕЛЯ	
— ОСНОВНО				ПОТРЕБИТЕЛЯ Само ако POR = 1	
— ЗОНА 1				ПОТРЕБИТЕЛЯ Само ако POR = 1	
— ЗОНА 2				ПОТРЕБИТЕЛЯ Само ако POR = 1	
— Б.Г.В.				ПОТРЕБИТЕЛЯ	
— Б.Г.В. ТЕРМОПОМПА				ПОТРЕБИТЕЛЯ	
— ТЕХНИЧЕСКИ				ИНСТАЛАТОР	
— ИНСТАЛИРАНЕ				ИНСТАЛАТОР	
— УПРАВЛЕНИЕ НА ЗОНИТЕ				ИНСТАЛАТОР	
— ПРОМЯНА НА ЗОНА	ОСНОВНО	ОСНОВНО / ЗОНА 1 / ЗОНА 2		ИНСТАЛАТОР	
— ТИП АКТИВИРАНЕ	ITRF05/АКМ	ITRF05/АКМ	BE16	ИНСТАЛАТОР само в ОСНОВНАТА област	
— ТИП ЗАЯВКА	ТЕРМОСТАТ	ТЕРМОСТАТ / ТЕМПЕРАТУРЕН ДАТЧИК / REC10 ВОДЕЩ / REC10 СЛЕДВАЩ		ИНСТАЛАТОР	
— BE16 АДРЕС	--	1	6	ИНСТАЛАТОР само области с ИЗПЪЛНЕНИЕ = BE16	
— ХИДРАВЛ. КОНФИГУРИРАНЕ	ДИРЕКТНА ЗОНА	ДИРЕКТНА ЗОНА	ЗОНА НА СМЕСВАНЕ	ИНСТАЛАТОР само области с ИЗПЪЛНЕНИЕ = BE16	
— ТИП ЗОНА	ВИСОКОТ-ЕМПЕРАТУРНА	ВИСОКОТ-ЕМПЕРАТУРНА	НИСКОТ-ЕМПЕРАТУРНА	ИНСТАЛАТОР	
— МИН. СТОЙНОСТ ОТОПЛ.	20 °C (АТ) 20 °C (ВТ)	20 °C	МАКС. СТОЙНОСТ ОТОПЛ.	ИНСТАЛАТОР	
— МАКС. СТОЙНОСТ ОТОПЛ.	80,5 °C (АТ) 45 °C (ВТ)	МИН. СТОЙНОСТ ОТОПЛ.	80,5 °C (АТ) 45 °C (ВТ)	ИНСТАЛАТОР	
— ПРОМЯНА НА ИМЕ				ИНСТАЛАТОР	
— PI - ПРОПОРЦИОНАЛНО	5	0	99	ОБСЛУЖВАНЕ смесвайте само зони с ИЗПЪЛНЕНИЕ = BE16	
— PI - ИНТЕГРАЛНО	10	0	99	ОБСЛУЖВАНЕ смесвайте само зони с ИЗПЪЛНЕНИЕ = BE16	
— ХОД НА ВЕНТИЛА	120 секунди	0 секунди	240 секунди	ОБСЛУЖВАНЕ смесвайте само зони с ИЗПЪЛНЕНИЕ = BE16	
— ЗАТВАРЯНЕ ПРИ ЕЛ. ЗАХР	140 секунди	0 секунди	240 секунди	ОБСЛУЖВАНЕ смесвайте само зони с ИЗПЪЛНЕНИЕ = BE16	
— КРАЙ НА ПОДАВАНЕ	55 °C	0 °C	100 °C	ОБСЛУЖВАНЕ само области НИСКА ТЕМПЕРАТУРА с ИЗПЪЛНЕНИЕ = BE16	

МЕНЮ

		ИЗМЕНЕНА СТОЙНОСТ ФАБРИЧНА КОМПЛЕКТ	МИНИМАЛНА СТОЙНОСТ	МАКСИМАЛНА СТОЙНОСТ	ДОСТЪП НИВО	КОМ- ПЛЕКТ СТОЙ- НОСТ
	ТЕСТ НА ПОДАВАНЕ	0 минути	0 минути	240 минути	ОБСЛУЖВАНЕ само области НИСКА ТЕМПЕРАТУРА с ИЗПЪЛНЕНИЕ = VE16	
	ИЗЧАКВАНЕ ДО ПОДАВАНЕ	2 минути	ХОД НА ВЕНТИЛА	240 минути	ОБСЛУЖВАНЕ само области НИСКА ТЕМПЕРАТУРА с ИЗПЪЛНЕНИЕ = VE16	
	ИЗЧАКВ. СЛЕД ПОДАВАНЕ	2 минути	0 минути	240 минути	ОБСЛУЖВАНЕ само области НИСКА ТЕМПЕРАТУРА с ИЗПЪЛНЕНИЕ = VE16	
	ТЕМП. ЗАЩИТА ОТ ЗАМР.	6 °C	-20 °C	50 °C	ОБСЛУЖВАНЕ само зона с ИЗПЪЛНЕНИЕ = VE16	
	ПРОМЯНА ЗАЩИТА ЗАМР.	5 °C	1 °C	20 °C	ОБСЛУЖВАНЕ само зона с ИЗПЪЛНЕНИЕ = VE16	
	ВЪНШНА ТЕМП НА ЗАМР.	10 °C	0 °C	100 °C	ОБСЛУЖВАНЕ само зона с ИЗПЪЛНЕНИЕ = VE16	
	POR	0 (1, ако REC10 е в настройките)	0	1	ИНСТАЛАТОР	
	ДОБАВЯНЕ НА ЗОНА				ИНСТАЛАТОР	
	ИЗТРИВАНЕ НА ЗОНА				ИНСТАЛАТОР	
	КАЛИБРИРАНЕ НА СЕНЗОРА	0,0 °C	-6,0 °C	6,0 °C	ИНСТАЛАТОР	
	РЕСТАРТ НА СИСТЕМАТА				ИНСТАЛАТОР	
ПАРАМЕТРИ					ИНСТАЛАТОР	
	ЗАЩИТА ОТ БЛОК. ПОМПА	3 минути	0 минути	20 минути	ИНСТАЛАТОР	
	ХИСТ. ON ВИС. ТЕМП.	5 °C	2 °C	10 °C	ОБСЛУЖВАНЕ	
	ХИСТ. OFF ВИС. ТЕМП.	5 °C	2 °C	10 °C	ОБСЛУЖВАНЕ	
	ХИСТ. ON НИСКА ТЕМП.	3 °C	2 °C	10 °C	ОБСЛУЖВАНЕ	
	ХИСТ. OFF НИСКА ТЕМП.	3 °C	2 °C	10 °C	ОБСЛУЖВАНЕ	
	ДИФЕРЕНЦИЯ ВИС. ТЕМП.	5 °C	0 °C	10 °C	ОБСЛУЖВАНЕ	
	ДИФЕРЕНЦИЯ НИСКА ТЕМП.	0 °C	0 °C	6 °C	ОБСЛУЖВАНЕ	
	DESCR SP ОХЛАЖДАНЕ	0 °C	0 °C	10 °C	ОБСЛУЖВАНЕ	
	РАБ. ЦИКЛИ НА ПОМПАТА	85	41	100	ИНСТАЛАТОР	
	РЕСТАРТ НА ТАЙМЕРИ	ФУНКЦИЯТА НЕ Е АКТИВНА	ФУНКЦИЯТА НЕ Е АКТИВНА	ФУНКЦИЯТА Е АКТИВНА	ИНСТАЛАТОР	
	ТЕРМОСТАТ Б.Г.В.	СВЪРЗАН	СВЪРЗАН	ПЪЛНО	ИНСТАЛАТОР само в моментална конфигурация	
	ПЛАВНО ПОДАВАНЕ	ДЕАКТИВИРАНЕ ФУНКЦИЯ	ДЕАКТИВИРАНЕ ФУНКЦИЯ	АКТИВИРАНЕ НА ФУНКЦИЯ	ИНСТАЛАТОР	
	ЗАБАВЯНЕ ОТ. СЛЕД БГВ	0	0	1	ОБСЛУЖВАНЕ	
	ЗАБАВЯНЕ ОТОПЛ.	6 секунди	1 секунди	255 секунди	ОБСЛУЖВАНЕ Ако ЗАБАВЯНЕ ОТ. СЛЕД БГВ = 1	
	ПРЕОБРАЗОВАТЕЛ НА НАЛЯГАНЕТО	1	0	1	ОБСЛУЖВАНЕ	

МЕНЮ		ИЗМЕНЕНА СТОЙНОСТ ФАБРИЧНА КОМПЛЕКТ	МИНИМАЛНА СТОЙНОСТ	МАКСИМАЛНА СТОЙНОСТ	ДОСТЪП НИВО	КОМПЛЕКТ СТОЙНОСТ
— АВТОМАТИЧНО ДОПЪЛВАНЕ		1	0	1	ОБСЛУЖВАНЕ Само ако ПРЕОБРАЗОВАТЕЛ НА НАЛЯГАНЕТО = 1	
— НАЧАЛО НА ДОПЪЛВАНЕТО		0,6	0,4	1	ОБСЛУЖВАНЕ Само ако АВТОМАТИЧНО ДОПЪЛВАНЕ = 1	
— ПРЕДВАРИТ. ПОДГРЯВАНЕ		0	0	1	ИНСТАЛАТОР само ако се управлява от контролна карта	
— ЗАБАВЯНЕ Б.Г.В.		0 секунди	0 секунди	60 секунди	ИНСТАЛАТОР само ако се управлява от контролна карта	
— DO_AUX1		0	0	2	ИНСТАЛАТОР	
— ТЕРМОРЕГУЛАЦИЯ					ИНСТАЛАТОР	
— КЛИМАТИЧНИ КРИВИ		ОСНОВНО	ОСНОВНО / ЗОНА 1 / ЗОНА 2		ИНСТАЛАТОР	
— ФИКСИРАНА СТОЙНОСТ		80,5 °C (АТ) 45 °C (ВТ)	МИН. СТОЙНОСТ ОТОПЛ.	МАКС. СТОЙНОСТ ОТОПЛ.	ИНСТАЛАТОР ако външната сонда не е свързана	
— НОЩНА КОМПЕНСАЦИЯ		ФУНКЦИЯТА НЕ Е АКТИВНА	ФУНКЦИЯТА НЕ Е АКТИВНА	ФУНКЦИЯТА Е АКТИВНА	ИНСТАЛАТОР ако външната сонда е свързана	
— НАКЛОН НА КРИВАТА		2,0	1,0	3,0	ИНСТАЛАТОР ако външната сонда е свързана, заявка тип стаен термостат и тип зона висока температура	
— НАКЛОН НА КРИВАТА		0,4	0,2	0,8	ИНСТАЛАТОР ако външната сонда е свързана, заявка тип стаен термостат и зона тип ниска температура	
— ВЛИЯНИЕ НА ОКОЛ. СРЕДА		2,0	0,1	5,0	ИНСТАЛАТОР ако тип искане стайна сонда или REC10	
— ДИФЕРЕНЦИЯ		10	0	20	ИНСТАЛАТОР ако тип искане стайна сонда или REC10	
— ОХЛАЖДАНЕ		20 °C	20 °C	40 °C	ИНСТАЛАТОР ако тип искане стайна сонда или REC10	
— ОХЛАЖДАНЕ		18 °C	4 °C	20 °C	ИНСТАЛАТОР	
— ТИП НА СГРАДАТА		5 минути	5 минути	20 минути	ИНСТАЛАТОР ако външната сонда е свързана	
— ВЪНШНО ВЛИЯНИЕ		20	0	255	ИНСТАЛАТОР ако външната сонда е свързана	
— РАБОТЕН ДИАПАЗОН		МАКСИМУМ ОТОПЛЕНИЕ	МИНИМУМ	МАКСИМУМ ОТОПЛЕНИЕ	ИНСТАЛАТОР	
— КАЛИБРИРАНЕ					ИНСТАЛАТОР	
— МИНИМУМ		виж ТАБЛИЦАТА С ТЕХНИЧЕСКИ ДАННИ	1500 RPM	3000 RPM	ИНСТАЛАТОР	
— МАКСИМУМ		виж ТАБЛИЦАТА С ТЕХНИЧЕСКИ ДАННИ	5500 RPM	999 RPM	ИНСТАЛАТОР	
— МАКСИМУМ ОТОПЛЕНИЕ		виж ТАБЛИЦАТА С ТЕХНИЧЕСКИ ДАННИ	МИНИМУМ	МАКСИМУМ	ИНСТАЛАТОР	
— АНАЛИЗ ДИМ. ГАЗОВЕ					ИНСТАЛАТОР	
— АКТИВИРАНЕ НА ФУНКЦИЯ					ИНСТАЛАТОР	

МЕНЮ		ИЗМЕНЕНА СТОЙНОСТ ФАБРИЧНА КОМПЛЕКТ	МИНИМАЛНА СТОЙНОСТ	МАКСИМАЛНА СТОЙНОСТ	ДОСТЪП НИВО	КОМПЛЕКТ СТОЙНОСТ
	ДЕАКТИВИРАНЕ ФУНКЦИЯ				ИНСТАЛАТОР	
	МАКСИМАЛНИ ОБОРОТИ	МАКСИМУМ			ИНСТАЛАТОР	
	ДИАПАЗОН НА ОБОРОТИТЕ	РАБОТЕН ДИАПАЗОН			ИНСТАЛАТОР	
	МИНИМАЛНИ ОБОРОТИ	МИНИМУМ			ИНСТАЛАТОР	
	ПРОМЯНА ОБОРОТИ ВЕНТ.	Настояща скорост	МИНИМУМ	МАКСИМУМ	ИНСТАЛАТОР	
	АНТИЛЕГИОНЕЛА	СЕДМИЧНА ФУНКЦИЯ	ФУНКЦИЯТА НЕ Е АКТИВНА / ДНЕВНА ФУНКЦИЯ / СЕДМИЧНА ФУНКЦИЯ		ИНСТАЛАТОР	
	ЦИКЪЛ НА ПРОДУХВАНЕ	ФУНКЦИЯТА НЕ Е АКТИВНА	ФУНКЦИЯТА НЕ Е АКТИВНА	ФУНКЦИЯТА Е АКТИВНА	ОБСЛУЖВАНЕ	
	— ФУНКЦИЯТА Е АКТИВНА				ОБСЛУЖВАНЕ	
	— ФУНКЦИЯТА НЕ Е АКТИВНА				ОБСЛУЖВАНЕ	
	— СПИРАНЕ НА ФУНКЦИЯТА				ИНСТАЛАТОР само ако цикълът на вентилация е в ход	
	— НУЛИРАНЕ БР. НА Д. ГАЗ				ИНСТАЛАТОР	
	— ДОБАВИ БОЙЛЕР				ИНСТАЛАТОР само в моментална конфигурация	
	БОЙЛЕР				ИНСТАЛАТОР	
	— ПРЕМАХНИ БОЙЛЕР				ИНСТАЛАТОР	
	— НАСТРОЙКА НА БОЙЛЕРА	50 °C	37,5 °C	60 °C	ИНСТАЛАТОР Само ако ТЕРМОПОМПАТА активен битова гореща вода	
	— ЗАЩИТА ЗАМР. БОЙЛЕР	7 °C	0 °C	100 °C	ОБСЛУЖВАНЕ Само ако ТЕРМОПОМПАТА активен битова гореща вода	
	— ДИФ. ЗАЩ. ЗАМР. БОЙЛЕР	5 °C	1 °C	20 °C	ОБСЛУЖВАНЕ Само ако ТЕРМОПОМПАТА активен битова гореща вода	
	— ДОБАВИ СОЛАРНА СИСТЕМА				ИНСТАЛАТОР само ако слънчевата система не е конфигурирана	
	СОЛАРНА СИСТЕМА				ИНСТАЛАТОР	
	— МАХНИ СОЛАРНА СИСТЕМА				ИНСТАЛАТОР	
	— МАКС. ТЕМП. НА БОЙЛЕР	60 °C	10 °C	130 °C	ИНСТАЛАТОР	
	— ДЕЛТА Т ВКЛ. ПОМПА	8 °C	ДЕЛТА Т ИЗКЛ. ПОМПА	30 °C	ИНСТАЛАТОР	
	— ДЕЛТА Т ИЗКЛ. ПОМПА	4 °C	4 °C	ДЕЛТА Т ВКЛ. ПОМПА	ИНСТАЛАТОР	
	— ЗАКЪСНЕНИЕ	0 минути	0 минути	199 минути	ИНСТАЛАТОР	
	— МИН. ТЕМП. КОЛЕКТОР	(--)	(--)/ -30 °C	0 °C	ИНСТАЛАТОР	
	— МАКС. ТЕМП. КОЛЕКТОР	110 °C	Т PROT КОЛЕКТОР	180 °C	ИНСТАЛАТОР	
	— Т PROT КОЛЕКТОР	110 °C	80 °C	МАКС. ТЕМП. КОЛЕКТОР	ИНСТАЛАТОР	

МЕНЮ

	ИЗМЕНЕНА СТОЙНОСТ ФАБРИЧНА КОМПЛЕКТ	МИНИМАЛНА СТОЙНОСТ	МАКСИМАЛНА СТОЙНОСТ	ДОСТЪП НИВО	КОМ- ПЛЕКТ СТОЙ- НОСТ
— T AUTH КОЛЕКТОР	40 °C	T LOCK КОЛЕКТОР	95 °C	ИНСТАЛАТОР	
— T LOCK КОЛЕКТОР	35 °C	-20 °C	T AUTH КОЛЕКТОР	ИНСТАЛАТОР	
— PWM СОЛАРНА ПОМПА	0 минути	0 минути	30 минути	ИНСТАЛАТОР	
— ОХЛАЖДАНЕ БОЙЛЕР	ФУНКЦИЯТА НЕ Е АКТИВНА	ФУНКЦИЯТА НЕ Е АКТИВНА	ФУНКЦИЯТА Е АКТИВНА	ИНСТАЛАТОР	
— РЕЖИМ СОЛАРНА ПОМПА	ИЗКЛЮЧЕНО	ИЗКЛЮЧЕНО / ВКЛЮЧЕНО / АВТОМАТИЧЕН		ИНСТАЛАТОР	
— ДОБАВИ ТЕРМОПОМПА				ИНСТАЛАТОР само ако соларната помпа не е конфигурирана	
— ТЕРМОПОМПА				ИНСТАЛАТОР	
— ПРЕМАХНИ PDC				ИНСТАЛАТОР само ако соларната помпа не е конфигурирана	
— ПОЛЗВАЙ СУХИ КОНТАКТИ / ИЗПОЛЗВАЙ BUS	ИЗПОЛЗВАЙ BUS	ИЗПОЛЗВАЙ BUS	ПОЛЗВАЙ СУХИ КОНТАКТИ	ОБСЛУЖВАНЕ	
— АКТИВИРАЙ ОХЛАЖДАНЕ / ДЕАКТИВИРАЙ ОХЛАЖДАНЕ	ДЕАКТИВИРАНЕ ФУНКЦИЯ	ФУНКЦИЯТА Е АКТИВНА	ДЕАКТИВИРАНЕ ФУНКЦИЯ	ИНСТАЛАТОР	
— ИЗПОЛЗВАЙ ЗА Б.Г.В. / НЕ ИЗПОЛЗВАЙ ЗА Б.Г.В.	Б.Г.В. ФУНКЦИЯТА НЕ Е АКТИВНА	Б.Г.В. ФУНКЦИЯТА Е АКТИВНА	Б.Г.В. ФУНКЦИЯТА НЕ Е АКТИВНА	ИНСТАЛАТОР	
— ДЕЛТА ЗАЩИТА ОТ ЗАМР.	1 °C	0 °C	6 °C	ОБСЛУЖВАНЕ	
— АКТИВ. НОЩНА КОМПЕН. / ДЕАКТИВ. НОЩНА КОМП.	ДЕАКТИВИРАНЕ ФУНКЦИЯ	ФУНКЦИЯТА Е АКТИВНА	ДЕАКТИВИРАНЕ ФУНКЦИЯ	ИНСТАЛАТОР	
— НАМАЛЕНА ЧЕСТОТА	100 %	50 %	100 %	ОБСЛУЖВАНЕ	
— МИН. ВЪНШНА ТЕМП.	5 °C	-5 °C	20 °C	ИНСТАЛАТОР	
— МИН. ТЕМП. Б.Г.В.	5 °C	-5 °C	20 °C	ИНСТАЛАТОР	
— MIN EMERG OUT T	-10 °C	-20 °C	10 °C	ИНСТАЛАТОР	
— INTEGR ЗАБАВЯНЕ КОТЕЛ	30 минути	1 минути	240 минути	ОБСЛУЖВАНЕ	
— HP INTEGR ЗАБАВЯНЕ	30 минути	1 минути	240 минути	ОБСЛУЖВАНЕ	
— ИЗЧАКВАНЕ НА КОТЕЛА	2 минути	1 минути	60 минути	ОБСЛУЖВАНЕ	
— ИЗЧАКВАНЕ ТЕРМОПОМПА	2 минути	1 минути	60 минути	ОБСЛУЖВАНЕ	
— ИНТЕГРИРАНО ИЗМЕСТВАНЕ	5 °C	0 °C	10 °C	ОБСЛУЖВАНЕ	
— ЗАБАВЯНЕ ЗИМА ЛЯТО	0 часа	0 часа	24 часа	ОБСЛУЖВАНЕ	
— ВНИМАНИЕ ПОТВЪРДЕТЕ	60 секунди	1 секунди	300 секунди	ОБСЛУЖВАНЕ	
— АКТИВ. РЕЖИМ CIRC AUTO / АКТИВЕН РЕЖИМ CIRC ON	АВТОМАТИЧЕН	ВКЛЮЧЕНО	АВТОМАТИЧЕН	ИНСТАЛАТОР	
— СТОЙНОСТ НА PDC Б.Г.В.	60 °C	20 °C	60 °C	ОБСЛУЖВАНЕ	
— ОТКЛОНЕНИЕ Б.Г.В.	10 °C	0 °C	25 °C	ОБСЛУЖВАНЕ	
— АКТИВНА ИСТОР. ГРЕШКИ				ОБСЛУЖВАНЕ	
— ИСТОРИЯ НА ГРЕШКИТЕ				ИНСТАЛАТОР	

МЕНЮ

ПРОДЪЛЖИТЕЛНО ОТОПЛ.

- ДЕАКТИВИРАНЕ ФУНКЦИЯ
- АКТИВИРАНЕ НА ФУНКЦИЯ
- НАСТРОЙКИ НА ФУНКЦИЯТА
 - TFMIN
 - TFMAX

МОНИТОРИНГ НА ГОРЕНЕТО

- ТИП ГАЗ
- ТИП НА КОТЕЛА
- ОТКЛОНЕНИЕ В ГОРЕНЕТО

ИНФО ЗА СИСТЕМАТА

ИЗМЕНЕНА СТОЙНОСТ ФАБРИЧНА КОМПЛЕКТ	МИНИМАЛНА СТОЙНОСТ	МАКСИМАЛНА СТОЙНОСТ	ДОСТЪП НИВО	КОМПЛЕКТ СТОЙНОСТ
ДЕАКТИВИРАНЕ ФУНКЦИЯ	ДЕАКТИВИРАНЕ ФУНКЦИЯ	АКТИВИРАНЕ НА ФУНКЦИЯ	ИНСТАЛАТОР	
			ИНСТАЛАТОР	
			ИНСТАЛАТОР	
			ОБСЛУЖВАНЕ	
20 °C	15 °C	30 °C	ОБСЛУЖВАНЕ	
35 °C	30 °C	55 °C	ОБСЛУЖВАНЕ	
			ОБСЛУЖВАНЕ	
ПРИРОДЕН ГАЗ	ПРИРОДЕН ГАЗ / ПРОПАН-БУТАН		ОБСЛУЖВАНЕ	
A	A / B / C		ОБСЛУЖВАНЕ	
ВЪЗСТАНОВЯВАНЕ	ВЪЗСТАНОВЯВАНЕ	ВЪЗСТАНОВЯВАНЕ	ОБСЛУЖВАНЕ	
			ОБСЛУЖВАНЕ	

4.1 Достъп до технически параметри

През REC10 е възможно да се достигне с помощта на меню ТЕХНИЧЕСКО до серия от параметри, които могат да се програмират, за да персонализирате работата на котела:

- изберете МЕНЮ на главната страница на REC10 и натиснете "ENTER"



- задръжте натиснати клавишите НАЗАД и НАДОЛУ едновременно за влизане в менюто за парола (около 5 сек.)

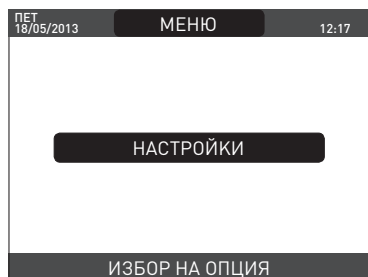

- с клавишите НАГОРЕ и НАДОЛУ изберете паролата за достъп до ниво на оторизация МОНТАЖНИК или СЕРВИЗ, в зависимост от нивото на дървовидното меню, след което натиснете "ENTER"

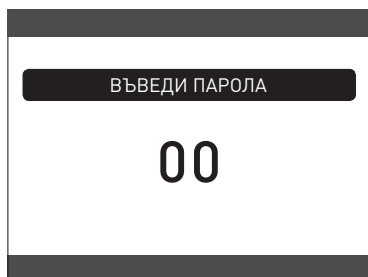

- изберете ТЕХНИЧЕСКО с клавишите НАГОРЕ и НАДОЛУ, като потвърдите избора с "ENTER"

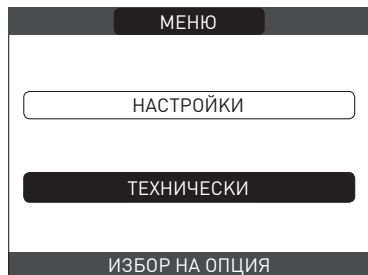

- достигнете до желаното меню и променете/разгледайте параметъра (вижте "структура на дърво MENU на REC10").

Възможно е да се върнете към началната страница по всяко време чрез задръжане натиснат на клавиш ОТКАЗ за поне 2 секунди.

5 ВЪВЕЖДАНЕ В ЕКСПЛОАТАЦИЯ

5.1 Предварителни проверки

Първото запалване трябва да се извърши от експертен персонал от оторизиран център на техническата служба по поддръжка. Преди стартиране на котела, проверете:

- дали данните на захранващите мрежи (електричество, вода, газ) отговарят на данните от табелката
- дали тръбите за изкарване на димни газове и тръбите за засмукване на въздух работят правилно
- дали условията за редовна поддръжка са гарантирани, ако котелът е поставен вътре или между части от обзавеждане
- уплътнението на системата за адукция на гориво
- дали доставката на гориво отговаря на стойностите, изисквани от котела
- дали системата за доставка на гориво е оразмерена така, че да осигурява правилната доставка към котела и дали тя има всички нужни по закон предпазни и контролни устройства
- дали циркуляционната помпа се върти свободно, защото особено след дълги периоди на неактивност натрупванията и/или замърсяванията могат да попречат на свободното въртене.

Евентуално освобождаване на вала на циркуляционната помпа

- Вкарайте отвертка в отвора (1) на циркуляционната помпа.
- Натиснете (a) и завъртете кръстатата отвертка ном. 2 (b) докато валът на мотора не се освободи.

Извършете тази операция с изключително внимание, за да избегнете повреждане на компонентите.

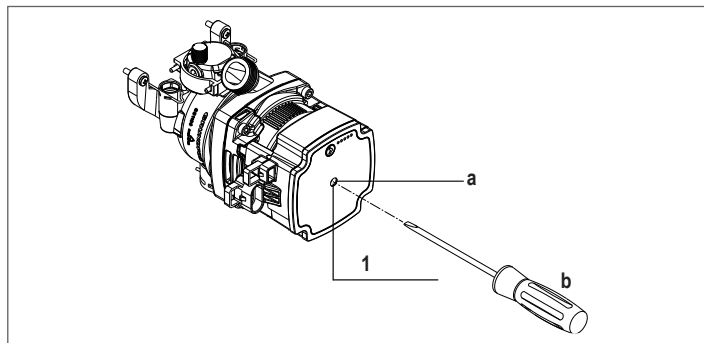

5.2 Програмиране на котела

- Поставете главния превключвател на системата на позиция „on“.

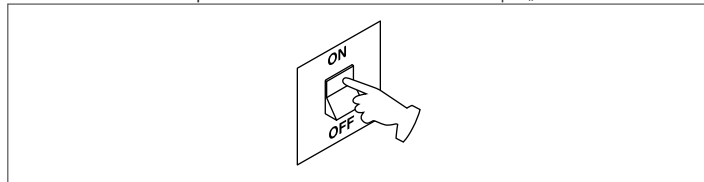

- Ако е нужно, задайте за ЧАС и ДАТА като настроите ЧАСА, МИНУТИ, ДЕН, МЕСЕЦ и ГОДИНА с клавишите НАГОРЕ и НАДОЛУ и потвърдете избора.

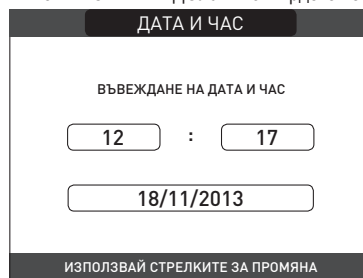

Забележка: възможно е да промените настройките ЧАС и ДАТА, както и ЕЗИК и времетраенето на задната подсветка, дори и впоследствие, чрез влизане в МЕНЮ от главния екран и избиране на НАСТРОЙКИ.



Всеки път, когато котелът се захранва с електричество, се извършва автоматичен цикъл на проветряване, който трае 4 мин. За прекъсване на цикъла извършете обяснената в раздел „Първоначално въвеждане в експлоатация“ процедура.

- Задайте котела на OFF  върху REC10 като изберете статусното меню и след това КОТЕЛ.

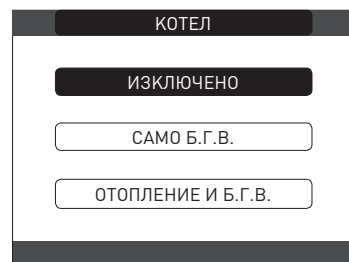
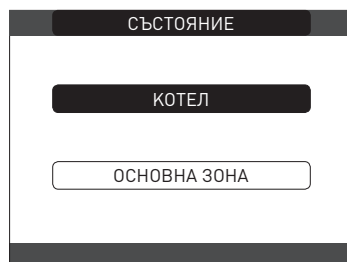

- През REC10 е възможно да се достигне с помощта на меню ТЕХНИЧЕСКО до серия от параметри, които могат да се програмират, за да персонализирате работата на котела на базата на типа на системата.
- След това настройте параметрите според желаните работни режими.

5.2.1 Конфигурация на котела

- Достигнете до техническите параметри, както е обяснено в раздел „Достигане до техническите параметри“
- Изберете ПАРАМЕТРИ с клавиши НАГОРЕ и НАДОЛУ, след това потвърдете избора.



- Изберете измежду следните опции с клавиши НАГОРЕ и НАДОЛУ, след това потвърдете избора.

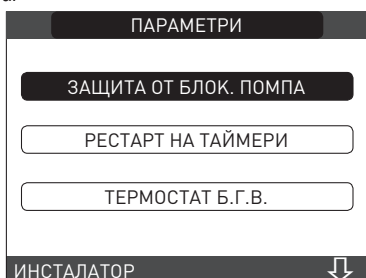

ЗАЩИТА ОТ БЛОК. ПОМПА

Този параметър ви позволява да промените ЗАЩИТА ОТ БЛОК. ПОМПА по отношение на времето на забавяне, въведено за повторно запалване на горелката спрямо изключването поради достигане на температурата на нагряване. Фабричната настройка за този параметър е 3 минути и може да се настрои на стойност между 0 min и 20 min, като се избере желаната с клавишите НАГОРЕ и НАДОЛУ, след което се потвърди избора.

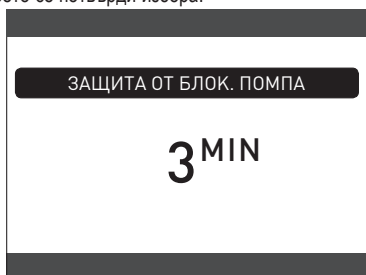

РЕСТАРТ НА ТАЙМЕРИ

Този параметър ви позволява да нулирате ВРЕМЕ НА НАМАЛЕНА МАКСИМАЛНА МОЩНОСТ НА НАГРЯВАНЕ, през което време оборотите на вентилатора се ограничават до 75% от максималната мощност на нагряване, която е настроена, както и да нулирате ИЗКЛ ВРЕМЕ НА ПРИНУДИТЕЛНО НАГРЯВАНЕ. Фабричната настройка за този параметър е НЕАКТИВНА ФУНКЦИЯ, изберете ФУНКЦИЯ АКТИВНА с клавиши НАГОРЕ и НАДОЛУ и потвърдете избора, за да нулирате времената.

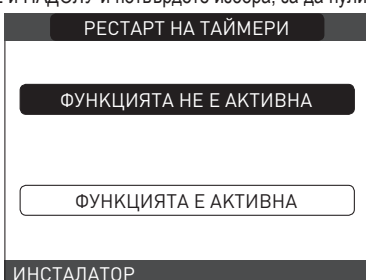

ТЕРМОСТАТИ ЗА БИТОВА ГОРЕЩА ВОДА

Този параметър ви позволява да настройвате типа на ТЕРМОСТАТИТЕ ЗА БИТОВА ГОРЕЩА ВОДА. Фабричната настройка за този параметър е ВЗАИМНО СВЪРЗАН, т.е. за битова гореща вода котелът изключва при зададена точка +5°C и рестартира при зададена точка +4°C. За да изберете АБСОЛЮТНИ стойности, при които котелът за битова гореща вода ще се изключва при 65°C и ще се рестартира при 63°C, използвайте клавишите НАГОРЕ и НАДОЛУ.

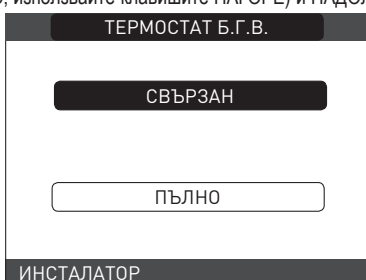

ПРЕДВАРИТЕЛНО ПОДГРЯВАНЕ

С настройка ПРЕДВАРИТЕЛНО ПОДГРЯВАНЕ = 1 функцията за битова гореща вода на котела се активира. Тази функция поддържа водата в обменника за битова гореща вода топла, за да се намалят времената на стендбай при извършване на искане. Когато функцията за предварително нагряване се активира, символ Р се показва постоянно светнал в горната част на иконата за гореща вода. По време на запалването на горелката след искане за предварително нагряване, символът Р започва да мига. За деактивиране на функцията за предварително нагряване, настройте параметъра на ПРЕДВАРИТЕЛНО ПОДГРЯВАНЕ = 0, символът Р угасва. Функцията не е активна, когато котелът е ИЗКЛ.

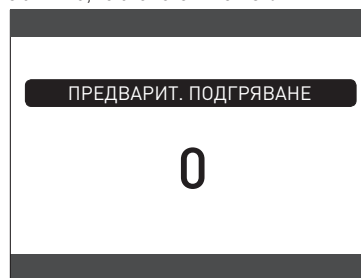

ДОКОСНИ И ЗАПОЧНИ (TOUCH & GO)

Ако не желаете ПРЕДВАРИТЕЛНО ПОДГРЯВАНЕ да е винаги активно и искате незабавно да има готова топла вода, възможно е да нагреете предварително топла вода малко преди да започнете да я ползвате. Настройте параметъра на ПРЕДВАРИТЕЛНО ПОДГРЯВАНЕ = 2, за да активирате функцията ДОКОСНИ И ЗАПОЧНИ. Тази функция ви позволява чрез отваряне и затваряне на крана да стартирате незабавно предварително нагряване, което подготвя топлата вода само за това взимане на вода.

DO_AUX1

Този параметър позволява котелът да се конфигурира с допълнително реле (само при инсталирана платка с релета, която не е включена в стандартната комплектация) за подаване на променливо напрежение 230 V на втора циркуляционна помпа (допълнителна помпа) или на вентил за зонов отопление. Фабричната настройка на параметъра е 0, а възможните стойности са 0, 1 и 2 и имат следното значение:

Pin 1 и 2 на X21	Не присъства	Шунтира
DO_AUX1 = 0	Допълнително управление на помпата	управление на зонов клапан
DO_AUX1 = 1	управление на зонов клапан	управление на зонов клапан
DO_AUX1 = 2	Допълнително управление на помпата	Допълнително управление на помпата

ЗАКЪСНЕНИЕ ПРИ ВКЛЮЧВАНЕ ЗА ТОПЛА ВОДА (DHW DELAY)

Този параметър служи за задаване на закъснението при включване на котела в режим за топла вода за битови нужди. Фабричната настройка е 0 и може да се променя в границите от 0 до 60 секунди.

5.2.2 Конфигуриране на зоната

Възможно е да се персонализира управлението на нагревателната зона чрез достигане до менюто УПРАВЛЕНИЕ НА ЗОНИТЕ.

- достигнете до техническите параметри, както е обяснено в раздел „Достигане до техническите параметри“
- Последователно изберете ИНСТАЛИРАНЕ, УПРАВЛЕНИЕ НА ЗОНИТЕ и ПРОМЯНА НА ЗОНАТА с клавишите НАГОРЕ и НАДОЛУ и потвърдете избора.

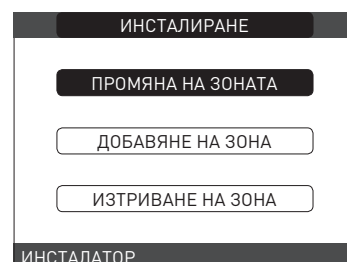
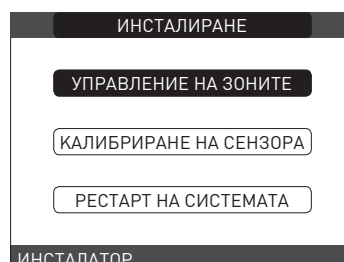
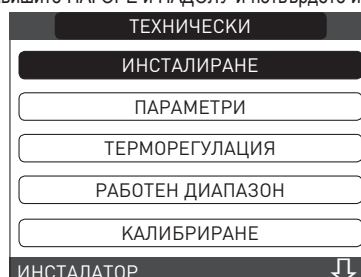

- Изберете желаната нагревателна зона и след това изберете измежду следните опции с клавиши НАГОРЕ и НАДОЛУ, след това потвърдете избора:



- **ТИП НА ЗАДЕЙСТВАНЕ**
Настройте въпросния параметър на ITRF05/AKM (стойност по подразбиране)
- **ТИП НА ИСКАНЕ ЗА НАГРЯВАНЕ**
Този параметър ви позволява да посочите типа на искането за топлина, възможно е да изберете измежду следните опции:
ТЕРМОСТАТ (фабрична настройка): искането за топлина се генерира с термостат ON/OFF
REC10 MASTER: искането за топлина към котела се генерира от REC10 MASTER, който поема функцията на МАШИНЕН ИНТЕРФЕЙС
- **ТИП НА ЗОНАТА**
Този параметър ви позволява да посочите типа на зоната за нагряване, възможно е да изберете измежду следните опции:
ВИСОКА ТЕМПЕРАТУРА (фабрична настройка)
НИСКА ТЕМПЕРАТУРА
- **МИН ЗАДАДЕНА ТОПЛИНА**
Този параметър позволява да посочите минимална зададена точка за нагряване, която е възможна (диапазон 20°C - 80,5°C, по подразбиране 20°C за високотемпературни системи - диапазон 20°C - 45°C, по подразбиране 20°C за нискотемпературни системи)
- **МАКС ЗАДАДЕНА ТОПЛИНА**
Този параметър позволява да посочите максимална зададена точка за нагряване, която е възможна (диапазон 20°C - 80,5°C, по подразбиране 80,5°C за високотемпературни системи - диапазон 20°C - 45°C, по подразбиране 45°C за нискотемпературни системи)
- **СМЯНА НА ИМЕ**
Този параметър позволява задаване на конкретно име на нагревателната зона
- **POR**
Този параметър ви позволява да активирате времето на програмиране за централно отопление за съответната зона, ако искане за нагряване се извършва с помощта на стаен термостат.
Programming timing not enabled = 0 (Време на програмиране не е разрешено = 0)
Когато контактът на стаиния термостат се затвори, искането за топлина винаги се изпълнява без ограничение на времеви диапазон.
Programming timing enabled = 1 (Време на програмиране е разрешено = 1)
Когато контактът на стаиния термостат се затвори, искането за топлина се активира според времето на програмиране.
Забележка: В този случай се уверете, че работният режим на зоната е настроен на AUTO в меню НИВО.

5.2.3 Функция за планиране на времеви диапазон (стаен термостат)

Когато отоплителната система се управлява от стаен термостат и следователно няма време на програмиране, възможно е да се свържат искания за топлина идващи от устройството с програмируеми времеви диапазони чрез настройка на параметъра POR = 1 (вж. раздел „Конфигуриране на зона“), в противен случай опцията винаги е активирана. За достигане до тази функция:

- изберете МЕНЮ на главната страница на REC10 и натиснете „ENTER“



- изберете ВРЕМЕ НА ПРОГРАМИРАНЕ с клавишите НАГОРЕ и НАДОЛУ, като потвърдите избора

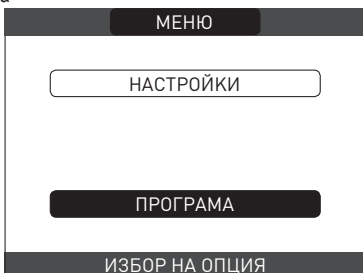

От това меню е възможно да достигнете до дисплея и да регулирате времето на програмиране за функциите по нагряване на зоната. За всеки ден от седмицата е възможно да се настроят до 4 диапазона, характеризиращи се с начално и крайно време. Забележка: за повече детайли относно употребата на времето на програмиране вж. НАРЪЧНИК НА ПОТРЕБИТЕЛЯ на REC10.

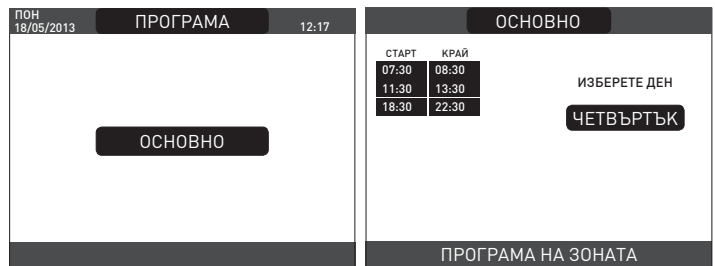

5.2.4 Настройка на терморегулирането

Терморегулирането работи само със свързан датчик за външна температура и е активно само за функцията НАГРЯВАНЕ; ето защо след инсталиране свържете датчика за външна температура към специфичните свързвания на клемното табло на котела. Това активира функцията ТЕРМОРЕГУЛИРАНЕ. Температурата, измерена от датчика за външна температура, се показва на първоначалната страница горе вдясно, като се редува с показването на времето. Когато терморегулирането е активирано (наличен датчик за външна температура), алгоритъмът за автоматично изчисляване на изходната зададена точка зависи от типа на искането за топлина. При всички положения алгоритъмът за терморегулация няма директно да използва външната температура, а по-скоро ще използва изчислената външна температура, която взима под внимание изолацията на сградата: в сгради, които са добре изолирани, вариациите във външната температура ще имат по-малко влияние отколкото тези при лоша изолация. Активирането на ТЕРМОРЕГУЛИРАНЕ става по следния начин:

- достигнете до техническите параметри, както е обяснено в раздел „Достигане до техническите параметри“
- изберете ТЕРМОРЕГУЛАЦИЯ с клавиши НАГОРЕ и НАДОЛУ, след това потвърдете избора.



С помощта на REC10 е възможно да зададете стойността на следните параметри:

ТИП СГРАДА

Това е индикация на честотата, с която стойността на изчислената външна температура за терморегулация се актуализира, ниска стойност ще се използва за сгради, които имат малко изолация.

Диапазон на настройка: [5 min - 20 min]
 Фабрична настройка: [5 min]

РЕАКТИВНОСТ ВЪНШЕН СЕНЗОР

Това е индикация на скоростта, с която промените във външната температура касаят изчислената стойност на външната температура за терморегулация, ниските стойности указват високи скорости.

Диапазон на настройка: [0 - 255]
 Фабрична настройка: [20]

За смяна на стойността на предишните параметри, процедирайте според описаното по-долу:

- достигнете до техническите параметри, както е обяснено в раздел „Достигане до техническите параметри“
- последователно изберете ТЕРМОРЕГУЛАЦИЯ и ТИП СГРАДА, а не РЕАКТИВНОСТ НА ВЪНШЕН СЕНЗОР с клавишите НАГОРЕ и НАДОЛУ, като потвърдите избора
- настройте желаната стойност с клавишите НАГОРЕ и НАДОЛУ, като потвърдите избора.

Забележка: Стойността на изчислената външна температура, използвана от алгоритма за терморегулиране, се показва в меню ИНФОРМАЦИЯ в ВЪНШ. Т ЗА ТЕРМОРЕГ.

REQUEST FROM ROOM THERMOSTAT OR POR (ИСКАНЕ ОТ СТАЕН ТЕРМОСТАТ ИЛИ POR) (Време на програмиране на нагряване)

В този случай изходната зададена точка зависи от външната температура за получаване на референтнаambientна температура от 20°C.

Има 2 параметъра, които са нужни за изчисляване на зададената точка на изхода:

- наклон на компенсационната крива (КТ)
- изместване на референтната ambientна температура.

ИЗБИРАНЕ НА КОМПЕНСАЦИОННАТА КРИВА - (фиг. 20)

Компенсационната крива за нагряване поддържа теоретична температура от 20°C на закрито, ако външната температура е между +20°C и -20°C. Изборът на кривата зависи от минималната външна температура, която се очаква (и следователно от географското положение) и от температурата на доставка, която се очаква (и следователно от типа на системата). Тя е внимателно изчислена от монтажника на база следната формула:

$$КТ = \frac{T_{\text{изходна очаквана}} - T_{\text{изместв}}}{20\text{-мин. дизайн външна } T}$$

Тизместв = 30°C стандартна система
25°C подови инсталации

Ако изчислението даде междинна стойност между две криви, препоръчително е да изберете компенсационната крива, която е най-близо до получената стойност.

Пример: ако стойността, получена от изчислението, е 1,3, това е между крива и крива 1,5. Изберете най-близката крива, т.е. 1,5.

Регулираемите КТ стойности са следните:

Стандартна система: 1,0-3,0
подова система 0,2-0,8.

С помощта на REC10 е възможно да се настрои избраната крива на терморегулиране: - достигнете до техническите параметри, както е обяснено в раздел „Достигане до техническите параметри“

- последователно изберете ТЕРМОРЕГУЛАЦИЯ и КЛИМАТИЧНИ КРИВИ клавиши НАГОРЕ и НАДОЛУ, след това потвърдете избора
- изберете желаната нагревателна зона с клавиши НАГОРЕ и НАДОЛУ, след това потвърдете избора
- настройте желаната климатична крива с клавишите НАГОРЕ и НАДОЛУ, като потвърдите избора.

ИЗМЕСТВАНЕ НА РЕФЕРЕНТНАТА АМБИЕНТНА ТЕМПЕРАТУРА - (фиг. 20)

При всички случаи потребителят може индиректно да променя стойността на зададената точка за НАГРЯВАНЕ, като въведе изместване от референтната температура, което може да варира в рамките на -5/+5 (изместване 0 = 20°C).

НОЩНА КОМПЕНСАЦИЯ - (фиг. 20)

Когато програмираем таймер се свърже към входа СТАЕН ТЕРМОСТАТ, от ТЕХНИЧЕСКИ/ТЕРМОРЕГУЛАЦИЯ/КЛИМАТИЧНИ КРИВИ/ОСНОВНО може да се активира функцията НОЩНА КОМПЕНСАЦИЯ.

В този случай когато КОНТАКТЪТ е ЗАТВОРЕН, искането за топлина се извършва от датчика за дебит на база външната температура, така че да се получи номинална температура на околната среда на ниво ДЕН (20°C).

Отварянето на контакта не води до изключване, а до намаляване (паралелен преход) на климатичната крива на ниво НОЩ (16°C). Също така в този случай потребителят може индиректно да променя стойността на зададената точка за НАГРЯВАНЕ, като въведе изместване от референтната ДНЕВНА температура (20°C) вместо от НОЩНАТА (16°C), което може да варира в диапазона [-5 - +5].

5.3 Първоначално въвеждане в експлоатация

- Поставете главния превключвател на системата на позиция „оп“.
- Отворете крана за газ, за да потече гориво.

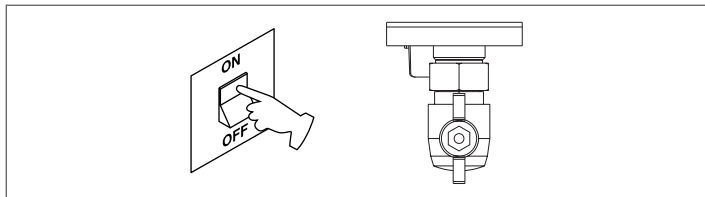

- Регулирайте стайния термостат на желаната температура (~20°C) или, ако системата има хронотермостат или програмираем таймер или REC10 е настроен като AMBIENT регулатор, уверете се, че термостатът или таймерът са „активни“ и настроени правилно (~20°C)
- След това настройте котела за WINTER като изберете статусното меню на REC10 и след това КОТЕЛ на базата на сезона и типа операция, които са избрани.

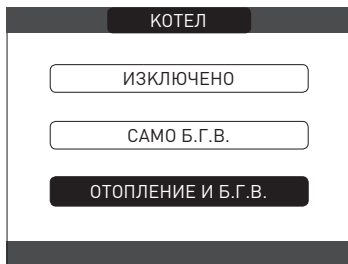
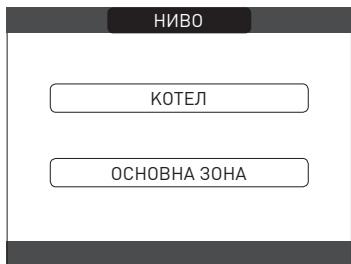

- Когато има искане за топлина и котелът запалва, иконата се показва на дисплея. Котелът ще стартира и продължи работа докато настроените температури не се достигнат, след което ще се върне към стендбай.

Цикъл на проветрение



При всяко стартиране на котела автоматичен цикъл на проветрение се извършва за 4 мин. Когато цикълът е вход, всички искания за топлина се потискат с изключение на това за битова гореща вода, когато котелът не е на OFF и в долната част на главната страница на REC10 се появява преминаващо съобщение.

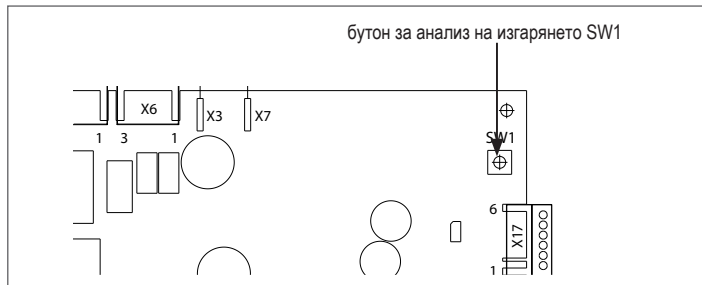

Цикълът на проветрение може да се прекъсне предварително чрез сваляне на капачето от таблото с инструменти и натискане на бутона за анализ на изгарянето SW1 или от меню ТЕХНИЧЕСКО на REC10 по следния начин:

- достигнете до техническите параметри, както е обяснено в раздел „Достигане до техническите параметри“
- изберете ЦИКЪЛ НА ПРОДУХВАНЕ с клавишите НАГОРЕ и НАДОЛУ, като потвърдите избора

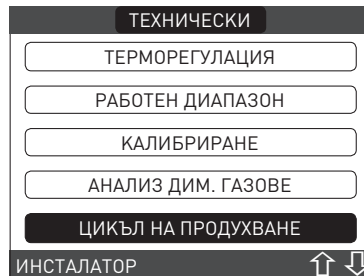

- изберете СПИРАНЕ НА ФУНКЦИЯТА с клавиши НАГОРЕ и НАДОЛУ, като потвърдите избора.

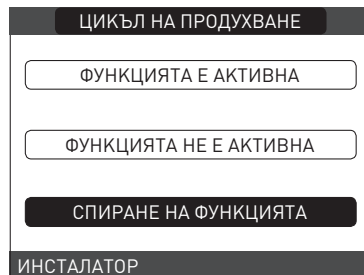

REC10 ще покаже за кратко съобщение за изчакване, след което автоматично ще бъдете отведени към главния екран.

Цикълът на проветрение може да се прекъсне и ако котелът не е на OFF чрез искане за битова гореща вода.



ЛЯТО : избирането на работен режим ЛЯТО в меню НИВО и след това на КОТЕЛ, ще доведе до активиране на традиционната функция само за битова гореща вода. REC10 обикновено показва температурата на битовата гореща вода, доставена от котела.

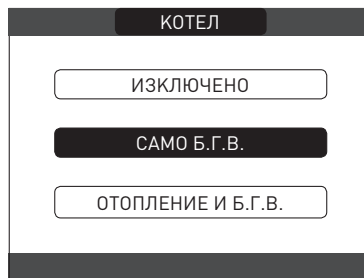

ЗИМА / : избирането на ЗИМА в меню НИВО и след това на КОТЕЛ ще активира функциите за нагряване и за битова гореща вода. REC10 обикновено показва температурата на битовата гореща вода, освен ако няма искане за топлина в ход, в който случай изходната температурата на котела се показва.

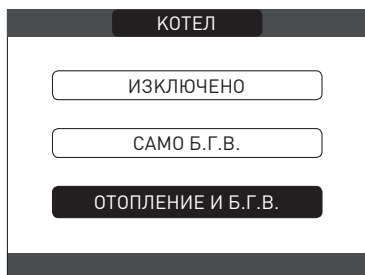

5.4 Регулиране на температурата на водата за нагриване без свързан датчик за външна температура

Когато няма датчик за външна температура, котелът работи при фиксирана точка, зададената точка за НАГРЯВАНЕ може в този случай да се зададе с избиране на МЕНЮ на главния екран на REC10 и избиране на желаната стойност в диапазона [40°C - 80,5°C] за високотемпературни системи вместо [20°C - 45 °C] за нискотемпературни системи.

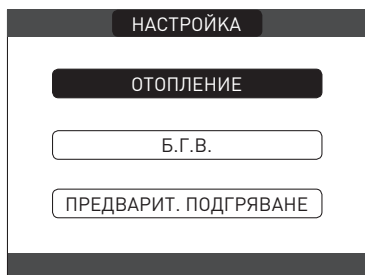

5.5 Регулиране на температурата на водата за нагриване със свързан датчик за външна температура

Когато е инсталиран датчик за външна температура, изходната температура се избира автоматично от системата, което бързо регулира температурата на околната среда според промените във външната температура. Ако желаете да промените температурата, да я повишите или да я понижите по отношение на автоматично изчислената стойност от електронното табло, възможно е да промените зададена точка НАГРЯВАНЕ чрез избиране на МЕНЮ на главния екран на REC10 и избиране в диапазона (-5 - +5) на желаното ниво на комфорт (вж. раздел „Настройка на терморегулирането“). **Забележка:** когато няма свързан датчик за външна температура, все още е възможно да се използва котела при фиксирана точка с настройване на стойностите на MIN SP HEAT и MAX SP HEAT на желаната зададена точка НАГРЯВАНЕ).

5.6 Регулиране на температурата на битовата гореща вода

За регулиране на температурата на битовата гореща вода (баня, душ, кухня и др.), настройте зададената точка за БИТОВА ГОРЕЩА ВОДА като изберете МЕНЮ на главния екран на REC10 и изберете желаната стойност в диапазона [37,5°C - 60°C].

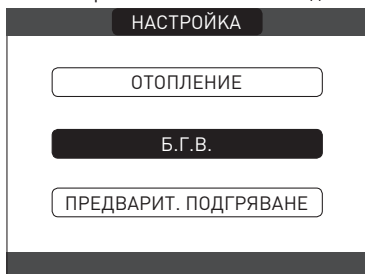

5.7 Функция „Предварително нагриване“

Възможно е да достигнете до функцията ПРЕДВАРИТЕЛНО ПОДГРЯВАНЕ като изберете МЕНЮ на главния екран на REC10.

С настройка ПРЕДВАРИТЕЛНО ПОДГРЯВАНЕ = 1 функцията за битова гореща вода на котела се активира. Тази функция поддържа водата в обменника за битова гореща вода топла, за да се намалят времената на стендбай при извършване на искане. Когато функцията за предварително нагриване се активира, символ Р се показва постоянно светнал в горната част на иконата за гореща вода. По време на запалването на горелката след искане за предварително нагриване, символът Р започва да мига. Обаче настройката на параметъра ПРЕДВАРИТЕЛНО ПОДГРЯВАНЕ = 2 активира функцията Touch&Go, котелът изпълнява, ако е нужно, само един цикъл по предварително нагриване след всяко взимане на битова гореща вода. За деактивиране на функцията за предварително нагриване, настройте параметъра на ПРЕДВАРИТЕЛНО ПОДГРЯВАНЕ = 0, символът Р угасва. Функцията не е активна, когато котелът е ИЗКЛ.

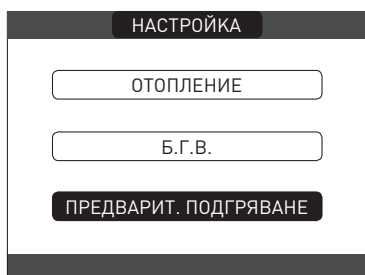

5.8 Стартиране на котела

Ако има стаен термостат или таймер за програмиране или ако REC10 MASTER е настроен като амбиентен регулатор, необходимо е те да са включени и да са регулирани на температура, по-висока от тази на околната среда, за да се включи котелът. Котелът ще бъде в стендбай докато горелката се включи след искане за топлина. Дисплеят показва  за да укаже наличието на пламък.



Котелът ще функционира докато избраната температура не се достигне, след което ще е в „стендбай“ отново, поддържайки показваната изходна температура.

Ако грешки възникнат при запалването или работата, котелът извършва „ПРЕДПАЗНО СПИРАНЕ“: триъгълникът, сигнализиращ за грешки, ще мига върху REC10. За идентифициране на кодовете на грешки и за нулиране на уреда, вжте раздел „Сигнали и грешки“.

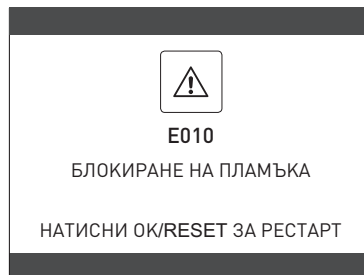

5.9 Функция по нулиране

В случай на блокиране е възможно да се опита нулиране на нормалните операции чрез натискане на „ENTER“ върху REC10 когато съобщението за грешка се покаже, за да се нулира алармата в хода.



Ако опитите за нулиране не рестартират котела, свържете се с вашия локален технически център по поддръжка.

5.10 Функция за шаблон за нагревател

За нискотемпературна система котелът има функция „шаблон за нагревател“, която може да се активира по следния начин:

- задайте статуса на котела на OFF 

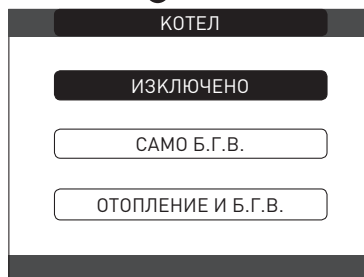

- достигнете до техническите параметри, както е обяснено в раздел „Достигане до техническите параметри“
- изберете ПРОДЪЛЖИТЕЛНО ОТОПЛ. с клавиши НАГОРЕ и НАДОЛУ, след това потвърдете избора (Забележка: ПРОДЪЛЖИТЕЛНО ОТОПЛ. не е налична, ако котелът не е OFF)

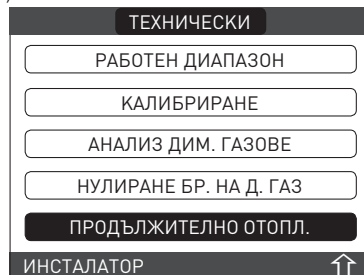

- изберете ФУНКЦИЯТА Е АКТИВНА с клавиши НАГОРЕ и НАДОЛУ, потвърдете избора за активиране
- изберете ФУНКЦИЯТА НЕ Е АКТИВНА с клавиши НАГОРЕ и НАДОЛУ, потвърдете избора за деактивиране.

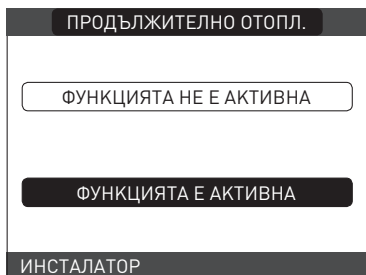

Функцията за шаблон за нагревател, когато е активна, се обозначава на главния екран чрез съобщение с преминаване в долната част на страницата SCREED ФУНКЦИЯ ШАБЛОН ЗА НАГРЕВАТЕЛ В ХОД - ТЕМПЕРАТУРА НА ДОСТАВКА.

Функцията „шаблон за нагревател“ трае 168 часа (7 дни), през което време в зоните, които са конфигурирани като нискотемпературни, се симулира искане за топлина с първоначална изходна мощност на зоната 20°C, след което се извършва увеличаване в съответствие с таблицата в страни. Чрез достигане на меню ИНФО от главната страница на REC10 е възможно да се покаже стойността ВРЕМЕВА ФУНКЦИЯ ШАБЛОН ЗА НАГРЕВАТЕЛ спрямо броя часове от старта на функцията. След активиране функцията има приоритет и ако машината се спре чрез разкачане на електрозахранването, когато се рестартира, функцията започва от момента на прекъсване. Функцията може да се прекъсне преди края си чрез поставяне на машината в състояние, различно от OFF или чрез избиране на ДЕАКТИВИРАНЕ НА ФУНКЦИЯТА от съответното меню.

Забележка: Температурата и стойностите на увеличение могат да се настроят на различни стойности само от квалифициран персонал, ако е наистина нужно. Производителят отрича отговорност, ако параметрите се настроят неправилно.

ДЕН	ВРЕМЕ	ТЕМПЕРАТУРА
1	0	20°C
	6	22°C
	12	24°C
	18	26°C
2	0	28°C
	12	30°C
3	0	32°C
4	0	35°C
5	0	35°C
6	0	30°C
7	0	25°C

5.11 Проверки по време на и след първото въвеждане в експлоатация

След стартиране проверете дали котелът извършва стартовите процедури и последващото спиране правилно. Проверете работата с битова гореща вода чрез отваряне на крана за топла вода в режим ЛЯТО или ЗИМА. Проверете пълното спиране на котела чрез изключване на главния превключвател на системата.

След няколко минути непрекъсната работа след включване на системния главен превключвател на „on“, настройка на селектора за режим на котела на ЛЯТО и задържане отворено устройството за битова гореща вода, остатъците от производството се изпаряват и ще е възможно да се извърши следното:

- проверка на изгарянето.



5.12 Конверсия на газ

Конверсията от едно семейство газ на друго може да се извършва лесно и когато котелът е инсталиран. Тази операция трябва да се извършва от експертен персонал. Котелът се доставя за работа с газ метан (G20):

За конвертиране на котела към газ пропан (G31), процедирайте както следва:

- достигнете до техническите параметри, както е обяснено в раздел „Достигане до техническите параметри“
- задайте СЕРВИЗНА парола
- в меню ТЕХНИЧЕСКО изберете МОНИТОРИНГ НА ГОРЕНЕТО с клавишите НАГОРЕ и НАДОЛУ, като потвърдите избора

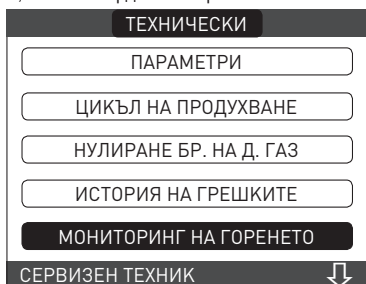

- Изберете ТИП ГАЗ



- Изберете ПРОПАН-БУТАН (LPG)

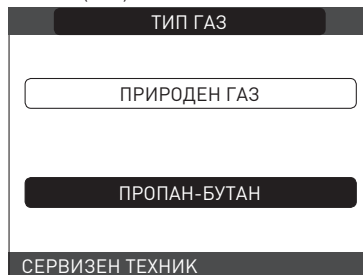

Котелът не се нуждае от по-нататъшно регулиране.

- ⚠ Конверсията трябва да се извършва от квалифициран персонал.
- ⚠ След извършване на конверсията поставете новия идентификационен стикер, който е в плика с документация.

5.13 Проверка на изгарянето

За извършване на анализ на изгарянето, процедирайте както следва:

- включете електричеството към котела чрез поставяне на главния системен превключвател на „ON“
- задайте статуса на котела на OFF
- достигнете до техническите параметри, както е обяснено в раздел „Достигане до техническите параметри“
- изберете АНАЛИЗ ДИМ. ГАЗОВЕ с клавиши НАГОРЕ и НАДОЛУ, след това потвърдете избора

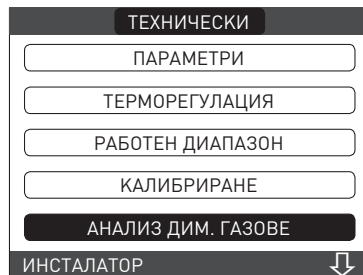

- Изберете АКТИВИРАНЕ НА ФУНКЦИЯ с клавиши НАГОРЕ и НАДОЛУ, като потвърдите избора.

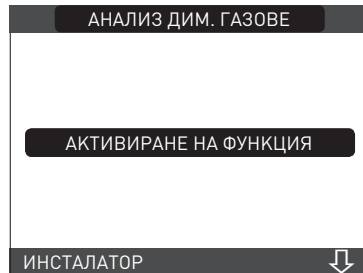

- **Забележка:** функцията за коминочистач може да се активира и с натискане на клавиш SW1 върху електронното табло АКМ (това изисква сваляне на пробката (C) от капака на таблото с инструменти за достъп до електрическите компоненти).

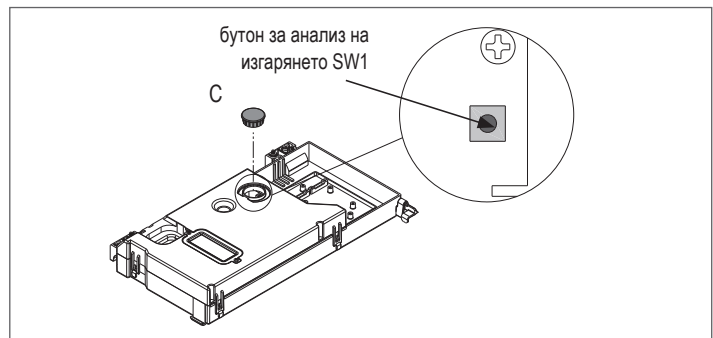

! Функцията за почистване на комина обикновено се извършва с трипътен вентил на позиция за нагряване. Възможно е да се превключва вентила на битова гореща вода при искане за нагряване на битова гореща вода с максимална мощност докато самата функция се извършва. В този случай температурата на битовата гореща вода се ограничава до максимум 65°C. Изчакайте котелът да се запали.

Котелът ще работи с максимална топлопроизводителност и ще е възможно да се регулира изгарянето.

- Свалете винта и капака върху кутията за разпределение на въздуха (A-B)
- Вкарайте адаптер за пробник за анализ (D) от плика с документация в отвора за анализ на изгарянето
- Вкарайте пробник за анализ на димните газове в адаптера
- Проверете изгарянето като проследите дали CO2 стойностите отговарят на тези в таблицата.
- Когато контролът завърши, свалете пробника на анализатора и затворете гнездата за анализ на изгарянето със съответните пробки и ги завийте.
- Оставете доставения с котела адаптер на пробника за анализ в плика с документация.

! Ако стойността, която се показва, е различна от показваната в таблицата с технически данни, НЕ ИЗВЪРШВАЙТЕ РЕГУЛИРАНИЯ НА ГАЗОВИЯ ВЕНТИЛ и потърсете помощ от техническия център по поддръжка.

! Газовият вентил НЕ се нуждае от регулиране и всяка промяна по него води до неправилна работа или липса на работа на котела.

! Когато функцията за коминочистач е в ход, всички искания за топлина се потискат и в долната част на главната страница на REC10 преминава съобщение.

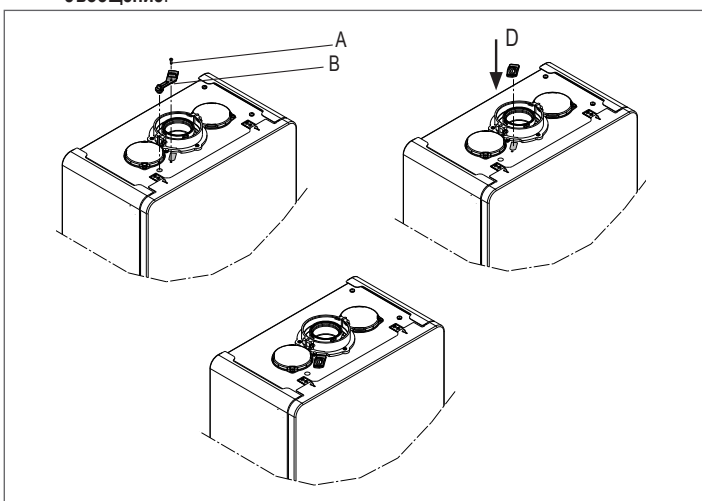

Когато проверките се завършат:

- настройте котела на режим ЛЯТО или ЗИМА в зависимост от сезона
- регулирайте стойностите за температура на искането за топлина според нуждите на клиента.

ВАЖНО

Функцията за почистване на комина е активна за ограничен период от 15 минути; горелката спира, ако температура от 95° C се достигне на изхода. Тя ще се запали отново, ако температурата падне под 75° C.

! В случай на нискотемпературна система ние препоръчваме извършването на тест за ефективност чрез изтегляне на топла вода като зададете НИВО на котела на ЛЯТО, отворите крана за топла вода докрай и настройте температурата на битовата гореща вода на максимум.

! Всички проверки трябва да се извършват само от техническия център по поддръжка.

5.14 Номинален диапазон (Range Rated)

Този котел може да се адаптира към изискванията за нагряване на системата, всъщност е възможно да се настрои максималната доставка за работа по нагряване на котела:

- Включете котела
- достигнете до техническите параметри, както е обяснено в раздел „Достигане до техническите параметри“
- Изберете **НОМИНАЛЕН ДИАПАЗОН** и потвърдете

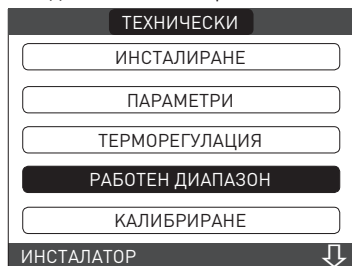

- настройте максималната желана стойност на нагряване (об./мин.) с клавишите НАГОРЕ и НАДОЛУ, като потвърдите избора

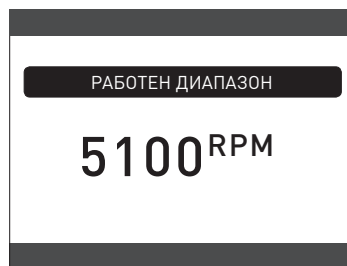

- След като необходимата изходна мощност се настрои (максимално нагряване), укажете стойността върху доставения самозапелващ се етикет. За последващи проверки и регулирания се обърнете към зададената стойност.

! Калибрирането не включва запалването на котела.

Котелът се доставя с показаните в таблицата с технически данни регулирания. В зависимост от инженерните изисквания на инсталацията или регионалните ограничения за емисии на димен газ обаче е възможно да се променя тази стойност, като се направи справка с графиките (страница 185).

5.15 Светлини и грешки

Ако се появи грешка, ще се покаже екран на дисплея, указващ съответния код за грешка и кратко буквено-цифрово описание на грешката. С натискане на клавиш **НАЗАД** е възможно да се върнете към главния екран, където наличието на грешката се указва от **!** мигащата икона.



Възможно е да се върнете към страницата с описание на грешките като маркирате иконата с клавишите НАГОРЕ и НАДОЛУ и с натискане на „ENTER“.

Екранът с описание на грешките автоматично се показва след изтичане на времето за осветяване на дисплея без натискане на бутон.

Натиснете клавишите НАГОРЕ и НАДОЛУ, за да покажете някоя от другите грешки.

Функция по нулиране

За да се нулира работата на котела в случай на грешка, необходимо е да се достигне до екрана с описанието на грешката. Ако блокирането е от неопасен тип, който изисква процедура по нулиране, това ще се укаже на екрана и може да се изпълни с натискане на бутона „ОК“ върху REC10.

В този момент, ако правилното състояние на работа се възстанови, котелът ще се рестартира автоматично.

Възможни са най-много 3 последователни опита за инициализиране с бутона на дисплея. В случай, че всички опити са изчерпани, на дисплея се появява окончателната грешка E099. Котелът трябва да се отключи чрез прекъсване и повторно включване на електрическото захранване.

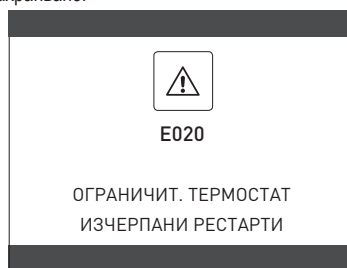

! Ако опитите за нулиране не активират котела, свържете се с техническия център по поддръжка.

За грешка E041

Ако налягането спадне под предпазния праг от 0,3 bar, котелът показва код за грешка E041 - ПРЕОБРАЗОВАТЕЛ НА ВОДА НАТИСНЕТЕ ОК/RESET ЗА ПЪЛНЕНЕ НА СИСТЕМАТА за време от 10 мин, през което е възможно да се стартира полуавтоматична процедура по зареждане с натискане на клавиш „ENTER“ за пълнене на системата (процедурата може да се стартира само в ЛЯТО или ЗИМА).

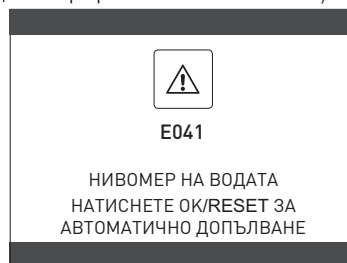

По време на фазата на зареждане съобщението ПОЛУАВТОМАТИЧНО ПЪЛНЕНЕ В ХОД преминава в долната част на екрана, докато налягането, маркирано на дисплея, не започне да се покачва. Когато зареждането приключи, съобщението ПОЛУАВТОМАТИЧНО ПЪЛНЕНЕ В ХОД преминава в долната част на страницата. Когато преходното време завърши, се показва код за грешка E040, ако грешката продължава да е налице. Когато котелът има грешка E040, ръчно зареждане трябва да се извърши с помощта на крана за пълнене (А) докато налягането не достигне между 1 и 1,5 bar. След това затворете крана за пълнене, като се уверите, че чувате механично прищракване.

Само за инсталатора: В края на процедурата продължете с автоматичния цикъл на проветрение, както е описан в „Пълнене на отоплителната система и изкарване на въздуха“.

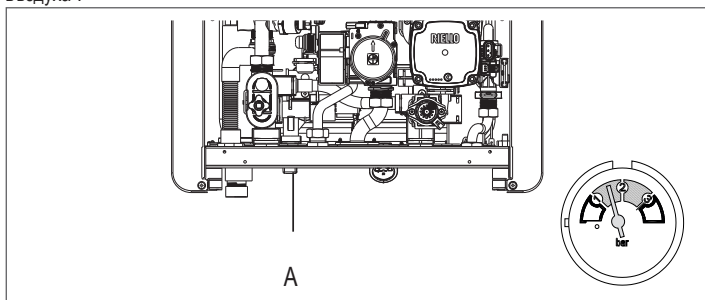

! Ако спадът в налягането се получава твърде често, свържете се с техническия център по поддръжка.

За грешка E060

Котелът работи нормално, но не осигурява стабилност на температурата на битовата гореща вода, която при всички положения се подава при температура около 50°C. Необходима е намеса на техническата служба по поддръжка.

За грешка E091

Котелът има автодиагностична система, която на база на общия брой часове при определени работни условия може да подаде сигнал за нуждата от почистване на основния топлообменник (код на аларма E091). След като операцията по почистване завърши, нулирайте измервателя на общия брой часове със специален комплект, доставен като аксесоар, като следватe указаната по-долу процедура:

- достигнете до техническите параметри, както е обяснено в раздел „Достигане до техническите параметри“
- изберете НУЛИРАНЕ БР. НА Д. ГАЗ с клавишите НАГОРЕ и НАДОЛУ, като потвърдите избора

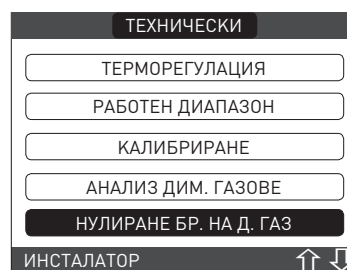

- изберете ПОТВЪРДИ за потвърждаване на нулирането на измервателя на пробника за димни газове или НАЗАД за отказ от операцията

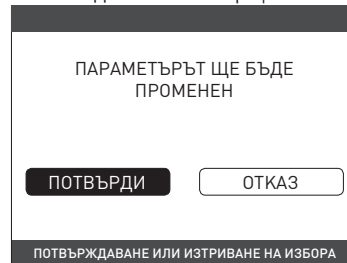

Забележка: Процедурата по нулиране на измервателя трябва да се извършва след всяко основно почистване на основния обменник или ако последният се сменя.

Общият брой часове може да се провери по следния начин:
- изберете ИНФО на първоначалния екран на REC10 и натиснете „ENTER“



- с помощта на клавишите НАГОРЕ и НАДОЛУ изберете ПРОБНИК ЗА ДИМЕН ГАЗ и натиснете “ENTER” за показване на стойността на измервателя на пробника за димен газ.

Списък с грешки на котела

ГРЕШКА КОД	ЦВЯТ ПОКАЗВАНО	СЪОБЩЕНИЕ ЗА ГРЕШКА	ОПИСАНИЕ НА ТИПА НА АЛАРМАТА
E010	Жълто	блокиране на пламъка/грешка в АСФ електрониката	крайно
E011	Жълто	страничен пламък	преходно
E020	Червено	ограничителен термостат	крайно
E030	Червено	грешка във вентилатора	крайно
E040	Жълто	датчик вода – система за зареждане	крайно
E041	Жълто	датчик за вода - натиснете ОК за пълнене на системата	преходно
E042	Жълто	грешка в датчика за налягане на вода	крайно
E060	Жълто	грешка в пробника за битова гореща вода	преходно
E070	Червено	дефектен датчик на дебита превишена температура на датчика на дебита диференциална аларма на датчика за доставка/върщане	преходно крайно крайно
E077	Червено	воден термостат на главната зона	преходно
E080	Жълто	грешка в пробника на връщащата линия превишена температура на пробника на връщащата линия диференциална аларма на пробника на изхода/върщащата линия	преходно крайно крайно
E090	Червено	дефектен пробник за димен газ превишена температура на пробник за димен газ	преходно крайно
E091	Жълто	почистете основния топлообменник	преходно
E099	Тя се отнася до последната възникнала грешка	нулирането се изчерпва, котелът е блокиран	окончателно, не се възстановява
--	Жълто	ниско налягане на водата, натиснете ОК за зареждане	преходно
--	Червено	високо налягане на водата, проверете системата	преходно
--	Червено	загуба на комуникация с платката на котела	преходно
--	Червено	загуба на комуникация с BUS 485	преходно

Списък на грешките при изгарянето

ГРЕШКА КОД	ЦВЯТ ПОКАЗВАНО	СЪОБЩЕНИЕ ЗА ГРЕШКА	ОПИСАНИЕ НА ТИПА НА АЛАРМАТА
E021	Червено	йонизационна аларма	Това са временни аларми, които стават постоянни, ако се появят 6 пъти в рамките на час; аларма E097 се показва и е последвана от последващо пречистване за 45 секунди при максимални обороти на вентилатора. Не е възможно да се освободи алармата преди края на пречистването, освен ако не се изключи електрозахранването на котела.
E022	Червено	йонизационна аларма	
E023	Червено	йонизационна аларма	
E024	Червено	йонизационна аларма	
E067	Червено	йонизационна аларма	
E088	Червено	йонизационна аларма	
E097	Червено	йонизационна аларма	

E085	Червено	непълно изгаряне	Това са временни аларми, които стават постоянни, ако се появят няколко пъти в рамките на час; последната грешка, която се е появила, се показва и е последвана от последващо пречистване за 5 минути при максимални обороти на вентилатора. Не е възможно да се освободи алармата преди края на пречистването, освен ако не се изключи електрозахранването на котела.
E094	Червено	непълно изгаряне	
E095	Червено	непълно изгаряне	
E058	Червено	грешка в напрежението от мрежата	Това са временни грешки, които ограничават цикъла на запалване.
E065	Червено	аларма за текуща модулация	
E086	Червено	аларма за запушване на димни газове	Временна грешка, показвана по време на предварително пречистване. Последващо пречистване се поддържа за 5 мин при максимални обороти на вентилатора.

5.16 Регистър на алармите

Функцията ИСТОРИЯ НА ГРЕШКИТЕ автоматично се активира само след като машината се захрани с електричество за поне 2 последователни часа, през този период от време всички аларми, които се появят, няма да се запамятат в „регистъра на алармите“. Алармите могат да се показват в хронологичен ред, от най-новата до най-старата, до максимум 50 аларми; за показване на регистъра на алармите:

- достигнете до техническите параметри, както е обяснено в раздел „Достигане до техническите параметри“
- изберете ИСТОРИЯ НА ГРЕШКИТЕ с клавишите НАГОРЕ и НАДОЛУ, като потвърдите избора

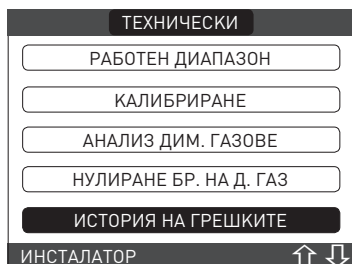

- преминете през регистъра на алармите с клавишите НАГОРЕ и НАДОЛУ; за всяка аларма се показва пореден номер, код за грешка и дата и час на появата.

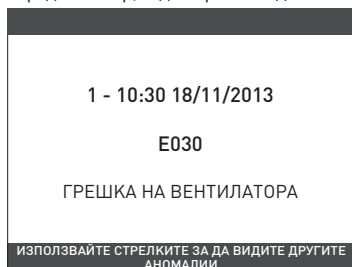

Възможно е да се върнете към началната страница по всяко време чрез задържане натиснат на клавиш **НАЗАД** за поне 2 секунди.

Забележка: След като се активира, функцията ИСТОРИЯ НА ГРЕШКИТЕ вече не може да се дезактивира; няма процедура за нулиране на регистъра на алармите. Ако аларма се повтаря последователно, тя се запамята само веднъж.

5.17 Временно изключване

В случай на временно отсъствие (уикенди, кратки прекъсвания и др.) настройте статуса на котела на OFF

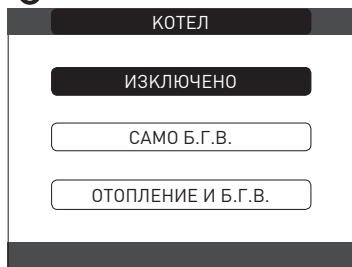

Докато електрозахранването и подаването на гориво остават активни, котелът е защитен от системите:

- **нагреване срещу замръзване:** тази функция е активирана, ако температурата, измерена от датчика на дебита, спадне под 5°C. Искане за топлина се генерира в тази фаза със запалването на котела при минимална изходна мощност, която се поддържа до достигане на изходната температура на водата на 35° C;
- **битова гореща вода антизамръзване:** тази функция е активирана, ако температурата, измерена от пробника за битова гореща вода, спадне под 5°C. Искане за топлина се генерира в тази фаза със запалването на котела при минимална изходна мощност, която се поддържа до достигане на изходната температура на водата на 55° C.

Активирането на функцията ANTI-FREEZE (СРЕЩУ ЗАМРЪЗВАНЕ) се указва от преминаващо съобщение в долната част на дисплея на REC10.

- **циркуляционна помпа антизаклучване:** циркуляционната помпа се активира на всеки 24 часа спиране за 30 секунди.

5.18 Изключване за дълги периоди

Дълготрайната неупотреба на котела води до извършване на следните операции:

- настройка на статуса на котела на
- поставяне на главния превключвател на системата на „off“
- Затворете кранчетата за гориво и вода на системата за нагреване и за битова гореща вода.

В този случай системите срещу замръзване и срещу блокиране се деактивират. Източете системата за нагреване и битова вода, ако има риск от замръзване.

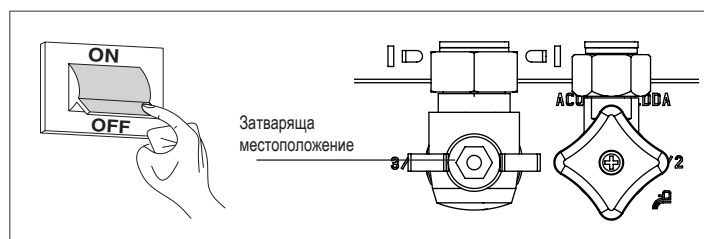
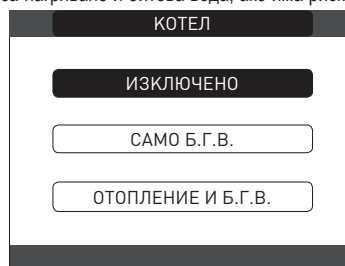

5.19 Системно нулиране

Тази операция трябва да се извършва само от експертен персонал.

Когато е нужно е възможно възстановяване на фабричните настройки чрез извършване на СИСТЕМНО НУЛИРАНЕ:

- достигнете до техническите параметри, както е обяснено в раздел „Достигане до техническите параметри“
- изберете ИНСТАЛИРАНЕ с клавишите „НАГОРЕ и НАДОЛУ, като потвърдите избора



- изберете НУЛИРАНЕ НА СИСТЕМАТА с клавишите НАГОРЕ и НАДОЛУ, като потвърдите избора

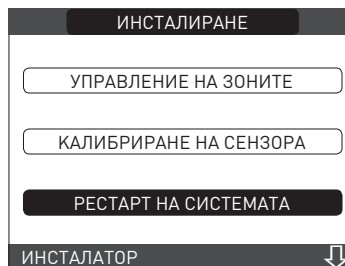

- изберете ПОТВЪРДИ, за да потвърдите нулирането на системата или ОТКАЗ, за да откажете операцията.

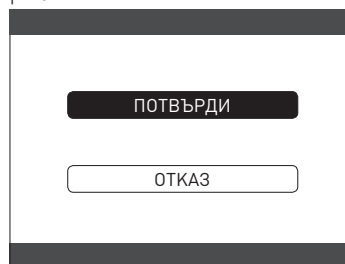

Забележка: След нулиране е необходимо да се извърши ново конфигуриране на системата; за детайли относно тази процедура, вж. следващия раздел.

5.20 Системна конфигурация



Тази операция трябва да се извършва само от експертен персонал.

Когато рестартирате след смяна на REC10, а не след СИСТЕМНО НУЛИРАНЕ, дистанционното управление ще покаже първоначален екран с версията на фърмуера. Натискането на „ENTER“ стартира насочвана процедура за конфигуриране на системата; изберете желаните опции с клавиши НАГОРЕ и НАДОЛУ, след това потвърдете избора:



- Избор на ЕЗИК: БЪЛГАРСКИ

- настройка на ДАТА И ЧАС

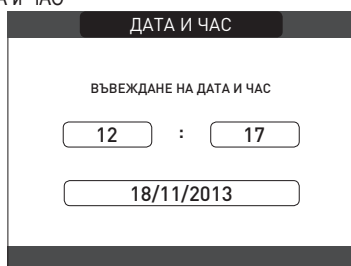

- настройка на работен режим на REC10:
MASTER: изберете тази опция, когато REC10 е и МАШИНЕН ИНТЕРФЕЙС.
- избор на конфигурация:
ОТ АКМ: за нулиране на текущата конфигурация на котела върху REC10 MASTER и завършване на операцията
НОВО: за задаване на нова системна конфигурация, възстановяваща фабричната настройка на параметрите

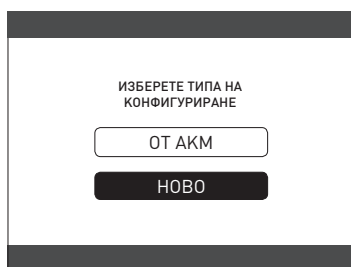

- Когато се избере конфигурация НОВО, процедирайте както следва
- изберете REC10 функционалност:
НА КОТЕЛА: ако REC10 се използва само като системен интерфейс, а не като AMBIENT регулатор
ВЪНШНО: ако REC10 се използва като системен интерфейс и като AMBIENT регулатор на зоната, където се инсталира

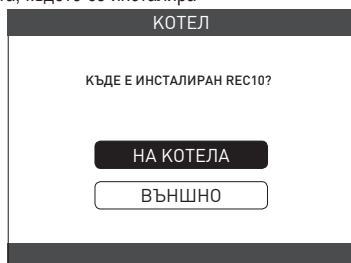

- изберете типа на котела ПРОТОЧНО Б.Г.В. (котелът е комбиниран вариант)

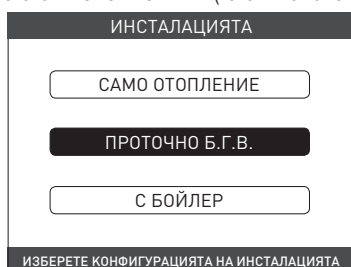

- изберете типа на искането за битова гореща вода върху РЕГУЛАТОР НА ДЕБИТ.

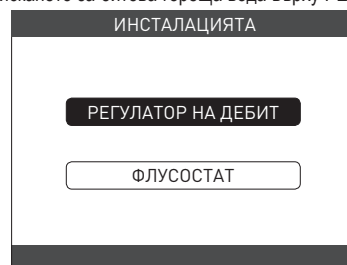

- След като процедурата с насочване завърши, REC10 ще премине към първоначалния екран.

Продължете с конфигурацията както следва:

- достигнете до техническите параметри, както е обяснено в раздел „Достигане до техническите параметри“, като въведете парола за СЕРВИЗИРАНЕ
- Изберете ПАРАМЕТРИ с клавиши НАГОРЕ и НАДОЛУ, след това потвърдете избора
- след това променете следните параметри:
ПОЗВОЛЯВАНЕ НА ПЪЛНЕНЕ: настроен на 1.

След това продължете с препрограмирането на котела, извършвайки описаните в раздел „Програмиране на котела“ операции.

5.21 Смяна на REC10 Master



Операциите по конфигуриране на системата трябва да се извършват от професионално квалифициран персонал от техническия център по поддръжка.

Когато сменят REC10 MASTER, при последващо рестартиране той показва първоначален екран с версия на фърмуера.

Натискането на „ENTER“ стартира насочвана процедура за конфигуриране на системата, вж. раздел „Конфигуриране на системата“.

Следвайте процедурата и извършете **ОТ АКМ** тип конфигурация.

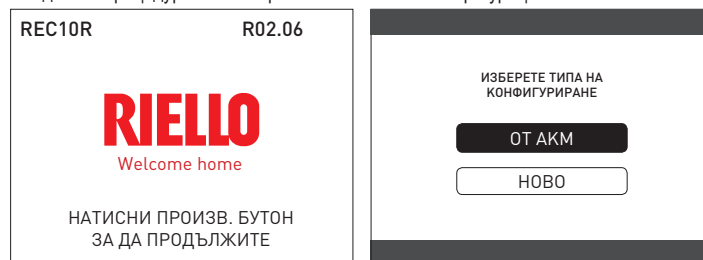

5.22 Смяна на АКМ таблото

Операциите по конфигуриране на системата трябва да се извършват от професионално квалифициран персонал от техническия център по поддръжка.

Системата постоянно извършва проверка за консистентност между данните за конфигурация, запазени в електронното табло АКМ и тези, запазени в REC; ето защо при смяна на електронното табло АКМ може да се случи системата да открие несъответствие между данните, запазени в АКМ и тези в REC.

В такъв случай последната ще запита потребителя коя от двете конфигурации трябва да се счита валидна; изберете рекулперация на конфигурацията от REC и ще можете да избегнете реконфигуриране на машината:

- изберете REC 10 клавиши НАГОРЕ и НАДОЛУ, след това потвърдете избора.

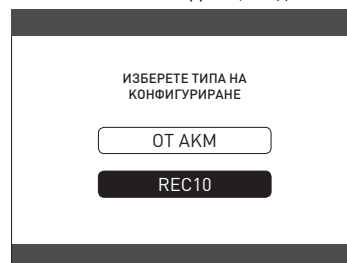

5.23 Параметри за контрол на изгарянето

Дори и ако параметрите относно новата система за контрол на изгарянето ACC (активен контрол на изгарянето) са предварително настроени фабрично, може да е нужно да ги програмирате, това важи когато двете табла с електроника (AKM и REC10 MASTER) трябва да се сменят едновременно.

достигнете до техническите параметри, както е обяснено в раздел „Достигане до техническите параметри“, като въведете парола за СЕРВИЗИРАНЕ. Изберете МОНИТОРИНГ НА ГОРЕНЕТО с клавиши НАГОРЕ и НАДОЛУ, след това потвърдете избора.

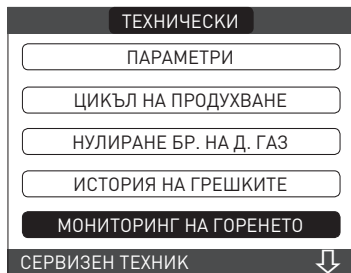

- Изберете ТИП ГАЗ.
- Настройте този параметър на база на типа газ, който котелът използва. Стойностите за този параметър са MTN = METHANE - GPL = LPG



- Изберете ТИП НА КОТЕЛА
- Настройте този параметър на базата на типа котел, както е показано в таблицата

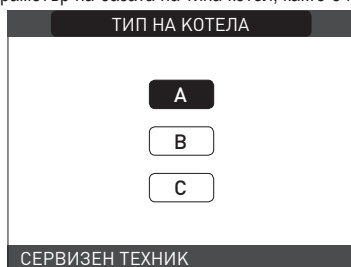

	ТИП НА КОТЕЛА
Family 25 KIS	A
Family 30 KIS	B
Family 35 KIS	C

- Изберете ОТКЛОНЕНИЕ В ГОРЕНЕТО.

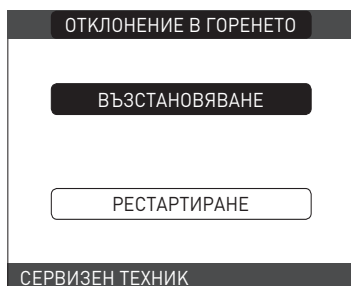

ВЪЗСТАНОВЯВАНЕ: изберете тази опция при смяна на АКМ електронното табло.

НУЛИРАНЕ: изберете тази опция при смяна на електрода на детектора или върху горелката.

- ⚠ Ако след работа по поддръжка на елементите на модула за изгаряне (репозициониране на електрода на детектора или друга смяна/почистване на основния топлообменник, сифон за кондензат, вентилатор, горелка, конвейер на димни газове, газов вентил, диафрагма на газов вентил) котелът генерира една или няколко аларми относно грешки при изгарянето, ние препоръчваме задаване на главния системен превключвател на off за поне 5 минути.

5.24 Поддръжка и почистване

Периодичното техническо обслужване е задължително по силата на закона и е жизнено важно за осигуряване на безопасността, ефикасността и дълготрайността на котела.

Тя позволява намаляване на разхода, замърсяващите емисии и поддръжане на продукта в надеждно състояние.

Преди стартиране на операциите по поддръжка:

- Затворете кранчетата за гориво и вода на системата за нагриване и за битова гореща вода.

За гарантиране на това, че продуктите характеристики и ефикасност остават незасегнати и за съобразяване с предписанията на законодателството, необходимо е уредът да се проверява системно на редовни интервали от време. Когато извършвате дейност по поддръжка, спазвайте инструкциите дадени в глава „ПРЕДУПРЕЖДЕНИЯ И БЕЗОПАСНОСТ“.

Това обикновено означава следните задачи.

- премахване на окисляване от горелката
- премахване на накип от топлообменниците.
- проверка на електроди.
- проверка и почистване на тръби за източване;
- проверка на външния вид на котела
- проверка на запалването, изключването и работата на уреда, в режим за битова гореща вода и режим за нагриване
- проверка на уплътнението върху кулпунгите, тръбите за газ, вода и кондензат
- проверка на разхода на газ при максимална и минимална изходна мощност;
- проверка на позицията на запалителния електрод
- проверка на позицията на електрода на детектора/пробника за йонизация (вж. конкретния параграф)
- проверка на предпазното устройство срещу газова повреда.



След извършване на дейности по поддръжка анализът на продуктите от изгаряне трябва да се извърши за гарантиране на правилната работа.



Ако след смяна на електронна платка или работа по електрода на датчика на горелката анализът на продуктите на горене покаже, че стойностите са извън допустимите граници, може да се наложи да се промени на стойностите по начина, посочен в раздел „Параметри за контрол на изгарянето“.

Забележка: Когато сменят електрода, може да има леки вариации в параметрите на изгаряне, които влизат в рамките на номиналните стойности след няколко часа работа.



Не почиствайте уреда или неговите части със запалими вещества (напр. петрол, алкохол и др.).



Не почиствайте панелите, боядисаните части и пластмасовите части с разреждачел за боя.



Почистване на панела трябва да се извършва само с вода и сапун.

Почистване на основния топлообменник (фиг. 22)

- Изключете електрозахранването чрез поставяне на главния превключвател на системата на „Off“.
- Затворете клапана за спиране на газта.
- Свалете обшивката според указаното в параграф „3.12“.
- Разкачете свързващите кабели на електродите.
- Разкачете захранващите кабели на вентилатора.
- Извадете клипса (А) на смесителя.
- Разхлабете гайката на газовия блок (В)
- Извадете и завъртете газовия блок
- Свалете 4-те гайки (С), които крепят модула за изгаряне
- Извадете комплекта на конвейера за въздух/газ, вкл. вентилатора и смесителя, като внимавате да не повредите изолационния панел и електродите.
- Свалете свързващата тръба на сифона от фитинга за източване на кондензат на топлообменника и свържете временна събирателна тръба. В този момент продължете с операциите по почистване на топлообменника.
- Изсмучете остатъците от мръсотия вътре в топлообменника, като внимавате да НЕ повредите изолационния панел на ретардера
- Почистете намотките на топлообменника с мека четка.



НЕ ИЗПОЛЗВАЙТЕ МЕТАЛНИ ЧЕТКИ, КОИТО МОГАТ ДА ПОВРЕДЯТ КОМПОНЕНТИТЕ.

- Почистете местата между намотките с 0,4 mm дебело острие, налично в комплект
- Изсмучете остатъците, генерирани от почистването
- Изпакнете с вода като внимавате да НЕ повредите изолационния панел на ретардера
- Уверете се, че изолационният панел на ретардера не е повреден и го сменете при нужда съгласно процедурата.
- След като операциите по почистване приключат, внимателно сглобете отново всички компоненти следвайки горните инструкции в обратен ред.
- За затваряне на крепежните гайки на комплекта на конвейера на въздух/газ, използвайте момент на затягане от 8 Nm.
- Включете обратно захранването с електричество и подаването на газ на котела.



Ако има упорити продукти от изгарянето по повърхността на топлообменника, почистете с пръскане на естествен бял оцет, като внимавате да НЕ повредите изолационния панел на ретардера

- Оставете да действа за няколко минути
- Почистете намотките на топлообменника с мека четка.

! НЕ ИЗПОЛЗВАЙТЕ МЕТАЛНИ ЧЕТКИ, КОИТО МОГАТ ДА ПОВРЕДЯТ КОМПОНЕНТИТЕ.

- Изплакнете с вода като внимавате да НЕ повредите изолационния панел на ретардера
- Включете обратно захранването с електричество и подаването на газ на котела.

Почистване на горелката (фиг. 22)

- Изключете електрозахранването чрез поставяне на главния превключвател на системата на „Off“.
- Затворете клапана за спиране на газа.
- Свалете обшивката според указаното в параграф „3.12“.
- Разкачете свързващите кабели на електродите.
- Разкачете захранващите кабели на вентилатора.
- Извадете клипса (А) на смесителя.
- Разхлабете гайката на газовия блок (В)
- Извадете и завъртете газовия блок
- Свалете 4-те гайки (С), които крепят модула за изгаряне
- Извадете комплекта на конвейера за въздух/газ, вкл. вентилатора и смесителя, като внимавате да не повредите керамичния панел и електродите. В този момент продължете с операциите по почистване на горелката.
- Почистете горелката с мека четка, като внимавате да не повредите изолационния панел и електродите.

! НЕ ИЗПОЛЗВАЙТЕ МЕТАЛНИ ЧЕТКИ, КОИТО МОГАТ ДА ПОВРЕДЯТ КОМПОНЕНТИТЕ.

- Проверете дали изолационният панел на горелката и гарнитурата за уплътнение не са повредени и ги сменете, ако е нужно, следвайте съответната процедура.
- След като операциите по почистване приключат, внимателно слобете отново всички компоненти следвайки горните инструкции в обратен ред.
- За затваряне на крепежните гайки на комплекта на конвейера на въздух/газ, използвайте момент на затягане от 8 Nm.
- Включете обратно захранването с електричество и подаването на газ на котела.

Почистване на сифона

- Свалете сифона, както е указано в раздел „Сваляне на вътрешните компоненти“.
- Почистете сифона, той може да се измие с вода с препарат.
- Измийте SRD устройството, което циркулира водата от приставката за изкарване. Никога не използвайте метални или остри инструменти за сваляне на отлаганията или натрупванията на мръсотия вътре в устройството, това може да го повреди.
- След операциите по почистване слобете повторно сифона и SRD устройството, като внимавате да монтирате компонентите внимателно.

! След като сте почистили сифона и SRD устройството, сифонът трябва да се напълни с вода (вж. параграф 3.14) преди повторно стартиране на котела. В края на операциите по поддръжката на сифона и SRD устройството ние препоръчваме да се пусне котела в режим на кондензат за няколко минути и да се провери дали няма течове от цялата линия за изкарване на кондензат

Поддръжка на йонизационния електрод

Електродът на детектора/йонизационният пробник играят важна роля във фазата на запалване на котела и поддържат ефективно изгаряне; в тази връзка при смяната им винаги трябва да ги позиционирате правилно и референтната позиция, указана на диаграмата, трябва да се спазва.

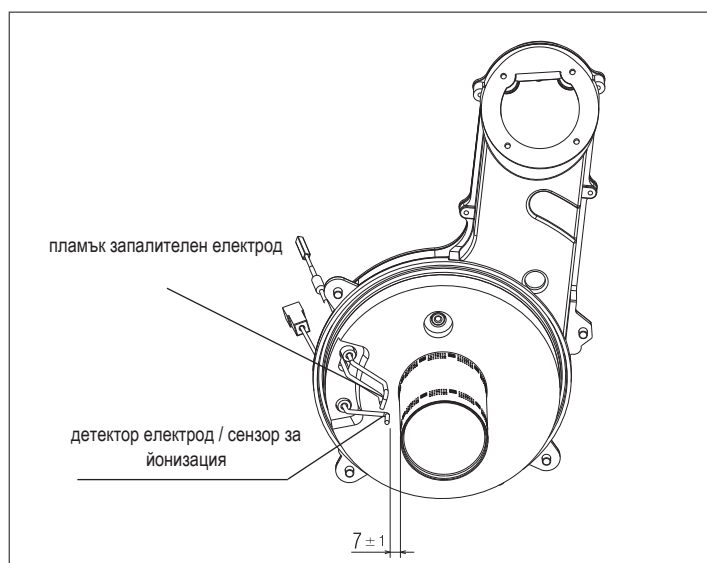

— Не шкурете електрода.

! По време на ежегодната поддръжка проверявайте състоянието на износване на електрода и го сменяйте при влошаване.

Свалянето и евентуалната смяна на електродите, вкл. на електрода на запалването, изискват и смяна на уплътнителните гарнитури.

За да предотвратите работни грешки, трябва да сменяте електрода на детектора/йонизационния пробник на всеки 5 години, тъй като по време на запалването те се износват.

Възвратен клапан (фиг. 23)

Котелът има възвратен клапан.

За достъп до възвратния клапан:

- свалете вентилатора с отвиване на 4-те винта (D) закрепващи го към конвейера
- уверете се, че няма отлагания от чужд материал върху мембраната на възвратния клапан, ако има - отстранете ги и проверете за повреда.
- проверете дали клапанът се отваря и затваря правилно
- слобете повторно компонентите в обратен ред като се уверите, че възвратният клапан е поставен обратно в правилната посока.

Когато има дейност по поддръжка по възвратния клапан се уверявайте, че той е позициониран правилно, за да се гарантира правилната и безопасна работа на системата.

5.25 Сваляне на вътрешните компоненти

Сваляне на модула за горене (фиг. 22)

- Изключете електрозахранването чрез поставяне на главния превключвател на системата на „Off“.
- Затворете клапана за спиране на газа.
- Свалете обшивката според указаното в параграф „2.12“
- Разкачете свързващите кабели на електродите.
- Разкачете захранващите кабели на вентилатора.
- Извадете клипса (А) на смесителя.
- Разхлабете гайката на газовия блок (В)
- Извадете и завъртете газовия блок
- Свалете 4-те гайки (С), които крепят модула за изгаряне
- Извадете комплекта на конвейера за въздух/газ, вкл. вентилатора и смесителя, като внимавате да не повредите изолационния панел и електродите.
- Проверете дали изолационният панел на горелката и гарнитурата за уплътнение не са повредени и ги сменете, ако е нужно, следвайте съответната процедура.

Сваляне на електрода на запалването, електрода на детектора

- Свалете компонентите както е описано в глава „REMOVING THE COMBUSTION UNIT“ (СВАЛЯНЕ НА УРЕДА ЗА ИЗГАРЯНЕ“
- Отвийте и свалете винтовете, закрепващи електродите
- Свалянето и евентуалната смяна на електродите включват и смяна на уплътнителните гарнитури.
- След като операциите приключат, внимателно слобете отново всички компоненти следвайки горните инструкции в обратен ред.
- Винаги се уверявайте, че електродите са правилно позиционирани и спазвайте референтната позиция, указана на диаграмата (фиг. 24) (поддръжка на йонизационен електрод).
- За да затворите винтовете, закрепващи електродите, използвайте момент на затягане от 2 Nm.
- След като операциите приключат, поставете обратно всички компоненти следвайки горните инструкции в обратен ред.
- Включете обратно захранването с електричество и подаването на газ на котела.

Сваляне на изолационния панел на горелката

- Свалете компонентите както е описано в глава „REMOVING THE COMBUSTION UNIT“ (СВАЛЯНЕ НА УРЕДА ЗА ИЗГАРЯНЕ“
- Отвийте и свалете винтовете, закрепващи електродите
- Свалянето и евентуалната смяна на електродите включват и смяна на уплътнителните гарнитури.
- Свалете 4-те винта, крепящи горелката към конвейера и извадете заедно с гарнитурата.
- Свалете и сменете изолационния панел на горелката.
- Поставете обратно горелката в обратната посока на това, което бе описано, като запомните да сложите съответната гарнитура, която трябва да се смени.
- За да затворите винтовете, закрепващи горелката, използвайте момент на затягане от 3,5 Nm.
- След като операциите приключат, поставете обратно всички компоненти следвайки горните инструкции в обратен ред.
- Включете обратно захранването с електричество и подаването на газ на котела.

Сваляне на мотора на трипътния вентил (фиг. 25)

- Изключете електрозахранването чрез поставяне на главния превключвател на системата на „Off“
- Свалете обшивката според указаното в параграф „3.12“
- Свалете шпелнта (А)
- Извадете мотора (В)
- Сглобете повторно компонентите в обратен ред

Сваляне на модула за горене (фиг. 26)

- Изключете електрозахранването чрез поставяне на главния превключвател на системата на „Off“.
- Затворете клапана за спиране на газа.
- Свалете обшивката според указаното в параграф „3.12“
- Свалете 4-те винта (D) крепящи горелката към конвейера и извадете заедно с гарнитурата (E).
- Сменете горелката.
- Поставете обратно горелката в обратната посока на това, което бе описано, като запомните да сложите съответната гарнитура.

Сваляне на вентилатора и смесителя (фиг. 27)

- Сваляте компонентите както е описано в глава „REMOVING THE COMBUSTION UNIT“ (СВАЛЯНЕ НА УРЕДА ЗА ИЗГАРЯНЕ“.
- Напълно отвийте 2-та винта (B) и разхлабете 2-та винта (C) за изкарване на вентилатора.
- Отвийте 3-те винта (D) закрепващи смесителя към вентилатора и го сваляте
- За сваляне на възвратния клапан (D) напълно отвийте и 2-та винта (C)
- След като операциите приключат, поставете обратно всички компоненти следвайки горните инструкции в обратен ред.
- Включете обратно захранването с електричество и подаването на газ на котела.

Сваляне на топлообменника (фиг. 28)

- Сваляте компонентите както е описано в глава „REMOVING THE COMBUSTION UNIT“ (СВАЛЯНЕ НА УРЕДА ЗА ИЗГАРЯНЕ“.
 - Разхлабете гайките на 2-та блока (A и B).
 - Сваляте скобите (C) за сваляне на 2-та блока (A и B) Извадете тръбата за източване на кондензат (D)
 - Отвийте 4-те винта (E) закрепващи към поставката топлообменника
 - Извадете топлообменника.
 - След като операциите приключат, поставете обратно всички компоненти следвайки горните инструкции в обратен ред.
 - Обърнете внимание при вкарване на блоковете A и B, използвайте клещи в основата, за да не позволите на входа да премине отвъд свързванията на топлообменника
 - Включете обратно захранването с електричество и подаването на газ на котела.
- След като операциите приключат, сглобете отново всички компоненти следвайки горните инструкции в обратен ред.

Сваляне на изолационния панел на ретардера

- Сваляте компонентите както е описано в глава „REMOVING THE COMBUSTION UNIT“ (СВАЛЯНЕ НА УРЕДА ЗА ИЗГАРЯНЕ“.
- Защитете долната част на намотките вътре в топлообменника, за да предотвратите при последващи операции влизане вътре на прах и частици от изолационния панел.
- ХАРАКТЕРИСТИКИТЕ НА МАТЕРИАЛА ГАРАНТИРАТ, ЧЕ НЕ Е НУЖНО ЛИЧНО ЗАЩИТНО ОБОРУДВАНЕ, НО ПОРАДИ СЪОБРАЖЕНИЯ ЗА БЕЗОПАСНОСТ НИЕ ПРЕПОРЪЧВАМЕ ИЗПОЛЗВАНЕТО НА МАСКА, РЪКАВИЦИ И ЗАЩИТНИ ОЧИЛА.
- С помощта на острие срежете изолационния панел за смяна на около 60 mm от обиколката му.
- Повдигнете и сваляте 2-те части на панела от поставката.
- Панелът е закрепен с клипс; ако при свалянето клипсът остане закрепен към съответния щифт, отвийте и сваляте или, ако е повреден, използвайте клещи.
- Изсмучете остатъците от намотките на топлообменника и опората на ретардера.
- Поставете новия изолационен панел на ретардера близо до поставката и го вкарайте докрай като натискате средната част.
- След като операциите приключат, поставете обратно всички компоненти следвайки горните инструкции в обратен ред.
- Включете обратно захранването с електричество и подаването на газ на котела.

Сваляне на сифона

- Изключете електрозахранването чрез поставяне на главния превключвател на системата на „Off“.
- извадете 4-те силиконови тръби, както е показано (фиг. 29a)
- извадете тръбата за събиране на кондензат (фиг. 29b)
- отвийте SRD устройството (фиг. 29c)
- Отвийте винта (A) и сваляте пластината (B) както е указано (фиг. 29d)
- Извадете вътрешната част (C) на сифона както е указано (фиг. 29e)

След като операциите завършат, поставете обратно компонентите в обратен ред на описаното, като проверите дали гарнитурата и уплътнението са правилно позиционирани.

ПОТРЕБИТЕЛ

В зависимост от типа на приложението, някои от описаните в това ръководство функции може да не са налични.

6 REC10 ТАБЛО ЗА УПРАВЛЕНИЕ (“4 ТАБЛО ЗА УПРАВЛЕНИЕ (REC10)“

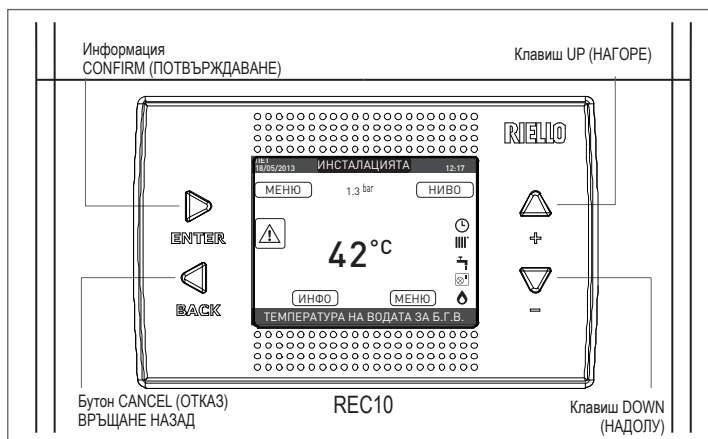

7 СТАРТОВ ЕКРАН

При запалване REC10 може:

- да поиска настройка на часа и датата (вж. параграф „12.1.1 дата и Час“).
- да покаже версията на фърмуера и да поиска натискане на бутон, за да се продължи.

Чрез натискане на клавиши НАГОРЕ и НАДОЛУ е възможно да се премести избора на функциите в този ред:

- ИНСТАЛАЦИЯТА, НИВО, МЕНЮ, ИНФО, МЕНЮ.

Чрез натискане на клавиша “ENTER” достигате до настройките на желаната функция (с изключение на ИНСТАЛАЦИЯТА).

Клавишът “back” (назад) не е активен (с изключение на ИНСТАЛАЦИЯТА).



8 ИНСТАЛАЦИЯТА

Този елемент не представлява специфична функция.

Вместо това той указва зоната, към която се отнасят показваните на стартовия екран данни и зоната, към която е отнасят достъпните през другите функции настройки.

Наличието на една или няколко зони в допълнение към ИНСТАЛАЦИЯТА зависи от конфигурацията. Поради това една или няколко зони, посочени по-долу, може да не са налични във вашата конфигурация или може да се идентифицират с различно име.

За да смените зоните, маркирайте ИНСТАЛАЦИЯТА, ако е нужно, като натискате клавишите НАГОРЕ и НАДОЛУ.

След това с натискане на клавишите ENTER и НАЗАД ще е възможно да избирате други зони в тази последователност:

- ИНСТАЛАЦИЯТА
- ОСНОВНА ЗОНА
- ЗОНА 1
- ЗОНА 2.

Настройките ДАТА И ЧАС, ЕЗИК И ОСВЕТЛЕНИЕ НА ДИСПЛЕЯ са независими от избраната зона. Информацията от меню ИНФО е независима от избраната зона.

Не могат да се задават параметри за битова гореща вода, ако ОСНОВНО, ЗОНА 1 или ЗОНА 2 са избрани.

9 НИВО

Функцията НИВО може да се използва за настройка на работни режими КОТЕЛ и ОСНОВНА ЗОНА. За целта е необходимо да маркирате желаното въвеждане с помощта на клавишите НАГОРЕ и НАДОЛУ и след това да натиснете “ENTER” за потвърждаване на избора.

Натискането на НАЗАД ви връща към началния екран без извършване на избор.

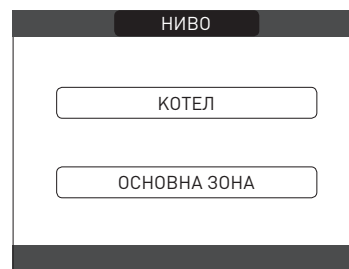

9.1 Котел

Тази функция може да се избере за задаване на статус на котела, като се избере една от следните опции:

- ИЗКЛ - ЛЯТО - ЗИМА.

Маркираният статус е този, който е понастоящем избран. За да изберете различен статус, маркирайте го с помощта на клавишите НАГОРЕ и НАДОЛУ и след това натиснете “ENTER” за потвърждаване на избора. След като изборът се валидира, дисплеят се връща на екрана НИВО. Натиснете НАЗАД за връщане към стартовия екран без да извършвате избор.

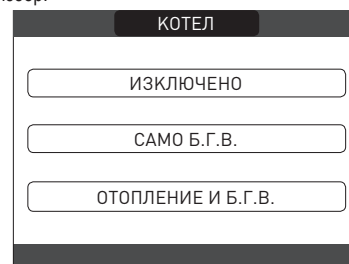

9.1.1 ИЗКЛ (OFF)

Ако ИЗКЛ е избрано, системата се изключва.

Електрозахранването и подаването на гориво остават активни.

9.1.2 Лято (Summer)

Ако ЛЯТО е избрано, системата дава битова гореща вода. Нагряването не е активирано.

9.1.3 Зима (Winter)

Ако ЗИМА се избере, системата генерира битова гореща вода и активира функцията за нагряване.

9.2 ОСНОВНА ЗОНА

Избирането на тази функция ви позволява да зададете статуса на главната зона като изберете една от следните опции:

- ако времето на програмиране за нагряване не е разрешено:
 - ЗОНА ВКЛЮЧЕНА - ЗОНА ИЗКЛЮЧЕНА

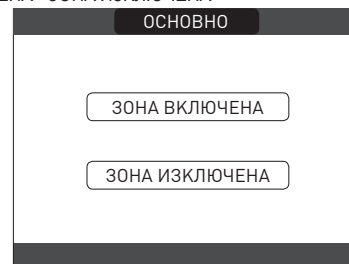

- ако времето на програмиране за нагряване е разрешено:

- АВТОМАТИЧЕН
- РЪЧЕН
- ОТОПЛЕНИЕ ИЗКЛЮЧЕНО.

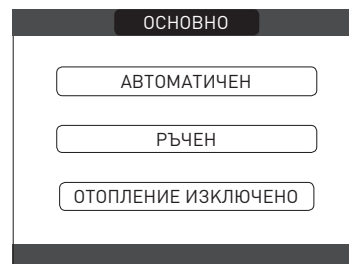

За да изберете различен статус, маркирайте го с помощта на клавишите НАГОРЕ и НАДОЛУ и потвърдете избора с натискане на “ENTER”. След като изборът се валидира, дисплеят се връща на екрана НИВО. Натиснете НАЗАД, за да се върнете към екрана НИВО без да извършвате избор.

9.2.1 ВКЛ (ON)

Ако ВКЛ е избрано, исканията на зоната са удовлетворени.

9.2.2 АВТОМАТИЧЕН (AUTO)

Ако **АВТОМАТИЧЕН** е избрано, исканията на зоната ще се управляват на база на планираната програма.

9.2.3 РЪЧЕН (MANUAL)

Ако **РЪЧЕН** е избрано, исканията на зоната ще се управляват на база на настроената от потребителя зададена точка.

9.2.4 ОТОПЛЕНИЕ ИЗКЛЮЧЕНО (HEAT OFF)

Ако **ОТОПЛЕНИЕ ИЗКЛЮЧЕНО** е избрано, исканията на зоната няма да се удовлетворяват.

ЗАБЕЛЕЖКА: ако желаете да деактивирате зоната през ЛЯТОТО ИЛИ ЗИМАТА, трябва да изберете предварително зададен сезон ЛЯТО или ЗИМА в меню КОТЕЛ и да зададете съответната зона на ИЗКЛ.

10 МЕНЮ

С функцията МЕНЮ е възможно да се конфигурират зададените точки НАГРЯВАНЕ, ГОРЕЩА ВОДА и ПРЕДВАРИТЕЛНО НАГРЯВАНЕ.

За целта е необходимо да маркирате желаното въвеждане с помощта на клавишите НАГОРЕ и НАДОЛУ и след това да натиснете "ENTER" за потвърждаване на избора. Натискането на НАЗАД ви връща към началния екран без извършване на избор.

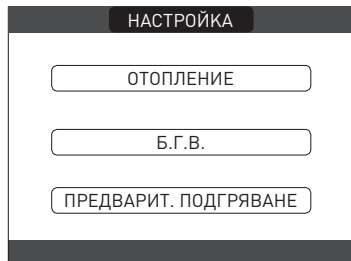

10.1 ОТОПЛЕНИЕ

Натиснете клавишите НАГОРЕ и НАДОЛУ за смяна на зададената точка за нагряване и потвърждаване на избора чрез натискане на "ENTER".

Натиснете НАЗАД, за да се върнете към екрана МЕНЮ без да извършвате избор.



Когато е инсталиран датчик за външна температура, изходната температура се избира автоматично от системата, което бързо регулира температурата на околната среда според промените във външната температура. Ако желаете да промените температурата, да я повишите или да я понижите по отношение на автоматично изчислената стойност от електронното табло, възможно е да промените зададена точка НАГРЯВАНЕ чрез избиране на желаното комфортно ниво в рамките на диапазона (-5 ÷ +5). Потребителят след това получава възможност да потвърди настройката на зададената точка: изберете **ПОТВЪРДИ** или **ОТКАЗ** с помощта на клавишите НАГОРЕ и НАДОЛУ и потвърдете избора с натискане на "ENTER". След като изборът се потвърди, дисплеят се връща към екрана МЕНЮ. Ако изборът се откаже или се натисне клавиш НАЗАД, вие се връщате към предишния екран МЕНЮ.

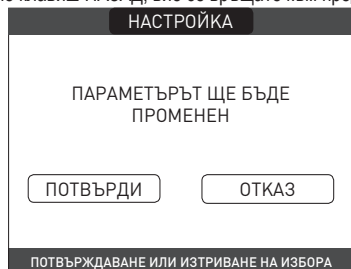

10.2 Гореща вода (Б.Г.В.)

Натиснете клавишите НАГОРЕ и НАДОЛУ, за да промените зададената точка за битова гореща вода на котела. Натиснете "ENTER" за потвърждаване на избора.

Натиснете НАЗАД, за да се върнете към екрана МЕНЮ без да извършвате избор.



Потребителят след това получава възможност да потвърди настройката на зададената точка: изберете **ПОТВЪРДИ** или **ОТКАЗ** с клавишите НАГОРЕ и НАДОЛУ и потвърдете с "ENTER". След като изборът се потвърди, дисплеят се връща към предишния екран МЕНЮ. Ако изборът се откаже или се натисне клавиш НАЗАД, ще се върнете към екран МЕНЮ.

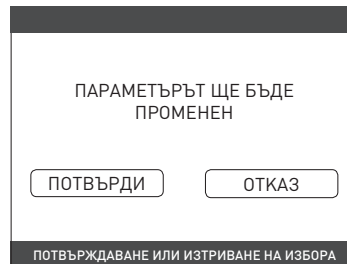

10.3 Предварително нагряване

Тази функция поддържа водата в обменника за битова гореща вода топла, за да се намалат времената на стендбай при извършване на искане. Когато функцията за предварително нагряване се активира, символ Р се показва постоянно светнал в горната част на иконата за битова гореща вода. По време на запалването на горелката след искане за предварително нагряване, символът Р започва да мига. Възможно е да достигнете до функцията ПРЕДВАРИТЕЛНО НАГРЯВАНЕ като изберете МЕНЮ на главния екран на REC10. С настройка ПРЕДВАРИТЕЛНО ПОДГРЯВАНЕ = 1 функцията за битова гореща вода на котела се активира. За деактивиране на функцията за предварително нагряване, настройте параметъра на ПРЕДВАРИТЕЛНО ПОДГРЯВАНЕ = 0, символът Р угасва. Функцията не е активна, когато котелът е ИЗКЛ.

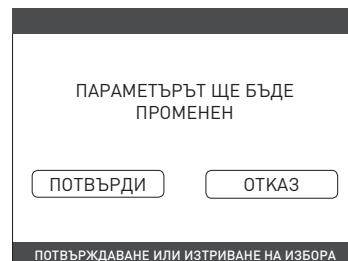
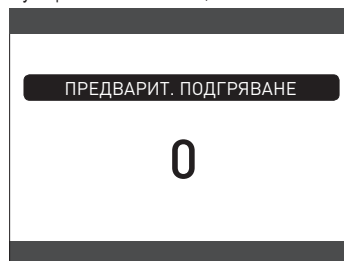

11 ИНФО

Функцията ИНФО може да се използва за показване на серия данни относно системата.

ВНИМАНИЕ - Показваните данни не могат да се променят.

Натиснете клавиши НАГОРЕ и НАДОЛУ за преминаване през списъка с налична информация в следния ред:

- ШАБЛОН ЗА РАБОТНИ ЧАСОВЕ НА НАГРЕВАТЕЛЯ
- ПРОБНИК ЗА ДЕБИТ
- ПРОБНИК ЗА ВРЪЩАНЕ
- ПРОБНИК ЗА БИТОВА ГОРЕЩА ВОДА
- ПРОБНИК ЗА ДИМЕН ГАЗ
- ДАТЧИК ЗА ВЪНШНА ТЕМПЕРАТУРА
- ВЪНШНА Т ЗА ТЕРМОРЕГ
- ВЕНТИЛАТОР
- ЗОНА 1 ДОСТАВКА
- ЗОНА 2 ДОСТАВКА
- РАБ. ЧАСОВЕ ПРОБНИК ЗА ДИМЕН ГАЗ
- ОСНОВНО ЗОНА ЗАДАДЕНА ТОЧКА
- ЗОНА 1 ЗАДАДЕНА ТОЧКА
- ЗОНА 2 ЗАДАДЕНА ТОЧКА
- СИСТЕМНО НАЛЯГАНЕ.

Клавишът "ENTER" не е активен.

Клавишът НАЗАД ви позволява да се върнете към първоначалния екран.

При отсъствие на допълнителни зони или ако функцията за шаблон за нагревател не работи, съответната информация няма да се покаже.

12 МЕНЮ

С помощта на МЕНЮ е възможно да достигнете до конфигурацията на НАСТРОЙКИ и ВРЕМЕНИ ГРАФИК (налично само ако таймерът е активиран (POR=1)).

За целта е необходимо да маркирате желаното въвеждане с помощта на клавишите НАГОРЕ и НАДОЛУ и след това да натиснете "ENTER" за потвърждаване на избора.

Натискането на НАЗАД ви връща към началния екран без извършване на избор.

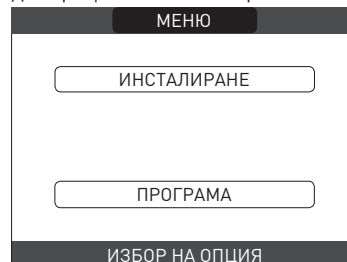

12.1 Настройки

Изберете тази функция, за да промените следните настройки:

- ДАТА И ЧАС
- ЕЗИК
- ОСВЕТЛЕНИЕ НА ДИСПЛЕЯ.

За достъп до желаната настройка е необходимо да маркирате с помощта на клавишите НАГОРЕ и НАДОЛУ и след това да натиснете "ENTER" за потвърждаване на избора. Натиснете НАЗАД за връщане към стартовия екран без да извършвате избор.

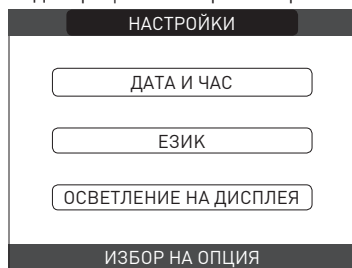

12.1.1 Дата и Час

Натиснете "ENTER" за маркиране последователно на ЧАСА, МИНУТИ, ДЕН, МЕСЕЦ, ГОДИНА и натиснете клавишите НАГОРЕ и НАДОЛУ за промяна на желаните стойности. След като последователността завърши с натискане на "ENTER", настройките ще се съхранят и дисплеят ще се върне към първоначалния екран. С натискане на НАЗАД по всяко време системата ще се върне към НАСТРОЙКИ, анулирайки промените, които са били направени.



12.1.2 ЕЗИК

Натиснете клавишите НАГОРЕ и НАДОЛУ, за да изберете желаните език. Натискането на "ENTER" води потвърждаване на избора на език и дисплеят се връща към първоначалния екран. Натискането на НАЗАД връща системата към екрана НАСТРОЙКИ без смяна на езика на системата.

12.1.3 ОСВЕТЛЕНИЕ НА ДИСПЛЕЯ

Дисплеят на скрийнсейвъра (задна подсветка изкл) автоматично се активира когато зададеното в параметъра \ МЕНЮ \ SETUP \ ОСВЕТЛЕНИЕ НА ДИСПЛЕЯ време изтече без натискане на бутони. В скрийнсейвъра текущото време се показва нормално. Когато има искане за топлина, текущото време се заменя с температурата на подаването на котела и включва иконата относно типа на искане в ход. Съобщение за ниво на системна ефективност може да се покаже в горната част на екрана:

- ВИСОКА ЕФЕКТИВНОСТ (ако средната стойност на връщащия пробник е > 55°C)
- ОПТИМАЛНА ЕФЕКТИВНОСТ (ако 25°C < средна стойност на връщащия пробник < 55°C).

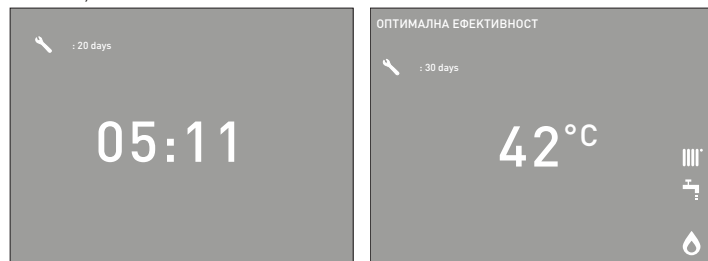

12.1.4 Времени график

С избирането на тази функция е възможно, ако времевият график е активиран (POR=1), да се промени следното:

- ОСНОВНО - ЗОНА 1 - ЗОНА 2.

За достъп до желаната програма на таймера е необходимо да маркирате с помощта на клавишите НАГОРЕ и НАДОЛУ и след това да натиснете "ENTER" за потвърждаване на избора. Натиснете НАЗАД за връщане към стартовия екран без да извършвате избор. За детайлно описание на таймера за програмиране на график, моля, обърнете се към раздел „13 ВРЕМЕ НА ПРОГРАМИРАНЕ“.

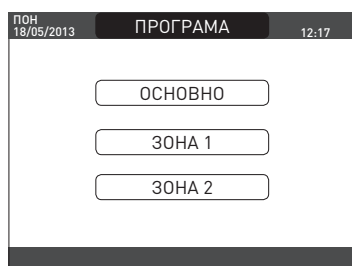

13 ВРЕМЕ НА ПРОГРАМИРАНЕ

Изберете желаните дни с помощта на клавишите НАГОРЕ и НАДОЛУ.

Ще се покаже таблица, показваща деня и часовите рамки, които вече са налични.

Натиснете "ENTER" за достъп до програмирането за избрания ден.

Натискането на НАЗАД ви връща към началния екран без извършване на избор.



След като се направи избор, потребителят може да избира измежду следните опции:
- ДОБАВЯНЕ - ПРОМЯНА - ИЗТРИВАНЕ - КОПИРАНЕ.

13.1 Добавяне

Тази функция служи за добавяне на нова времева рамка към избрания ден. Натиснете "ENTER" за избиране на функцията, след като сте я маркирали (ако е нужно) с клавишите НАГОРЕ и НАДОЛУ.



Натиснете клавишите НАГОРЕ и НАДОЛУ за увеличаване или намаляване с 30 минути на времето на **начало** и натиснете "ENTER" за потвърждаване на избора.



Натиснете клавишите НАГОРЕ и НАДОЛУ за увеличаване или намаляване с 30 минути на времето на **край** и натиснете "ENTER" за потвърждаване на избора.



За потвърждаване на завършването успешно на операцията дисплеят ще покаже таблицата с новата времева рамка, която мига.



13.2 Промяна

Тази функция служи за редактиране на времева рамка, която вече е налична за избрания ден. Натиснете "ENTER" за избиране на функцията, след като сте я маркирали (ако е нужно) с клавишите НАГОРЕ и НАДОЛУ.

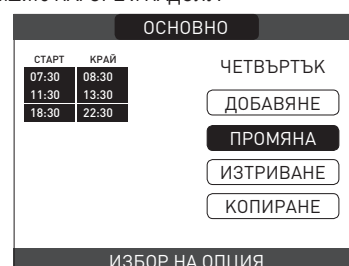

Натиснете клавишите **НАГОРЕ** и **НАДОЛУ** за избиране на желаня времеви диапазон и натиснете **“ENTER”** за потвърждаване на избора.

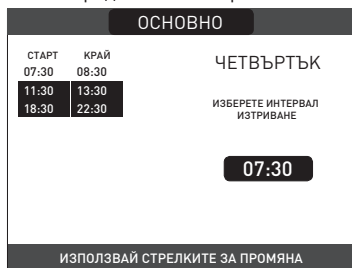

Натиснете клавишите **НАГОРЕ** и **НАДОЛУ** за увеличаване или намаляване с 30 минути на времето на **начало** и натиснете **“ENTER”** за потвърждаване на избора.

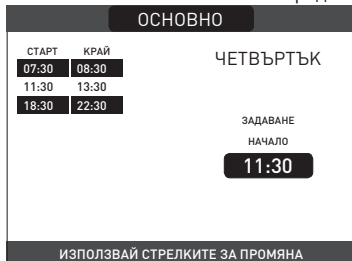

Натиснете клавишите **НАГОРЕ** и **НАДОЛУ** за увеличаване или намаляване с 30 минути на времето на **край** и натиснете **“ENTER”** за потвърждаване на избора.

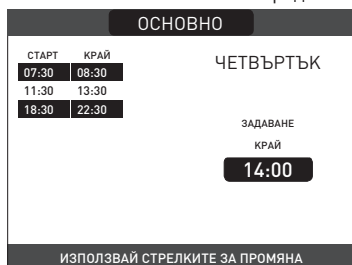

За потвърждаване на завършването успешно на операцията дисплеят ще покаже таблицата с новата времева рамка, която мига. В този момент потребителят може да избере нова времева рамка за промяна или да натисне **НАЗАД** за връщане към предишния екран **ВРЕМЕВИ ГРАФИК**.

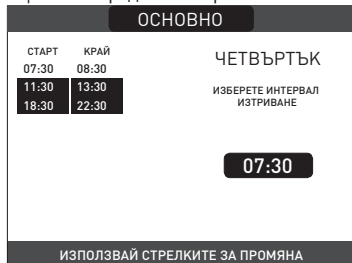

13.3 Изтриване

Тази функция служи за изтриване на времева рамка, която вече е налична за избрания ден. Натиснете **“ENTER”** за избиране на функцията, след като сте я маркирали (ако е нужно) с клавишите **НАГОРЕ** и **НАДОЛУ**.

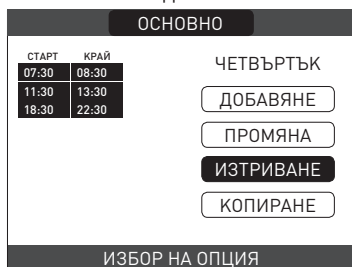

Натиснете клавишите **НАГОРЕ** и **НАДОЛУ** за избиране на желаня времеви диапазон и натиснете **“ENTER”** за потвърждаване на избора.

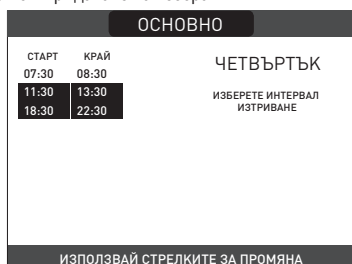

За потвърждаване или отмяна на направения избор, маркирайте съответната опция и я потвърдете с натискане на **“ENTER”**. За потвърждаване на завършването успешно на операцията дисплеят ще покаже таблицата с избраната времева рамка, която мига, точно преди да я изтриете от таблицата.

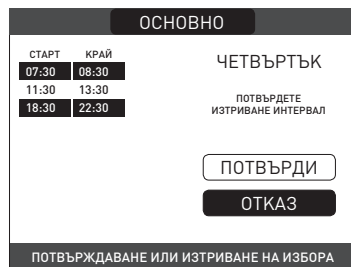

13.4 Копиране

Тази функция служи за копиране на програмата за графи за избрания ден. Натиснете **“ENTER”** за избиране на функцията, след като сте я маркирали (ако е нужно) с клавишите **НАГОРЕ** и **НАДОЛУ**.



Натиснете клавишите **НАГОРЕ** и **НАДОЛУ** за избор на деня, в който да се копира часовият график и натиснете **“ENTER”** за потвърждаване на избора.

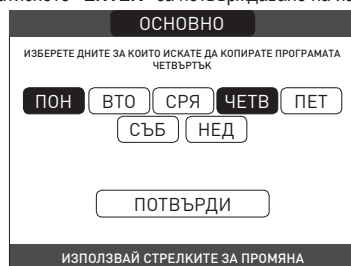

Денят ще се маркира и други могат да се изберат с използване на същата процедура. Когато завършите, маркирайте **ПОТВЪРДИ** и натиснете **“ENTER”**.

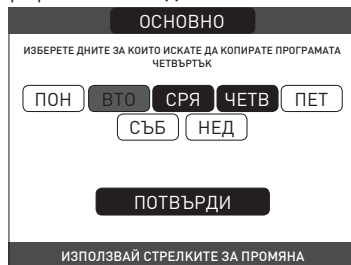

За да потвърди, че операцията е успешно завършена, дисплеят ще покаже списък с дни, за които е копирана планираната програма.

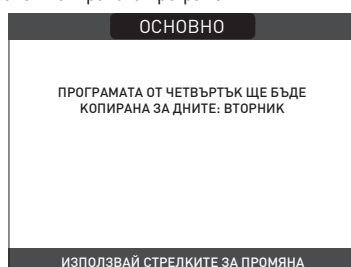

14 ГРЕШКИ („5.15 СВЕТЛИНИ И ГРЕШКИ“)

ТЕХНИЧЕСКИ ДАННИ

ОПИСАНИЕ	UM	FAMILY Cx						
		25 KIS		30 KIS		35 KIS		
		G20	G31	G20	G31	G20	G31	
Нагриване	Номинален разход на топлина	kW	20,00		25,00		30,00	
		kcal/h	17.200		21.500		25.800	
	Номинална отоплителна мощност (80°/60°)	kW	19,48		24,33		29,22	
		kcal/h	16.753		20.920		25.129	
	Номинална отоплителна мощност (50°/30°)	kW	21,24		26,50		32,07	
		kcal/h	18.266		22.790		27.580	
	Намален разход на топлина	kW	3,60	5,00	4,90	7,00	4,90	7,00
		kcal/h	3.096	4.300	4.214	6.020	4.214	6.020
	Намалена топлопроизводителност (80°/60°)	kW	3,50	4,86	4,77	6,83	4,77	6,83
		kcal/h	3.006	4.180	4.104	5.870	4.104	5.870
	Намалена отоплителна мощност (50°/30°)	kW	3,81	5,30	5,13	7,34	5,13	7,34
		kcal/h	3.276	4.558	4.412	6.315	4.412	6.315
Номинален диапазон номинална отоплителна мощност (Qn)	kW	20,00		25,00		30,00		
	kcal/h	17.200		21.500		25.800		
Минимален диапазон номинална отоплителна мощност (Qm)	kW	3,60	5,00	4,90	7,00	4,90	7,00	
	kcal/h	3.096	4.300	4.214	6.020	4.214	6.020	
Битова гореща вода	Номинален разход на топлина	kW	25,00		30,00		34,60	
		kcal/h	21.500		25.800		29.756	
	Номинална топлопроизводителност (*)	kW	26,25		31,50		36,33	
		kcal/h	22.575		27.090		31.244	
	Намален разход на топлина	kW	3,60	5,00	4,90	7,00	4,90	7,00
		kcal/h	3.096	4.300	4.214	6.020	4.214	6.020
	Намалена топлопроизводителност (*)	kW	3,28	5,00	4,54	7,00	4,54	7,00
		kcal/h	2.822	4.300	3.905	6.020	3.905	6.020
	Полезна ефективност Pn max - Pn min (80°/60°)	%	97,4 - 97,1		97,3 - 97,4		97,4 - 97,4	
	Ефективност на изгаряне	%	97,8		97,6		97,7	
	Полезна ефективност Pn max - Pn min (50°/30°)	%	106,2 - 105,8		106,0-104,7		106,9 - 104,7	
	Полезна ефективност 30% Pn max (30° връщане)	%	108,4		108,1		108,2	
Ефективност при среден P номинален диапазон (80°/60°)	%	97,3		97,0		97,5		
Ефективност при среден P номинален диапазон 30% (30° връщане)	%	108,5		108,4		108,3		
Цялостна електрическа мощност (максимална топлопроизводителност)	W	87		84		96		
Цялостна електрическа мощност (максимална производителност на битова гореща вода)	W	97		95		111		
Електрическа мощност на циркуляционната помпа (1000 l/h)	W	51		51		51		
Категория • Държава по предназначение		I12H3P • BG		I12H3P • BG		I12H3P • BG		
Захранване с напрежение	V - Hz	230-50		230-50		230-50		
Клас на защита	IP	X5D		X5D		X5D		
Спиране на загубата	W	34		32		32		
Загуби при димоотводния канал с изкл - вкл горелка	%	0,10 - 2,23		0,08 - 2,39		0,06 - 2,33		
Работа по нагриване								
Максимално налягане	bar	3		3		3		
Минимално налягане за стандартна работа	bar	0,25-0,45		0,25-0,45		0,25-0,45		
Максимална температура	°C	90		90		90		
Поле за избор на температура на водата за отопление	°C	20/45 ÷ 40/80		20/45 ÷ 40/80		20/45 ÷ 40/80		
Помпа: Максимален наличен напор	mbar	390		390		390		
за системен капацитет	l/h	1.000		1.000		1.000		
Мембранен разширителен резервоар	l	10		10		10		
Предварително зареждане разширителен резервоар (нагриване)	bar	1		1		1		
БГВ работа								
Максимално налягане	bar	8		8		8		
Минимално налягане	bar	0,15		0,15		0,15		
Количество гореща вода с Δt 25° C	l/min	15,1		18,1		20,8		
с Δt 30° C	l/min	12,5		15,1		17,4		
с Δt 35° C	l/min	10,8		12,9		14,9		
Минимален капацитет на БГВ	l/min	2		2		2		
Поле за избор на температура на БГВ	°C	37-60		37-60		37-60		
Регулатор на дебита	l/min	10		12		14		

ОПИСАНИЕ	UM	FAMILY Cx						
		25 KIS		30 KIS		35 KIS		
		G20	G31	G20	G31	G20	G31	
Налягане на газа								
Номинално налягане на газ метан (G20)	mbar	20	-	20	-	20	-	
Номинално налягане на течен газ LPG (G31)	mbar	-	37	-	37	-	37	
Хидравлично свързване								
ЦО вход - изход	Ø	3/4"		3/4"		3/4"		
БГВ вход-изход	Ø	1/2"		1/2"		1/2"		
Вход за газ	Ø	3/4"		3/4"		3/4"		
Размери на котела								
Височина при обшивката	mm	740		740		740		
Обща височина на SRD устройството	mm	822		822		822		
Широчина	mm	470		470		470		
Дълбочина	mm	275		350		350		
Тегло на котела	kg	35		40		40		
Топлопроизводителност								
Капацитет за въздух	Nm³/h	24,298	24,819	30,372	31,024	36,447	37,228	
Капацитет за димни газове	Nm³/h	26,304	26,370	32,880	32,963	39,456	39,555	
Поток на масата димни газове (макс-мин)	g/s	9,086-1,635	9,297-2,324	11,357-2,226	11,621-3,254	13,629-2,226	13,946-3,254	
Капацитет за битова гореща вода								
Капацитет за въздух	Nm³/h	30,372	31,024	36,447	37,228	42,035	42,937	
Капацитет за димни газове	Nm³/h	32,880	32,963	39,456	39,555	45,506	45,620	
Поток на масата димни газове (макс-мин)	g/s	11,357-1,635	11,621-2,324	13,629-2,226	13,946-3,254	15,718-2,226	16,084-3,254	
Мощност на вентилатора								
Остатъчен напор на изкарване на концентрични тръби 0,85 m	Pa	60		60		60		
Остатъчен напор на изкарване на отделни тръби 0,5 m	Pa	174		150		190		
Остатъчен напор на изкарване на котел без тръби	Pa	180		170		195		
Концентрични тръби на изхода за димни газове								
Диаметър	mm	60-100		60-100		60-100		
Максимална дължина	m	10		6		6		
Загуби за 45°/90° извивка	m	1,3/1,6		1,3/1,6		1,3/1,6		
Отвор в стената (диаметър)	mm	105		105		105		
Концентрични тръби на изхода за димни газове								
Диаметър	mm	80-125		80-125		80-125		
Максимална дължина	m	25		15		15		
Загуби за 45°/90° извивка	m	1/1,5		1/1,5		1/1,5		
Отвор в стената (диаметър)	mm	130		130		130		
Двойни тръби на изхода за димни газове								
Диаметър	mm	80		80		80		
Максимална дължина	m	60+60		33+33		35+35		
Загуби за 45°/90° извивка	m	1/1,5		1/1,5		1/1,5		
Принудително отворено инсталиране B23P-B53P								
Диаметър	mm	80		80		80		
Максимална дължина на тръбата за изкарване	m	110		65		65		
NOx		клас 6		клас 6		клас 6		
Стойности на емисии при максимална и минимална изходна мощност (**)								
Максимум	CO s.a. по-малко от	p.p.m.	130	130	120	140	140	150
	CO2 (***)	%	9,0	10,0	9,0	10,0	9,0	10,0
	NOx s.a. по-малко от	p.p.m.	30	30	50	50	40	40
	T димни газове	°C	69	68	67	65	65	63
Минимум	CO s.a. по-малко от	p.p.m.	10	10	10	10	10	10
	CO2 (***)	%	9,0	10,0	9,0	10,0	9,0	10,0
	NOx s.a. по-малко от	p.p.m.	30	30	25	50	25	40
	T димни газове	°C	63	62	59	59	65	63

(*) средна стойност между различните работни състояния за топла вода

(**) Проверката е извършена с концентрична тръба Ø 60-100, дължина 0,85 m. - температура на водата 80-60°C.

Данните, които са посочени, не трябва да се използват за сертифициране на системата; за сертифициране използвайте данните, указани в "Системно ръководство", които са измерени при първото запалване.

(***) толеранс CO2 +0,6% -1%

ПАРАМЕТРИ	UM	FAMILY Cx	
		ГАЗ МЕТАН (G20)	ТЕЧЕН ГАЗ ПРОПАН (G31)
Долен индекс на Вобе (при 15°C-1013 mbar)	MJ/m³S	45,67	70,69
Нетна калорична стойност	MJ/m³S	34,02	88
Захранващо номинално налягане	mbar (mm H2O)	20 (203,9)	37 (377,3)
Захранващо минимално налягане	mbar (mm H2O)	10 (102,0)	-
25 KIS			
Горелка: диаметър/дължина	mm	70/86	70/86
Брой отвори на диафрагма - Диаметър на отворите на диафрагма	бр. - mm	1 - 4,3	1 - 4,3
Максимален газов капацитет при нагряване	Sm³/h	2,12	-
	kg/h	-	1,55
Максимален газов капацитет при БГВ	Sm³/h	2,64	-
	kg/h	-	1,94
Минимален газов капацитет при нагряване	Sm³/h	0,38	-
	kg/h	-	0,39
Минимален газов капацитет при БГВ	Sm³/h	0,38	-
	kg/h	-	0,39
Брой на оборотите на вентилатора с бавно запалване	об/мин	5.500	5.500
Максимален брой на оборотите на нагревателния вентилатор	об/мин	6.200	6.000
Максимален брой на оборотите на БГВ вентилатора	об/мин	7.600	7.400
Минимални обороти на вентилатора в режим за отопление/при производство на топла вода	об/мин	1.600	2.000
Максимални обороти на вентилатора в режим за отопление в C(10) конфигурация (Ø60-100 • Ø80-125 • Ø80)	об/мин	6.200	-
Максимални обороти на вентилатора при производство на топла вода в C(10) конфигурация (Ø60-100 • Ø80-125 • Ø80)	об/мин	7.600	-
Минимални обороти на вентилатора в режим за отопление/при производство на топла вода в C(10) конфигурация (Ø60-100 • Ø80-125 • Ø80)	об/мин	1.600	-
30 KIS			
Горелка: диаметър/дължина	mm	70/125	70/125
Брой отвори на диафрагма - Диаметър на отворите на диафрагма	бр. - mm	1 - 5,2	1 - 5,2
Максимален газов капацитет при нагряване	Sm³/h	2,64	-
	kg/h	-	1,94
Максимален газов капацитет при БГВ	Sm³/h	3,17	-
	kg/h	-	2,33
Минимален газов капацитет при нагряване	Sm³/h	0,52	-
	kg/h	-	0,54
Минимален газов капацитет при БГВ	Sm³/h	0,52	-
	kg/h	-	0,54
Брой на оборотите на вентилатора с бавно запалване	об/мин	5.500	5.500
Максимален брой на оборотите на нагревателния вентилатор	об/мин	5.800	5.600
Максимален брой на оборотите на БГВ вентилатора	об/мин	6.900	6.700
Минимални обороти на вентилатора в режим за отопление/при производство на топла вода	об/мин	1.700	1.900
Максимални обороти на вентилатора в режим за отопление в C(10) конфигурация (Ø60-100 • Ø80-125 • Ø80)	об/мин	5.800	-
Максимални обороти на вентилатора при производство на топла вода в C(10) конфигурация (Ø60-100)	об/мин	7.250	-
Максимални обороти на вентилатора при производство на топла вода в C(10) конфигурация (Ø80-125 • Ø80)	об/мин	6.900	-
Минимални обороти на вентилатора в режим за отопление/при производство на топла вода в C(10) конфигурация (Ø60-100)	об/мин	1.750	-
Минимални обороти на вентилатора в режим за отопление/при производство на топла вода в C(10) конфигурация (Ø80-125 • Ø80)	об/мин	1.700	-
35 KIS			
Горелка: диаметър/дължина	mm	70/125	70/125
Брой отвори на диафрагма - Диаметър на отворите на диафрагма	бр. - mm	1 - 5,2	1 - 5,2
Максимален газов капацитет при нагряване	Sm³/h	3,17	-
	kg/h	-	2,33
Максимален газов капацитет при БГВ	Sm³/h	3,66	-
	kg/h	-	2,69
Минимален газов капацитет при нагряване	Sm³/h	0,52	-
	kg/h	-	0,54
Минимален газов капацитет при БГВ	Sm³/h	0,52	-
	kg/h	-	0,54
Брой на оборотите на вентилатора с бавно запалване	об/мин	5.500	5.500
Максимален брой на оборотите на нагревателния вентилатор	об/мин	6.900	6.900
Максимален брой на оборотите на БГВ вентилатора	об/мин	7.800	7.800
Минимални обороти на вентилатора в режим за отопление/при производство на топла вода	об/мин	1.700	1.900
Максимални обороти на вентилатора в режим за отопление в C(10) конфигурация (Ø60-100 • Ø80-125 • Ø80)	об/мин	6.900	-
Максимални обороти на вентилатора при производство на топла вода в C(10) конфигурация (Ø60-100)	об/мин	8.200	-
Максимални обороти на вентилатора при производство на топла вода в C(10) конфигурация (Ø80-125 • Ø80)	об/мин	7.800	-
Минимални обороти на вентилатора в режим за отопление/при производство на топла вода в C(10) конфигурация (Ø60-100)	об/мин	1.800	-
Минимални обороти на вентилатора в режим за отопление/при производство на топла вода в C(10) конфигурация (Ø80-125 • Ø80)	об/мин	1.700	-

FAMILY

Параметър	Символ	Family Cx 25 KIS	Family Cx 30 KIS	Family Cx 35 KIS	Единица
Клас сезонна енергийна ефективност за отопление на помещения	-	A	A	A	-
Клас енергийна ефективност за загряване на водата	-	A	A	A	-
Номинална мощност	P _{nomiale}	19	24	29	kW
Сезонна енергийна ефективност за отопление на помещения	η _s	93	93	93	%
Полезна топлинна мощност					
При номинална топлинна мощност и при режим на висока температура (*)	P ₄	19,5	24,3	29,2	kW
При 30% от номиналната топлинна мощност и при режим на ниска температура (**)	P ₁	6,5	8,1	9,7	kW
Полезна ефективност					
При номинална топлинна мощност и при режим на висока температура (*)	η ₄	87,6	87,3	87,8	%
При 30% от номиналната топлинна мощност и при режим на ниска температура (**)	η ₁	97,7	97,6	97,5	%
Допълнителни електрически консуматори					
При пълно натоварване	el _{max}	28,0	28,0	28,0	W
При частично натоварване	el _{min}	14,0	14,0	14,0	W
В режим на готовност	PSB	3,0	3,0	3,0	W
Други параметри					
Топлинни загуби в режим на готовност	P _{stby}	34,0	32,0	32,0	W
Енергийна консумация на пилотния пламък	P _{ign}	-	-	-	W
Енергийна консумация за година	Q _{HE}	36	45	53	GJ
Ниво на звукова мощност във вътрешността	L _{WA}	50	50	52	dB
Емисии на азотни оксиди	NO _x	46	32	37	mg/kWh
За комбинирани отоплителни уреди					
Заявен профил на натоварване		XL	XL	XXL	
Енергийна ефективност за загряване на водата	η _{wh}	87	86	85	%
Дневна консумация на електроенергия	Q _{elec}	0,155	0,135	0,156	kWh
Дневна консумация на гориво	Q _{fuel}	22,129	22,779	28,446	kWh
Годишна консумация на електроенергия	A _{EC}	34	30	34	kWh
Годишна консумация на гориво	A _{FC}	17	17	22	GJ

(*) Режим на висока температура: 60°C при обратния поток и 80°C при правия поток на котела

(**) Режим на ниска температура: за кондензационни котли 30°C, за котли при ниски температури 37°C, за други отоплителни уреди 50°C за температура на обратния поток

ЗАБЕЛЕЖКА

Съгласно делегиран регламент (ЕС) № 811/2013 информацията от таблицата може да се използва в листовки с данни и за означаване на уреди за отопление на помещения, уреди за смесено отопление, всички уреди за отопление за затворени пространства, устройства за регулиране на температурата и устройства, използващи слънчева енергия:

ДОПЪЛНИТЕЛНИ УСТРОЙСТВА	КЛАС	БОНУС
ДАТЧИК ЗА ВЪНШНА ТЕМПЕРАТУРА	II	2%
ТАБЛО ЗА УПРАВЛЕНИЕ	v	3%
ДАТЧИК ЗА ВЪНШНА ТЕМПЕРАТУРА + ТАБЛО ЗА УПРАВЛЕНИЕ	VI	4%

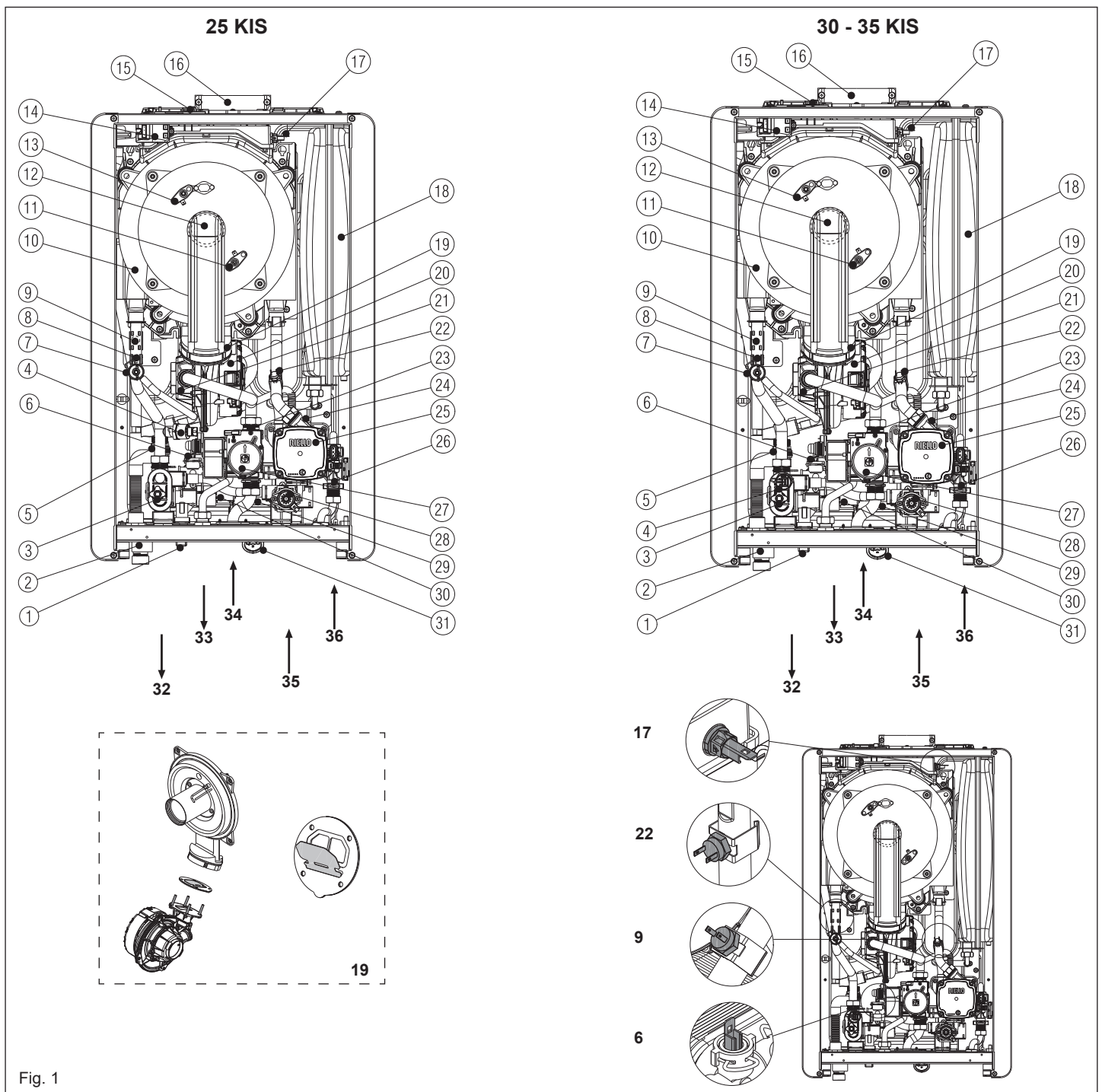

Fig. 1

[EN] - Boiler operating elements

- | | |
|--------------------------------|--------------------------------------|
| 1 Filling tap | 26 Flow-meter |
| 2 Siphon | 27 Gas valve |
| 3 Drain valve | 28 Three-way valve motor |
| 4 Pressure transducer | 29 Domestic hot water heat exchanger |
| 5 Safety valve | 30 Filling solenoid |
| 6 Domestic hot water NTC probe | 31 Water gauge |
| 7 Degassing hose | 32 Heating delivery |
| 8 Limit thermostat | 33 Hot water |
| 9 Delivery NTC probe | 34 Gas |
| 10 Main heat exchanger | 35 Heating return |
| 11 Flame detection electrode | 36 Cold water |
| 12 Burner | |
| 13 Ignition electrode | |
| 14 Ignition transformer | |
| 15 Fume analysis sample cap | |
| 16 Fumes outlet | |
| 17 Fumes probe | |
| 18 Expansion vessel | |
| 19 Non-return valve | |
| 20 Fan | |
| 21 Mixer | |
| 22 Return NTC probe | |
| 23 Gas nozzle | |
| 24 Lower air vent valve | |
| 25 Circulation pump | |

[HU] - A kazán funkcionális alkatrészei

- | | |
|-------------------------------------|----------------------------------|
| 1 Feltöltő csap | 14 Gyújtás átalakító |
| 2 Szifon | 15 Füstgáz mintavételező fedél |
| 3 Leeresztő szelep | 16 Füstelvezető nyílás |
| 4 Nyomástranzduktor | 17 Füstérzékelő |
| 5 Biztonsági szelep | 18 Tárgulási tartály |
| 6 Használati meleg víz NTC érzékelő | 19 Visszafolyást gátló szelep |
| 7 Gáztalanító tömlő | 20 Ventilátor |
| 8 Határoló termosztát | 21 Keverő |
| 9 Előremenő NTC érzékelő | 22 Visszatérő NTC érzékelő |
| 10 Fő hőcserélő | 23 Gázfúvóka |
| 11 Lángór elektróda | 24 Alsó légtelenítő szelep |
| 12 Égő | 25 Keringetőszivattyú |
| 13 Gyújtó elektróda | 26 Áramlásmérő |
| | 27 Gázszelep |
| | 28 Háromállású szelep motor |
| | 29 HMV hőcserélő |
| | 30 Feltöltő mágnesszelep |
| | 31 Hidrométer |
| | 32 Fűtés előremenő |
| | 33 Meleg víz |
| | 34 Gáz |
| | 35 Fűtési rendszer visszatérő ág |
| | 36 Hideg víz |

[RO] - Elemente funcționale ale centralei

- 1 Robinet de umplere
- 2 Sifon
- 3 Supapă de evacuare
- 4 Traductor de presiune
- 5 Supapă de siguranță
- 6 Sondă NTC circuit apă menajeră
- 7 Furtun de degazare
- 8 Termostat limită
- 9 Sondă NTC tur
- 10 Schimbător principal
- 11 Electrode de detectare flacără
- 12 Arzător
- 13 Electrode de aprindere
- 14 Transformator de aprindere
- 15 Capac prelevare mostre pentru analiza gazelor arse
- 16 Orificiu de ieșire gaze arse
- 17 Sondă gaze arse
- 18 Vas de expansiune
- 19 Supapă de sens
- 20 Ventilator
- 21 Mixer
- 22 Sondă NTC retur
- 23 Duză de gaz
- 24 Supapă inferioară de aerisire
- 25 Pompă de circulație
- 26 Debitmetru
- 27 Supapă gaz
- 28 Motor vană cu trei căi
- 29 Schimbător circuit apă menajeră
- 30 Solenoid umplere
- 31 Hidrometru
- 32 Tur încălzire
- 33 Circuit de
- 34 Gaz
- 35 Retur încălzire
- 36 Apă rece

[EL] - Λειτουργικά στοιχεία λέβητα

- 1 Βάνα πλήρωσης
- 2 Σιφόνι
- 3 Βαλβίδα εκκένωσης
- 4 Μετατροπέας πίεσης
- 5 Βαλβίδα ασφαλείας
- 6 Αισθητήρας ζεστού νερού χρήσης NTC
- 7 Εύκαμπτος σωλήνας απαέρωσης
- 8 Θερμοστάτης ορίου
- 9 Παροχή αισθητήρα NTC
- 10 Κύριος εναλλάκτης θερμότητας
- 11 Ηλεκτρόδιο ανίχνευσης φλόγας
- 12 Καυστήρας
- 13 Ηλεκτρόδιο ανάφλεξης
- 14 Μετασχηματιστής ανάφλεξης
- 15 Καπάκι δείγματος ανάλυσης καπνών
- 16 Έξοδος καπνών
- 17 Αισθητήρας καπνών
- 18 Δοχείο διαστολής
- 19 Βαλβίδα αντεπιστροφής
- 20 Βεντιλατέρ
- 21 Μείκτης
- 22 Αισθητήρας επιστροφής NTC
- 23 Ακροφύσιο αερίου
- 24 Κάτω βαλβίδα εξαέρωσης
- 25 Αντλία κυκλοφορίας (κυκλοφορητής)
- 26 Μετρητής ροής ZNOX
- 27 Βαλβίδα αερίου
- 28 Μοτέρ τρίοδος βαλβίδας
- 29 Εναλλάκτης ζεστού νερού χρήσης
- 30 Ηλεκτρομαγνητική βαλβίδα πλήρωσης
- 31 Υδρόμετρο
- 32 Παροχή θέρμανσης
- 33 Νερό στο κύκλωμα
- 34 Αέριο
- 35 Επιστροφή θέρμανσης
- 36 Κρύο νερό

[BG] - Работни елементи на котела

- 1 Кран за пълнене
- 2 Сифон
- 3 Дренажен кран
- 4 Преобразувател на налягане
- 5 Предпазен клапан
- 6 NTC пробник за битова гореща вода
- 7 Маркуч за обезгазяване
- 8 Ограничителен термостат
- 9 NTC пробник за доставка
- 10 Главен топлообменник
- 11 Електрод за откриване на пламъка
- 12 Горелка
- 13 Запалителни електроди
- 14 Трансформатор на запалването
- 15 Капаче за проба за анализ на димни газове
- 16 Изход за димни газове
- 17 Пробник за димни газове
- 18 Разширителен съд
- 19 Възвратен клапан
- 20 Вентилатор
- 21 Смесител
- 22 NTC пробник за връщане
- 23 Накрайник за газ
- 24 Долен вентилационен клапан
- 25 Циркулационна помпа
- 26 Дебитомер
- 27 Газов вентил
- 28 Двигател на трипътен вентил
- 29 Топлообменник за битова гореща вода
- 30 Електромагнит за пълнене
- 31 Индикатор за вода
- 32 Доставка на нагръване
- 33 Гореща вода
- 34 Газ
- 35 Връщаща линия нагръване
- 36 Студена вода

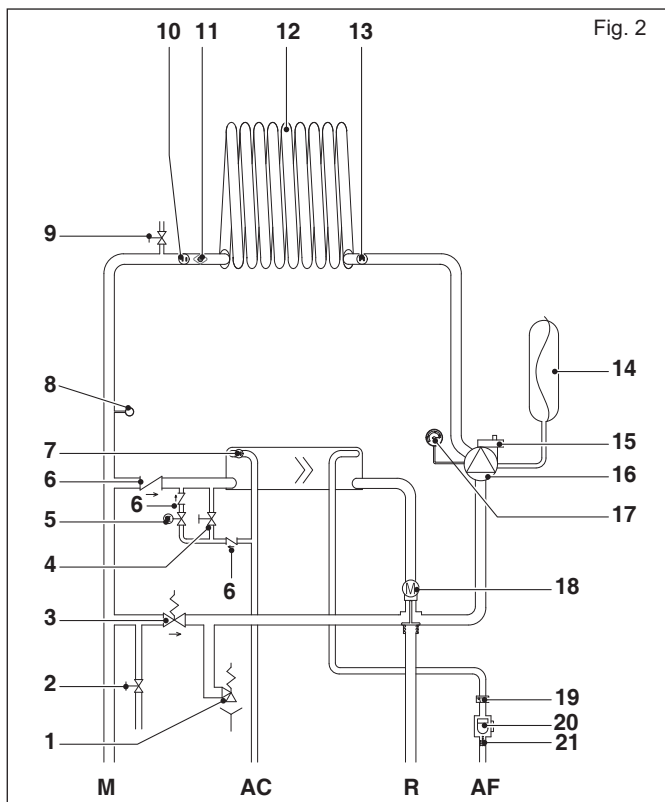

[EN] - Hydraulic circuit

- A Cold water inlet
- B Hot water outlet
- C Heating delivery
- D Heating return
- 1 Safety valve
- 2 Drain valve
- 3 Automatic by-pass
- 4 Filling tap
- 5 Filling solenoid
- 6 Non-return valve
- 7 Domestic hot water NTC probe
- 8 Pressure switch
- 9 Manual air vent valve
- 10 Delivery NTC probe
- 11 Limit thermostat
- 12 Primary heat exchanger
- 13 Return NTC probe
- 14 Expansion vessel
- 15 Lower air vent valve
- 16 Circulator
- 17 Water gauge
- 18 Three-way valve
- 19 Flow regulator
- 20 Flow switch
- 21 Domestic hot water filter

[HU] - Hidraulikus kör

- A Hideg víz feltöltő
- B Melegvíz-elvezető
- C Fűtési rendszer előremenő ág
- D Fűtési rendszer visszatérő ág
- 1 Biztonsági szelep
- 2 Leeresztő szelep
- 3 Automatikus by-pass
- 4 Feltöltő csap
- 5 Feltöltő mágnesszelep
- 6 Visszafolyást gátló szelep
- 7 Használati meleg víz NTC érzékelő
- 8 Nyomáskapcsoló
- 9 Manuális légtelenítő szelep
- 10 Előremenő NTC érzékelő
- 11 Határoló termosztát
- 12 Elsődleges hőcserélő
- 13 Visszatérő NTC érzékelő
- 14 Tárgyalási tartály
- 15 Alsó légtelenítő szelep
- 16 Keringtető szivattyú
- 17 Hidrométer
- 18 Háromutas szelep
- 19 Áramlásszabályozó
- 20 Áramlásszabályozó
- 21 HMV szűrő

[RO] - Circuit hidraulic

- A Intrare apă rece
- B Ieșire apă caldă
- C Tur circuit de încălzire
- D Retur circuit de încălzire
- 1 Supapă de siguranță
- 2 Supapă de evacuare
- 3 By-pass automat
- 4 Robinet de umplere
- 5 Solenoid umplere
- 6 Supapă de sens
- 7 Sondă NTC circuit apă menajeră
- 8 Presostat
- 9 Vană de evacuare aer manuală
- 10 Sondă NTC tur
- 11 Termostat limită
- 12 Schimbător principal de căldură

- 13 Sondă NTC retur
- 14 Vas de expansiune
- 15 Supapă inferioară de aerisire
- 16 Circulator
- 17 Hidrometru
- 18 Vană cu trei căi
- 19 Flow regulator
- 20 Fluxostat
- 21 Filtru apă caldă menajeră

[EL] - Υδραυλικό κύκλωμα

- A Είσοδος κρύου νερού
- B Έξοδος ζεστού νερού
- C Παροχή θέρμανσης
- D Επιστροφή θέρμανσης
- 1 Βαλβίδα ασφαλείας
- 2 Βαλβίδα εκκένωσης
- 3 Αυτόματο By-pass

- 4 Βάνα πλήρωσης
- 5 Ηλεκτρομαγνητική βαλβίδα πλήρωσης
- 6 Βαλβίδα αντεπιστροφής
- 7 Αισθητήρας ζεστού νερού χρήσης NTC
- 8 Διακόπτης πίεσης
- 9 Μη αυτόματη βαλβίδα εξαέρωσης
- 10 Παροχή αισθητήρα NTC
- 11 Θερμοστάτης ορίου
- 12 Κύριος εναλλάκτης θερμότητας
- 13 Αισθητήρας επιστροφής NTC
- 14 Δοχείο διαστολής
- 15 Κάτω βαλβίδα εξαέρωσης
- 16 Κυκλοφορητής
- 17 Υδρόμετρο
- 18 Τρίοδος βαλβίδα
- 19 Ρυθμιστής ροής
- 20 Μετρητής ροής
- 21 Φίλτρο Z.N.X.

[BG] - Хидравличен кръг

- A Вход за студена вода
- B Изход за гореща вода
- C Доставка на нагриване
- D Връщане нагриване
- 1 Предпазен клапан
- 2 Дренажен кран
- 3 Автоматичен байпас
- 4 Кран за пълнене

- 5 Електромагнит за пълнене
- 6 Възвратен клапан
- 7 NTC пробник за битова гореща вода
- 8 Пресостат
- 9 Ръчен вентилационен клапан
- 10 NTC пробник за доставка
- 11 Ограничителен термостат
- 12 Основен топлообменник
- 13 NTC пробник за връщане

- 14 Разширителен съд
- 15 Долен вентилационен клапан
- 16 Циркулационна помпа
- 17 Индикатор за вода
- 18 Трипътен вентил
- 19 Регулатор на дебита
- 20 Превключвател на дебита
- 21 Филтър за битова гореща вода

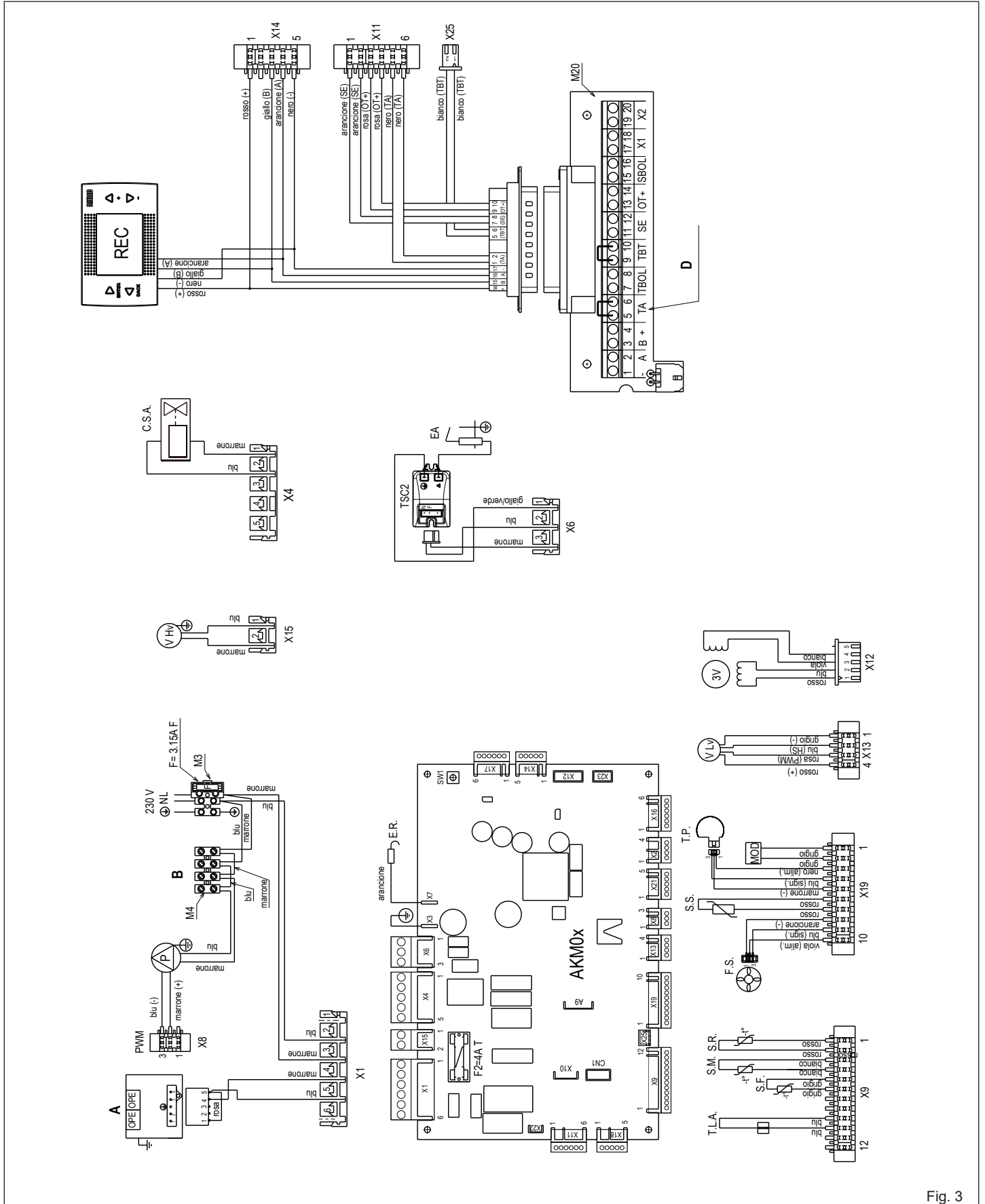

Fig. 3

FAMILY

[EN] - Multiwire wiring diagram

“L-N” POLARITY IS RECOMMENDED

Blu=Blue	Marrone=Brown
Nero=Black	Rosso=Red
Bianco=White	Viola=Violet
Rosa=Pink	Arancione=Orange
Grigio=Grey	Giallo=Yellow
Verde=Green	
A = Gas valve	
B = 230V auxiliary	
D = Voltage free contact input	
AKM0X	Control board
REC	Remote control panel
X1-X25-CN1	Connection connectors
S.W.1	Chimney sweep and interruption of the vent cycle
E.R.	Flame detection electrode
F	External fuse 3.15A F
F2	Fuse 4A T
M3-M4	Terminal board for external connections: 230V
M20	Electrical box for external connections (- A B +) Bus 485
TA	Room thermostat (contact must be free of voltage)
TBOL	Not used
TBT	Low temperature limit thermostat
SE	Outdoor temperature sensor
OT+	Open therm
SBOL	Not used
X1 - X2	Not used
P	Pump
PWM	PWM signal pump modulation
OPE	Gas valve operator
V Hv	Fan power supply 230 V
C.S.A.	Semi-automatic heating system loading
TSC2	Ignition transformer
E.A.	Ignition electrode
T.L.A.	Water limit thermostat
S.F.	Flue gas probe
S.M.	Temperature flow sensor on primary circuit
S.R.	Temperature return sensor on primary circuit
F.S.	Domestic hot water flow switch
S.S.	Domestic hot water circuit temperature probe
T.P.	Pressure transducer
MOD	Modulator
V Lv	Fan control signal
3V	3-way valve stepper servomotor

[HU] - Többvezetékes javasolási rajz

AZ „L-N” POLARIZÁCIÓT BEKÖVETÉSEN JELELTETNI KELL

Blu=Kék	Marrone=Barna
Nero=Fekete	Rosso=Piros
Bianco=Fehér	Viola=Lila
Rosa=Rózsaszín	Arancione=Narancsszín
Grigio=Szürke	Giallo=Sárga
Verde=Zöld	
A = Gázszelep	
B = 230V aux	
D = Feszültségmentes érintkező bemenet	
AKM0X	Vezérlőpanel
REC	Távírányító
X1-X25-CN1	Csatlakozók csatlakozása
S.W.1	Kéményseprő, légtelenítő ciklus megszakítása
E.R.	Lángőr elektróda
F	Külső biztosíték 3.15A F
F2	Biztosíték 4A T
M3-M4	Kapocsléc külső csatlakozásokhoz: 230 V
M20	Elektromos doboz külső csatlakozásokhoz (- A B +) Bus 485
TA	Szobatermosztát (az érintkezőnek feszültségmentesnek kell lennie)
TBOL	Nincs használatban
TBT	Alacsony hőmérséklet határoló termosztát
SE	Kültéri hőmérséklet érzékelő
OT+	Nyitott therm
SBOL	Nincs használatban
X1 - X2	Nincs használatban
P	Szivattyú
PWM	PWM jel szivattyú moduláció
OPE	A gázszelep operátoregysége
V Hv	Ventilátor tápfeszültség 230 V
C.S.A.	Fűtési rendszer fél automata feltöltés
TSC2	Gyújtástranzformátor
E.A.	Gyújtó elektróda
T.L.A.	Víz határoló termosztát
S.F.	Füstgáz érzékelő
S.M.	Hőmérséklet áramlásérzékelő az elsődleges körön
S.R.	A hőmérséklet visszatérő érzékelője az elsődleges körön
F.S.	HMV áramláskapcsoló
S.S.	Használati meleg víz körének hőmérséklet érzékelője
T.P.	Nyomástranzduktor
MOD	Modulátor
V Lv	Ventilátor vezérlőjel
3V	3-járatú szelep léptető szervomotor

[RO] - Schema electrică multifilară

ESTE RECOMANDATĂ POLARITATEA „L-N”

Blu=Albastru	Marrone=Maron
Nero=Negru	Rosso=Roșu
Bianco=Alb	Viola=Violet
Rosa=Roz	Arancione=Portocaliu
Grigio=Gri	Giallo=Galben
Verde=Verde	
A = Vană de gaz	
B = 230V auxiliar	
D = Intrare contact fără tensiune	
AKM0X	Placă de comandă
REC	Panou de comandă la distanță
X1-X25-CN1	Conectori de conectare
S.W.1	Curățare coș de fum și întreruperea ciclului de aerisire
E.R.	Electrod de detectare flăcără
F	Siguranță externă 3,15A F
F2	Siguranță 4A T
M3-M4	Placă cu borne pentru conexiuni externe: 230V
M20	Cutie electrică pentru conexiuni externe (- A B +) Magistrală 485
TA	Termostat de cameră (contactul trebuie să fie liber de tensiune)
TBOL	Neutilizat
TBT	Termostat limită temperatură scăzută
SE	Senzor de temperatură exterioară
OT+	Open Therm
SBOL	Neutilizat
X1 - X2	Neutilizat
P	Pompă
PWM	semnal PWM modulare pompă
OPE	Operator supapă gaz
V Hv	Sursă alimentare ventilator 230 V
C.S.A.	Încărcare semiautomată a sistemului de încălzire
TSC2	Transformator de aprindere
E.A.	Electrod de aprindere
T.L.A.	Termostat de limitare apă
S.F.	Sondă gaze arse
S.M.	Senzor de temperatură pe tur pe circuitul principal
S.R.	Senzor de temperatură pe retur pe circuitul principal
F.S.	Fluxostat sanitar
S.S.	Sondă temperatură circuit apă caldă menajeră
T.P.	Tranductor de presiune
MOD	Modulator
V Lv	Semnal control ventilator
3V	Servomotor pas cu pas vană cu 3 căi

[EL] - Διάγραμμα πολλαπλής συνδεσμολογίας ΣΥΝΙΣΤΑΤΑΙ ΠΟΛΩΣΗ “L-N”

Blu=Μπλε	Marrone=Καφέ
Nero=Μαύρο	Rosso=Κόκκινο
Bianco=Λευκό	Viola=Μοβ
Rosa=Ροζ	Arancione=Πορτοκαλί
Grigio=Γκρι	Giallo=Κίτρινο
Verde=Πράσινο	
A = Βαλβίδα αερίου	
B = 230V βοηθητική	
D = Είσοδος επαφής χωρίς τάση	
AKM0X	Πίνακας ελέγχου
REC	Πίνακας τηλεχειριστηρίου
X1-X25-CN1	Φίσιες συνδέσεως
S.W.1	Καθαρισμός καπνοδόχων και διακοπή του κύκλου εξερισμού
E.R.	Ηλεκτρόδιο ανίχνευσης φλόγας
F	Εξωτερική ασφάλεια 3.15A F
F2	Ασφάλεια 4A T
M3-M4	Πλακέτα ακροδεκτών για εξωτερικές συνδέσεις: 230V
M20	Ηλεκτρικό κουτί για εξωτερικές συνδέσεις (- A B +) Διάλυος 485
TA	Θερμοστάτης δωματίου (η επαφή δεν πρέπει να έχει τάση)
TBOL	Δεν χρησιμοποιείται
TBT	Θερμοστάτης χαμηλού ορίου θερμοκρασίας
SE	Αισθητήρας εξωτερικής θερμοκρασίας
OT+	Open therm
SBOL	Δεν χρησιμοποιείται
X1 - X2	Δεν χρησιμοποιείται
Αντλία	
P	Αντλία
PWM	συντονισμός σήματος PWM αντλίας
OPE	Ελεγκτής βαλβίδας αερίου
V Hv	Ηλεκτρική παροχή ανεμιστήρα 230 V

C.S.A.	Ημιαυτόματη φόρτωση κυκλώματος θέρμανσης
TSC2	Μετασχηματιστής έναυσης
E.A.	Ηλεκτρόδιο ανάφλεξης
T.L.A.	Θερμοστάτης ορίου νερού
S.F.	Αισθητήρας καπνών
S.M.	Αισθητήρας θερμοκρασίας ροής στο πρωτεύον κύκλωμα
S.R.	Αισθητήρας θερμοκρασίας επιστροφής στο πρωτεύον κύκλωμα
F.S.	Διακόπτης Z.N.X.
S.S.	Αισθητήρας θερμοκρασίας κυκλώματος Z.N.O.X.
T.P.	Μετατροπέας πίεσης
MOD	Διαμορφωτής
V Lv	Ένδειξη ελέγχου ανεμιστήρα
3V	3-οδη βαλβίδα σερβομοτέρ

[BG] - Многопроводникова електрическа схема на свързване

“L-N” ПОЛЯРНОСТ Е ПРЕПОРЪЧИТЕЛНА

Blu=синьо	Marrone=кафяво
Nero=черно	Rosso=червено
Bianco=бяло	Viola=виолетово
Rosa=розово	Arancione=оранжево
Grigio=сиво	Giallo=жълто
Verde=зелено	
A = Газов клапан	
B = 230V спомагателно	
D = Контактен вход без напрежение	
AKM0X	Контролно табло
REC	Панел за отдалечен контрол
X1-X25-CN1	Конектори за свързване
S.W.1	Почистване на комина и прекъсване на цикъла на проветряние
E.R.	Електрод за откриване на пламъка

F	Външен предпазител 3,15A F
F2	Предпазител 4A T
M3-M4	Клемно табло за външни свързвания: 230V
M20	Електрическа кутия за външни свързвания (- A B +) шиνα 485
TA	Стаен терmostat (контактът трябва да е без напрежение)
TBOL	Не се използва
TBT	Нискотемпературен ограничителен терmostat
SE	Датчик за външна температура
OT+	Отворен термистор
SBOL	Не се използва
X1 - X2	Не се използва
P	Помпа
PWM	PWM сигнал за модулация на помпата
OPE	Оператор на газовия клапан
V Hv	Електрозахранване на вентилатора 230 V
C.S.A.	Полуавтоматично зареждане на отоплителната система
TSC2	Трансформатор на запалването
E.A.	Запалителни електроди
T.L.A.	Ограничителен терmostat за вода
S.F.	Пробник за димен газ
S.M.	Датчик за температурата на дебита в първичния кръг
S.R.	Датчик за температурата на връщането в първичния кръг
F.S.	Превключвател на дебита за битова гореща вода
S.S.	Пробник за температурата на кръга на битовата гореща вода
T.P.	Преобразувател на налягане
MOD	Модулатор
V Lv	Сигнал за контрол на вентилатора
3V	Съпътен сервомотор на 3-пътен вентил

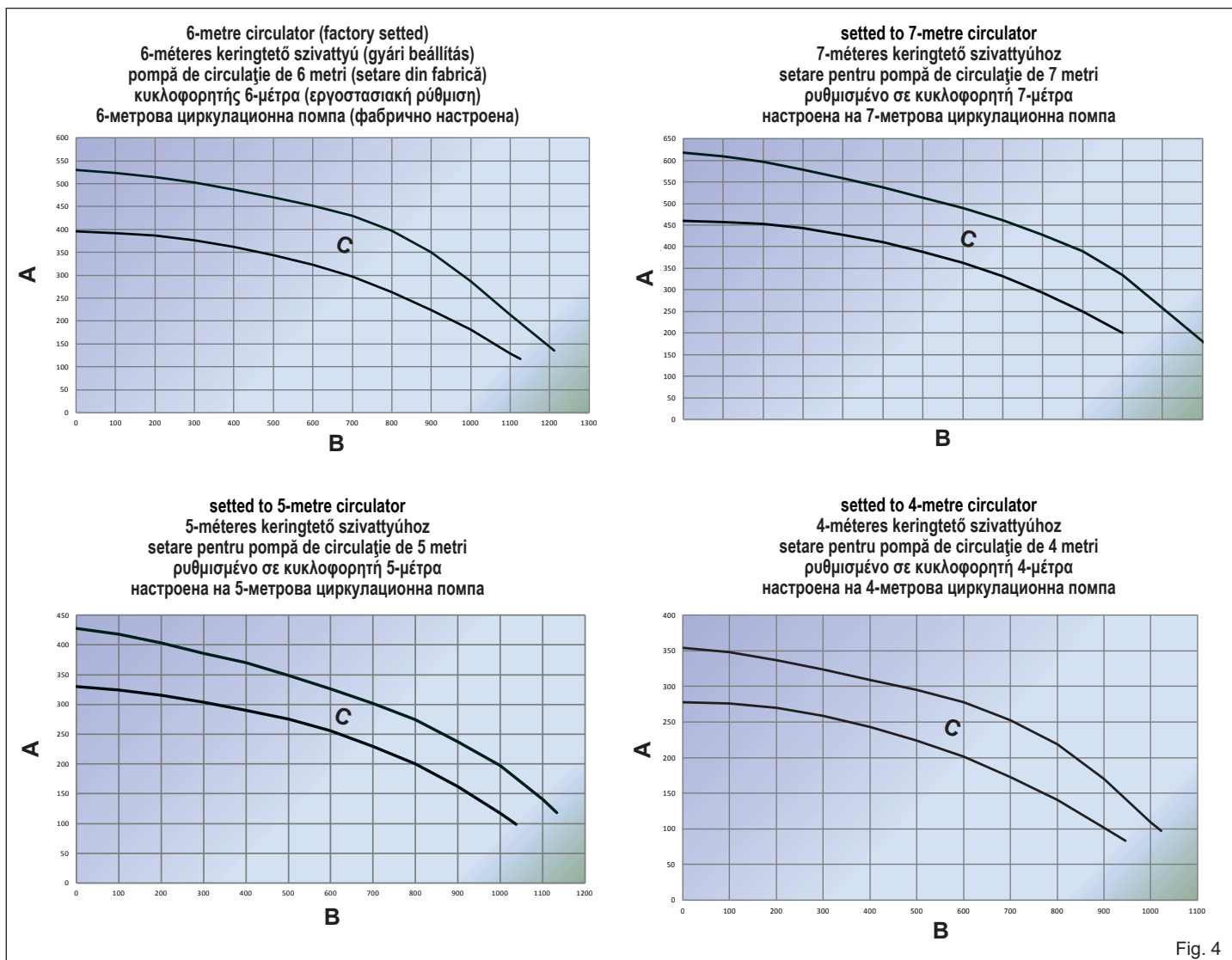
**[EN] - Residual head of circulator**

The residual head for the heating system is represented in graphic 1, according to the flow rate. The piping on the heating system must be sized taking into account the available residual head value.

Bear in mind that the boiler will operate correctly if there is sufficient water circulation in the heat exchanger.

To this end, the boiler is fitted with an automatic by-pass which is designed to ensure water flow rate into the heat exchanger is correct under any installation conditions.

A = Residual head (mbar)

B = Flow rate (l/h)

C = PMW pump modulation area

[HU] - Keringtető maradék emelőnyomása

A fűtőrendszer maradék emelőnyomását a hozam függvényében az 1. grafikon szemlélteti. A fűtési rendszer csöveit a rendelkezésre álló maradék emelőnyomás értékének figyelembevételével kell méretezni.

Vegye tekintetbe, hogy a kazán akkor működik megfelelően, ha a hőcserélőben a keringő víz mennyisége elegendő. Ezért a kazán el van látva egy automatikus by-pass-szal, ami biztosítja, hogy a víz áramlása a hőcserélőben megfelelő minden telepítési körülmény esetén.

A = Maradék emelőnyomás (mbar)

B = Hozam (l/h)

C = PMW szivattyú modulációs terület

[RO] - Sarcina reziduală a pompei de circulație

Sarcina reziduală pentru instalația de încălzire este reprezentată, în funcție de debit, în graficul 1. Dimensionarea tuburilor instalației de încălzire trebuie efectuată ținându-se cont de valoarea sarcinii reziduale disponibile.

Rețineți că centrala funcționează corect dacă în schimbătorul de căldură din circuitul de încălzire circulația apei se desfășoară la un nivel adecvat.

În acest scop, centrala termică este prevăzută cu un by-pass automat care este conceput pentru a asigura faptul că debitul de apă în schimbătorul de căldură este corect în orice condiții de instalare.

A = Sarcină reziduală (mbar)

B = Debit (l/h)

C = Zonă de modulație pompă PMW

[EL] - Υπολειπόμενο μανομετρικό ύψος κυκλοφορητή

Το υπολειπόμενο μανομετρικό ύψος του συστήματος θέρμανσης αναπαρίσταται στο γράφημα 1, σύμφωνα με την τιμή ροής. Οι σωληνώσεις του συστήματος θέρμανσης πρέπει να υπολογίζονται ανάλογα με την διαθέσιμη τιμή του μανομετρικού του κυκλώματος.

Να θυμάστε πάντα ότι ο λέβητας θα λειτουργεί σωστά αν υπάρχει επαρκής κυκλοφορία νερού στον εναλλάκτη θερμότητας.

Για το σκοπό αυτό, ο λέβητας διαθέτει αυτόματο by-pass που έχει σχεδιαστεί προκειμένου να διασφαλίζει ότι η ροή του νερού στον εναλλάκτη θερμότητας είναι σωστή υπό τις συνθήκες εγκατάστασης.

A = Υπολειπόμενο μανομετρικό ύψος (mbar)

B = Ρυθμός ροής (l/h)

C = περιοχή συντονισμού αντλίας PMW

[BG] - Остатъчен напор на циркуляционната помпа

Остатъчният напор за отоплителната система е представен на графика 1 съгласно доставката. Тръбопроводите на отоплителната система трябва да се оразмерят с оглед на наличния остатъчен напор.

Имайте предвид, че котелът ще работи правилно, ако има достатъчна циркулация на вода в топлообменника. За тази цел котелът е снабден с автоматичен байпас, който е проектиран да осигурява правилна доставка на вода в топлообменника при всякакви условия на инсталацията.

A = Остатъчен напор (mbar)

B = Доставка (l/h)

C = PMW зона на модулация на помпата

Fig. 5

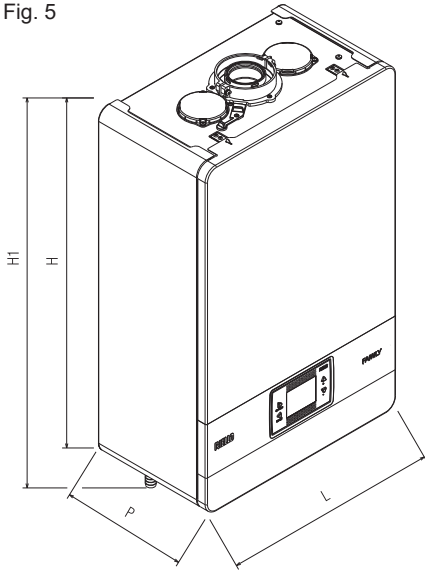

FAMILY				
	25 KIS	30 KIS	35 KIS	
L	470	470	470	mm
P	275	350	350	mm
H	740	740	740	mm
H1(*)	822	822	822	mm
	35	40	40	kg

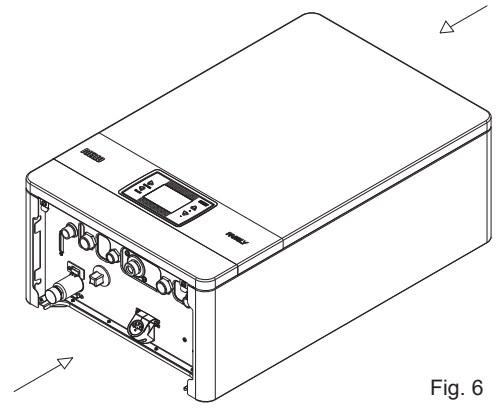
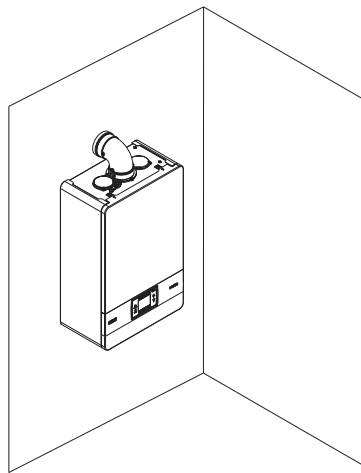

Fig. 6

- [EN] Indoor installation
- [HU] Beltéri telepítés
- [RO] Instalație la interior
- [EL] Εσωτερική εγκατάσταση
- [BG] Инсталиране на закрито



- [EN] Outdoor installation in a partially protected place
- [HU] Kültéri felszerelés részben védett helyen
- [RO] Instalare în exterior într-un loc parțial protejat
- [EL] Εγκατάσταση σε εξωτερικό μερικώς προστατευόμενο χώρο
- [BG] Инсталиране на открито с частична защита

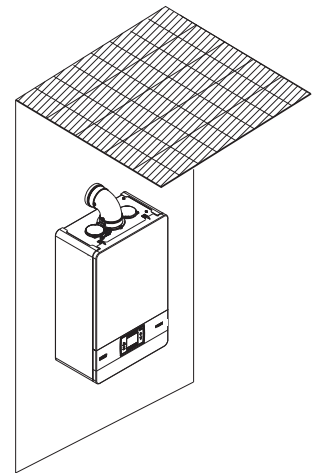
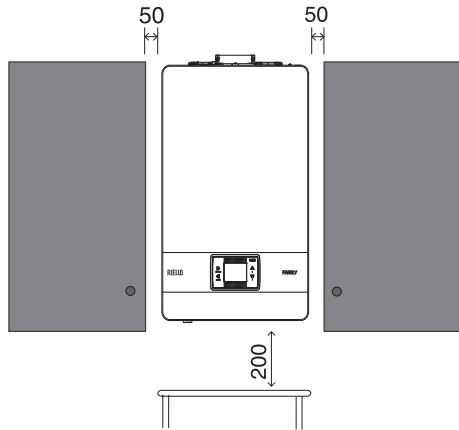
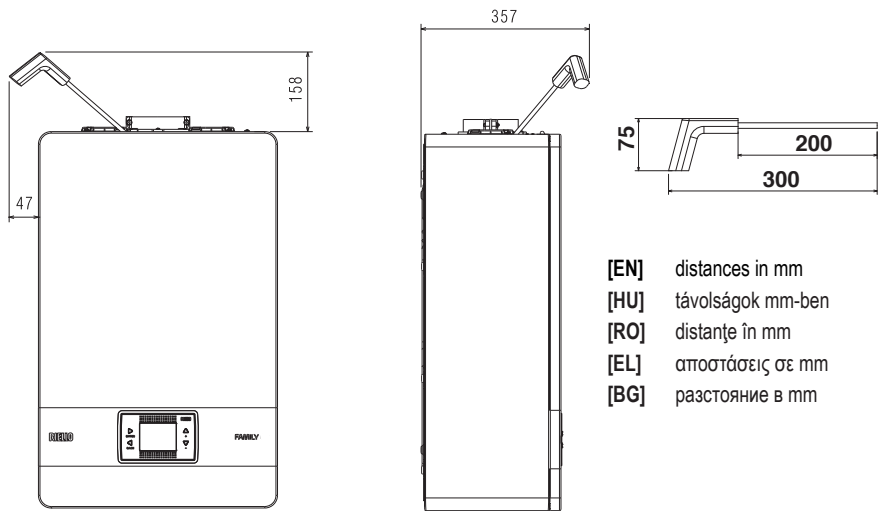

Fig. 7



- [EN] measured in mm
- [HU] mm-ben mérve
- [RO] măsurare în mm
- [EL] μετρημένο σε mm
- [BG] измерено в mm

Fig. 8a



- [EN] distances in mm
- [HU] távolságok mm-ben
- [RO] distanțe în mm
- [EL] αποστάσεις σε mm
- [BG] разстояние в mm

Fig. 8b

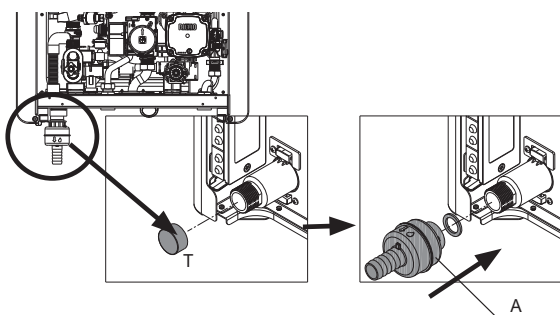

Fig. 9a

- [EN] A = SRD device
- [HU] A = SRD-eszköz
- [RO] A = dispozitiv SRD
- [EL] A = διάταξη SRD
- [BG] A = SRD устройство

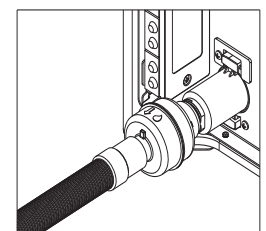

Fig. 9b

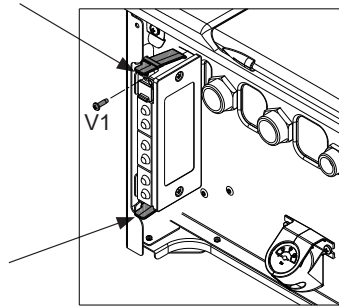
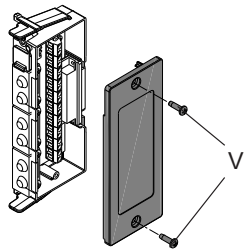
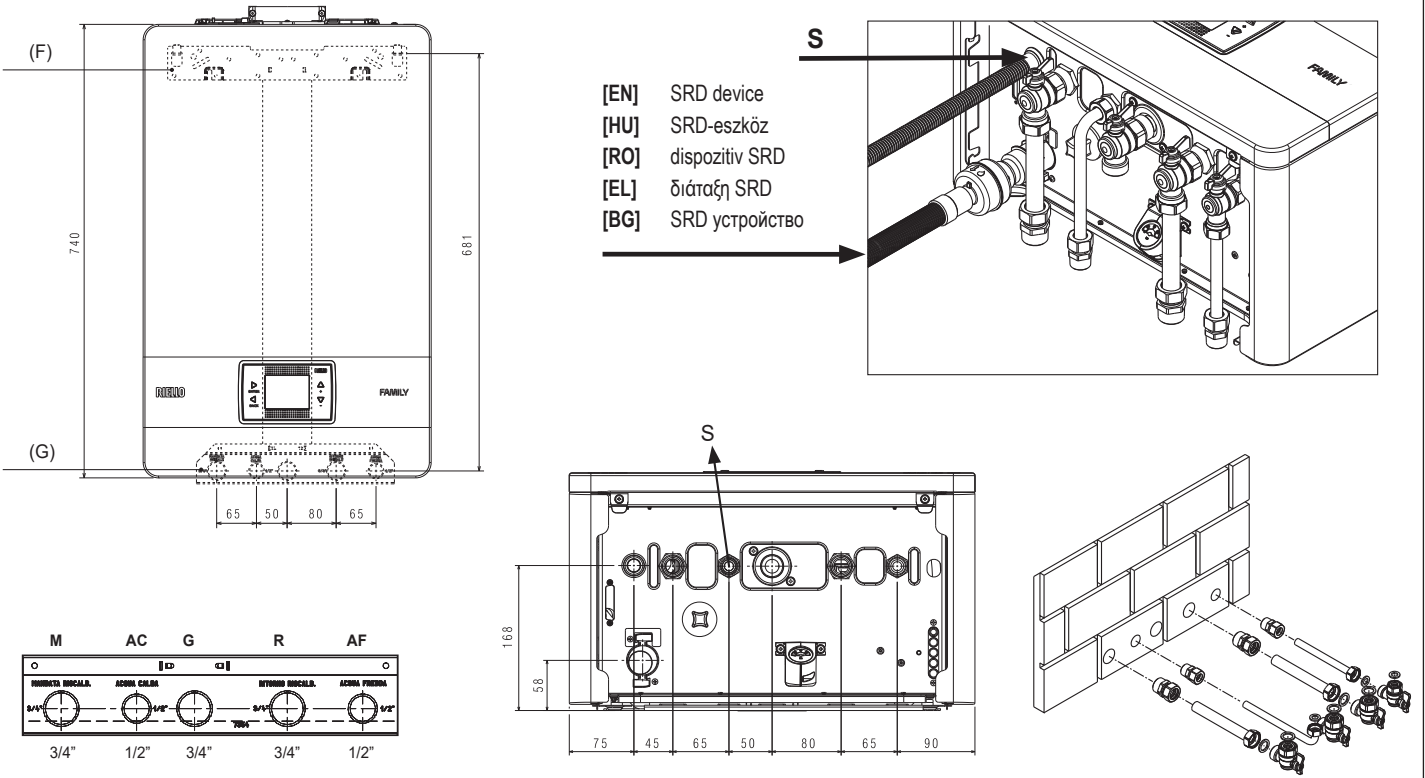

Fig. 11a

Fig. 11b

M20

1	2	3	4	5	6	7	8	9	10	11	12	13	14	15	16	17	18	19	20
-	A	B	+	TA	TBOL	TBT	SE	OT+	SBOL	X1	X2								

Fig. 11c

Fig. 11c

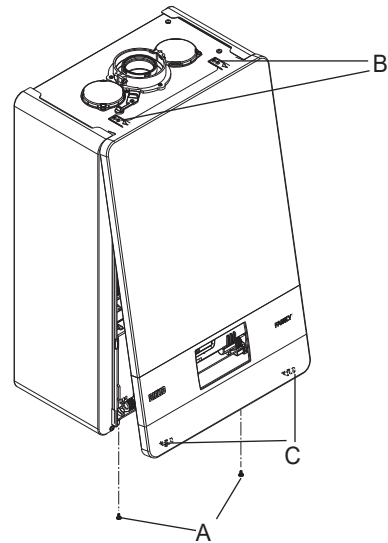

Fig. 12

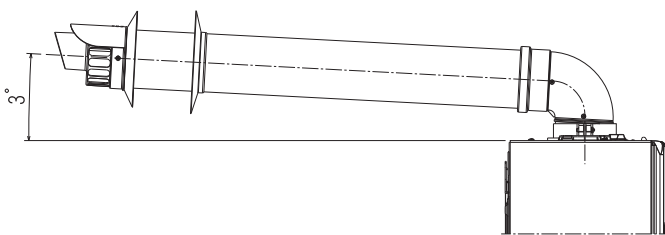
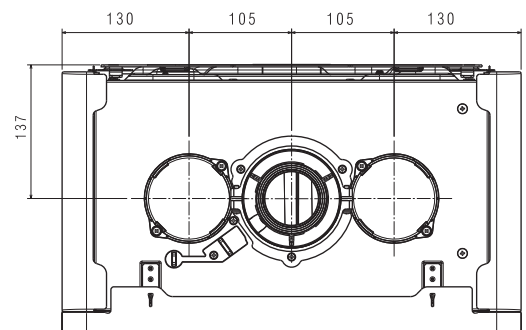

Fig. 13



[EN] F = adaptor • G = flange installed as standard
 [HU] F = adapter • G = a karima alapfelszereltségként felszerelve
 [RO] F = adaptor • G = flanșă instalată în mod standard
 [EL] F = αντίππορας • G = στάνταρ εγκατεστημένη φλάντζα
 [BG] F = адаптер • G = фланец, инсталиран като стандарт

Fig. 14

[EN] H = 90° bend • G = flange installed as standard
 [HU] H = 90° könyök • G = a karima alapfelszereltségként felszerelve
 [RO] H = cot de 90° • G = flanșă instalată în mod standard
 [EL] H = 90° καμπύλη • G = στάνταρ εγκατεστημένη φλάντζα
 [BG] H = 90° извивка • G = фланец, инсталиран като стандарт

Fig. 15

[EN] H = 90° bend • G = flange installed as standard
 [HU] H = 90° könyök • G = a karima alapfelszereltségként felszerelve
 [RO] H = cot de 90° • G = flanșă instalată în mod standard
 [EL] H = 90° καμπύλη • G = στάνταρ εγκατεστημένη φλάντζα
 [BG] H = 90° извивка • G = фланец, инсталиран като стандарт

Fig. 16

[EN] H = 90° bend • G = flange installed as standard
 [HU] H = 90° könyök • G = a karima alapfelszereltségként felszerelve
 [RO] H = cot de 90° • G = flanșă instalată în mod standard
 [EL] H = 90° καμπύλη • G = στάνταρ εγκατεστημένη φλάντζα
 [BG] H = 90° извивка • G = фланец, инсталиран като стандарт

Fig. 17

[EN] C = maximum H₂O level
 [HU] C = maximum H₂O szint
 [RO] C = maximum nivel H₂O
 [EL] C = ανώτατο H₂O επίπεδο
 [BG] C = максимум H₂O ниво

Fig. 19

Fig. 18

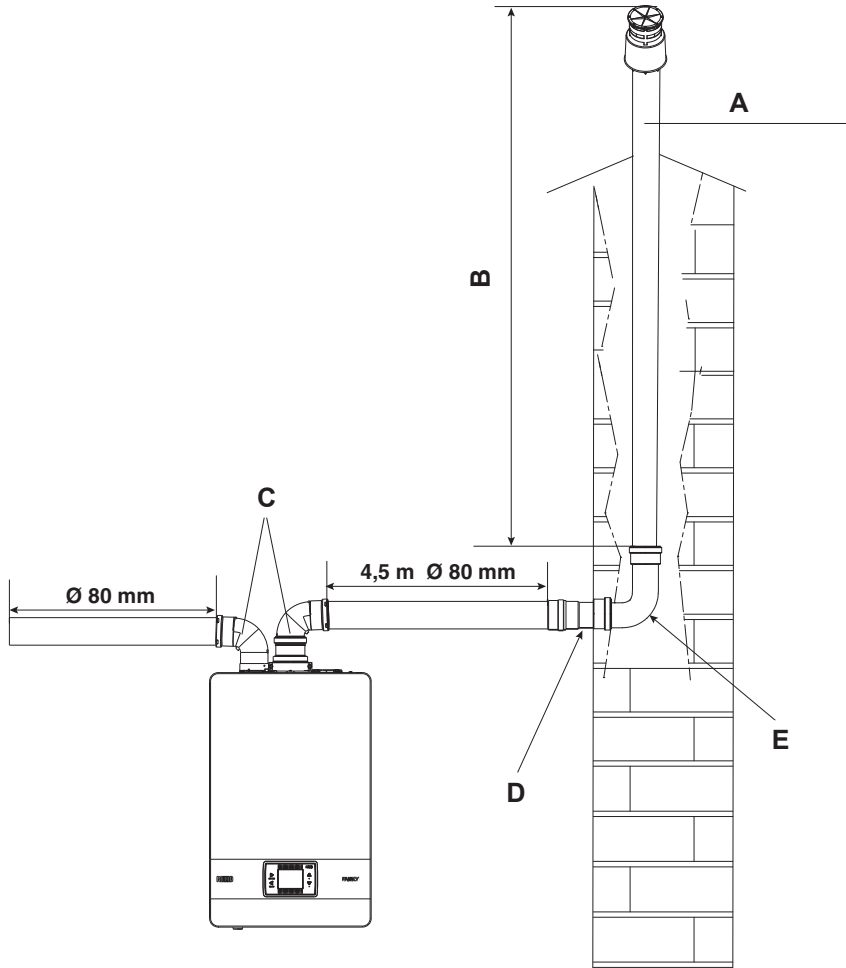

EN	A	chimney for ducting Ø 50 mm or Ø 60 mm or Ø 80 mm
	B	length
	C	90° bends Ø 80 mm
	D	Ø 80-60 mm or Ø 80-50 mm reduction
	E	90° bend Ø 50 mm Ø 60 mm or Ø 80 mm

HU	A	kémény béleléshez Ø 50 mm vagy Ø 60 mm vagy Ø 80 mm
	B	hosszúság
	C	90° könyökök Ø 80 mm
	D	Ø 80-60 mm vagy Ø 80-50 mm szűkítés
	E	90° könyök Ø 50 mm Ø 60 mm vagy Ø 80 mm

RO	A	coș pentru conducte Ø 50 mm sau Ø 60 mm sau Ø 80 mm
	B	lungime
	C	coturi la 90° Ø 80 mm
	D	Reducere de la Ø 80 la 60 mm sau de la Ø 80 la 50 mm
	E	Cot de 90° Ø 50 mm, Ø 60 mm sau Ø 80 mm

EL	A	καμινάδα για αγωγούς Ø 50 mm ή Ø 60 mm ή Ø 80 mm
	B	μήκος
	C	Καμπύλες 90° Ø 80
	D	Ø 80-60 mm ή Ø 80-50 mm μειωτήρας
	E	90° καμπύλη Ø 50 mm Ø 60 mm ή Ø 80 mm

BG	A	комин за отвори с Ø 50 mm, Ø 60 mm или Ø 80 mm
	B	дължина
	C	90° извивки Ø 80 mm
	D	Ø 80-60 mm или Ø 80-50 mm редукция
	E	90° извивка Ø 50 mm Ø 60 mm или Ø 80 mm

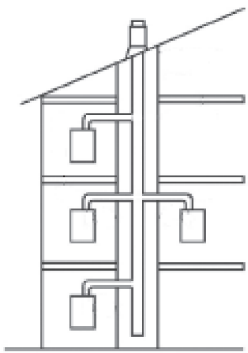

Fig. 18a

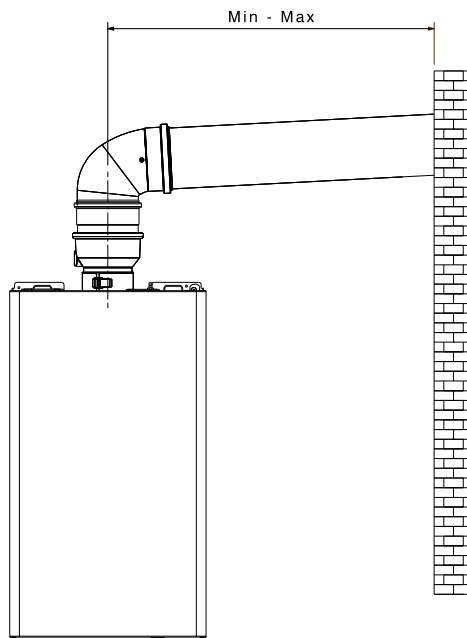

Fig. 18b

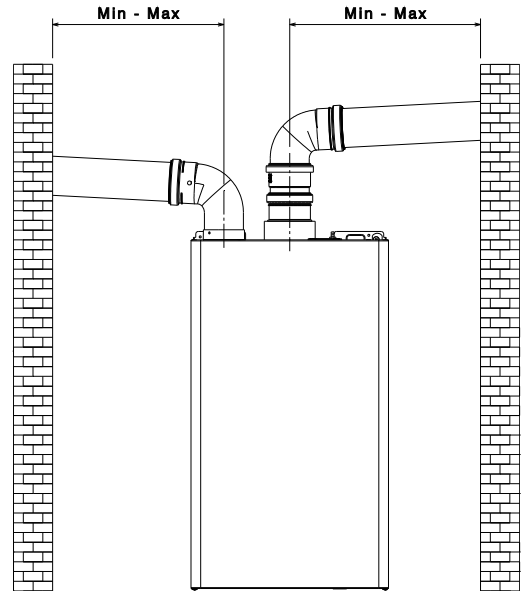
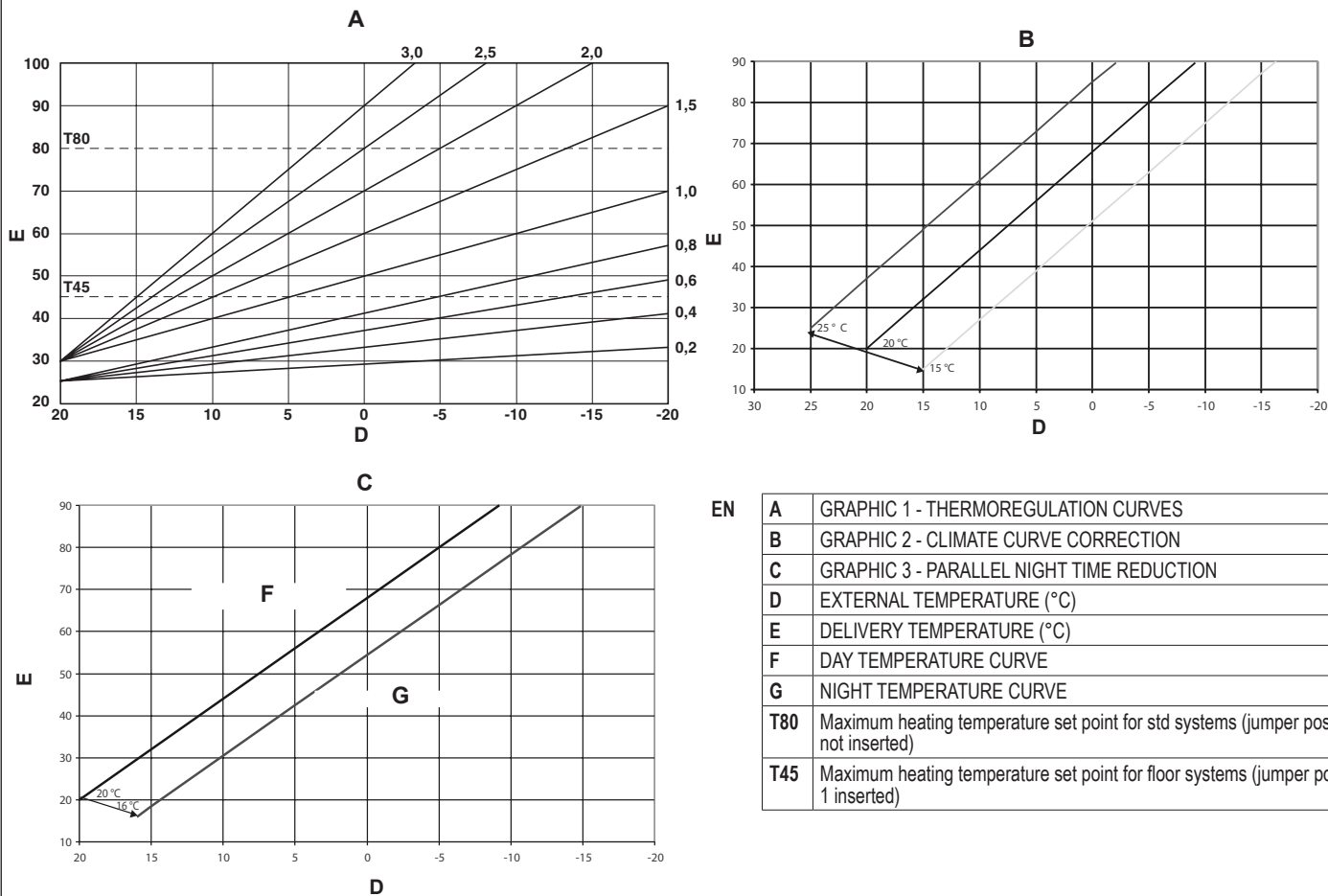

Fig. 18c



EN	A	GRAPHIC 1 - THERMOREGULATION CURVES
	B	GRAPHIC 2 - CLIMATE CURVE CORRECTION
	C	GRAPHIC 3 - PARALLEL NIGHT TIME REDUCTION
	D	EXTERNAL TEMPERATURE (°C)
	E	DELIVERY TEMPERATURE (°C)
	F	DAY TEMPERATURE CURVE
	G	NIGHT TEMPERATURE CURVE
	T80	Maximum heating temperature set point for std systems (jumper pos. 1 not inserted)
	T45	Maximum heating temperature set point for floor systems (jumper pos. 1 inserted)

HU	A	1. GRAFIKON - HŐSZABÁLYOZÁS GÖRBÉK
	B	2. GRAFIKON - ÉGHAJLATGÖRBE-KORREKCIÓ
	C	3. GRAFIKON - PÁRHUZAMOS ÉJSZAKAI IDŐ CSÖKKENTÉS
	D	KÜLSŐ HŐMÉRSÉKLET (°C)
	E	ELŐREMENŐ HŐMÉRSÉKLET (°C)
	F	NAPPALI HŐMÉRSÉKLET-GÖRBE
	G	ÉJSZAKAI HŐMÉRSÉKLET-GÖRBE
	T80	Standard rendszerek maximum fűtési hőmérséklet alapértéke (jumper 1. poz. nincs beiktatva)
	T45	Padlófűtés-rendszerek maximum fűtési hőmérséklet alapértéke (jumper 1. poz. beiktatva)

RO	A	GRAFICUL 1 - CURBE DE TERMOREGLARE
	B	GRAFICUL 2 - CORECTAREA CURBEI CLIMATICE
	C	GRAFICUL 3 - REDUCERE TIMP NOAPTE PARALELĂ
	D	TEMPERATURĂ EXTERNĂ (°C)
	E	TEMPERATURĂ PE TUR (°C)
	F	CURBĂ TEMPERATURĂ ZI
	G	CURBĂ TEMPERATURĂ NOAPTE
	T80	Valoare de referință temperatură maximă de încălzire sisteme standard (conductor de șuntare poz. 1 neintrodus)
	T45	Valoare de referință temperatură maximă de încălzire instalații în pardoseală (conductor de șuntare poz. 1 introdus)

EL	A	ΓΡΑΦΙΚΟ 1 - ΚΑΜΠΥΛΕΣ ΘΕΡΜΟΥΘΜΙΣΗΣ
	B	ΓΡΑΦΙΚΟ 2 - ΔΙΟΡΘΩΣΗ ΚΛΙΜΑΤΙΚΗΣ ΚΑΜΠΥΛΗΣ
	C	ΓΡΑΦΙΚΟ 3 - ΠΑΡΑΛΛΗΛΗ ΝΥΧΤΕΡΙΝΗ ΜΕΙΩΣΗ
	D	ΕΞΩΤΕΡΙΚΗ ΘΕΡΜΟΚΡΑΣΙΑ (°C)
	E	ΘΕΡΜΟΚΡΑΣΙΑ ΠΑΡΟΧΗΣ (°C)
	F	ΚΑΜΠΥΛΗ ΘΕΡΜΟΚΡΑΣΙΑΣ ΗΜΕΡΑΣ
	G	ΚΑΜΠΥΛΗ ΘΕΡΜΟΚΡΑΣΙΑΣ ΝΥΧΤΑΣ
	T80	Μέγιστο σημείο ρύθμισης θερμοκρασίας θέρμανσης για συστήματα στάνταρ (θέση βραχυκυκλωτήρα 1, δεν έχει εισαχθεί)
	T45	Μέγιστο σημείο ρύθμισης θερμοκρασίας θέρμανσης για συστήματα δαπέδου (θέση βραχυκυκλωτήρα 1, εισάγεται)

BG	A	ГРАФИКА 1 - ТЕРМОРЕГУЛАЦИОННИ КРИВИ
	B	ГРАФИКА 2 - КОРЕКЦИЯ НА КЛИМАТИЧНА КРИВА
	C	ГРАФИКА 3 - ПАРАЛΕЛНА НОЩНА РЕДУКЦИЯ
	D	ВЪНШНА ТЕМΠΕΡΑΤУΡΑ (°C)
	E	ТЕΜΠΕΡΑΤУΡΑ НА ДОСТАВКА (°C)
	F	ДНЕВНА ТЕМΠΕΡΑΤУРНА КРИВА
	G	НОЩНА ТЕМΠΕΡΑΤУРНА КРИВА
	T80	Зададена точка за максимална температура на отопление за изправени системи (съединителен проводник поз. 1 не е поставен)
	T45	Зададена точка за максимална температура на отопление за подови системи (съединителен проводник поз. 1 е внесено)

Fig. 20

FAMILY 25 KIS

[EN] MAX LENGTH PIPES Ø 80
 [HU] MAX. CSŐHOSSZ Ø 80
 [RO] LUNGIME MAX. ȚEVI Ø 80
 [EL] ΜΕΓΙΣΤΟ ΜΗΚΟΣ ΣΩΛΗΝΩΝ Ø 80
 [BG] МАКС. ДЪЛЖИНА ТРЪБИ Ø 80

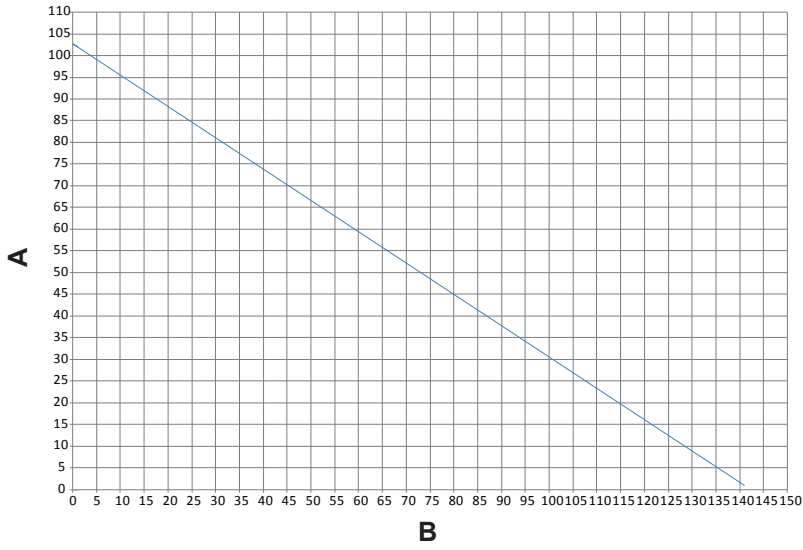

EN	A	flue gas pipe length (m)
	B	air suction pipe length (m)

FAMILY 30 KIS

HU	A	füstgáz csőhossz (m)
	B	légbeszívó cső hossza (m)

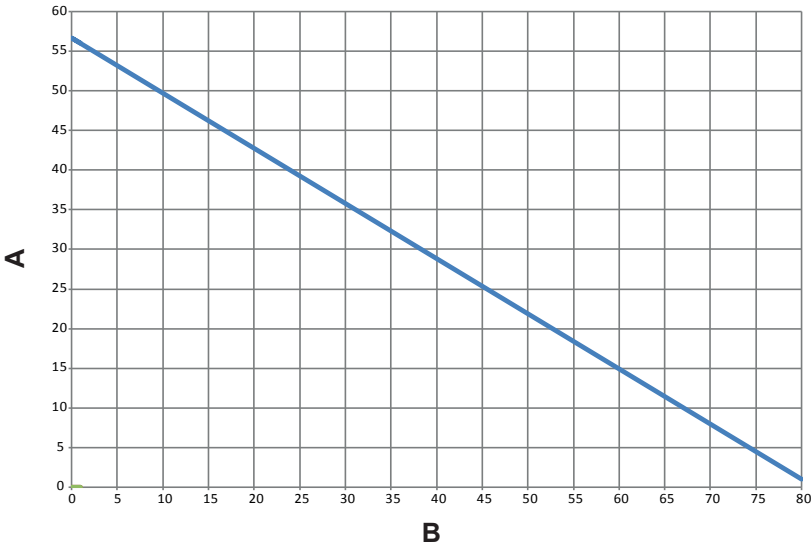

RO	A	lungime coș de gaze arse (m)
	B	lungime țevă de aspirație aer (m)

EL	A	Μήκος σωλήνα εξαγωγής καπνών (m)
	B	Μήκος σωλήνα εισαγωγής αέρα (m)

FAMILY 35 KIS

BG	A	дължина на тръбата за димен газ (m)
	B	дължина на тръбата за засмукване на въздух (m)

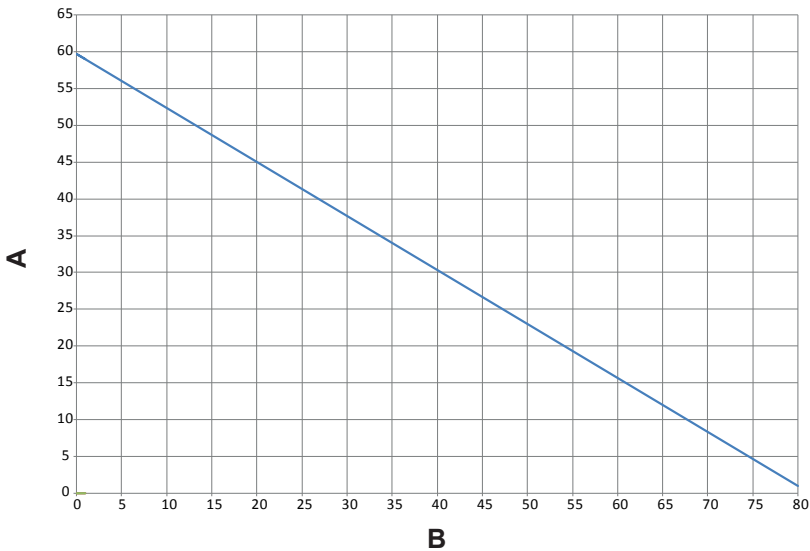

Fig. 21

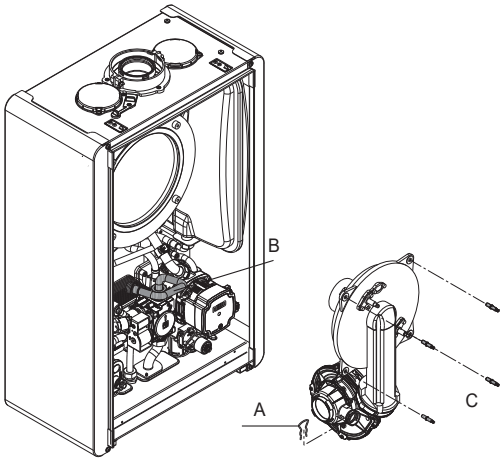

Fig. 22

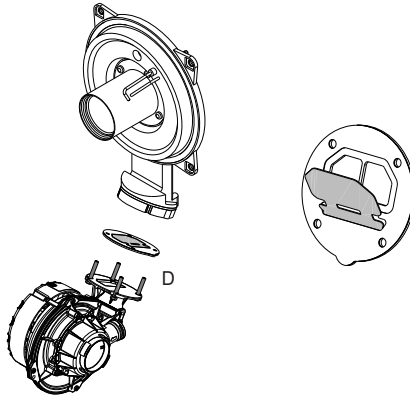

Fig. 23

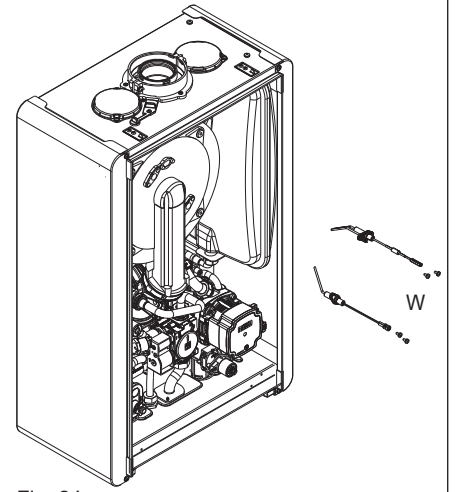

Fig. 24

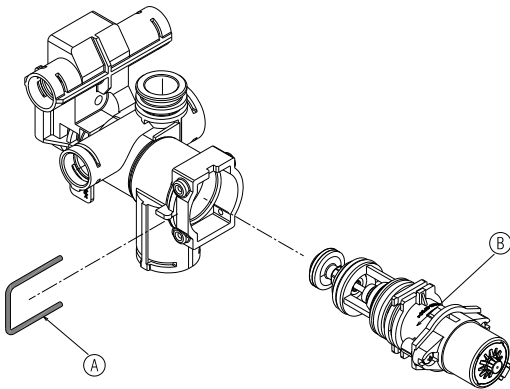

Fig. 25

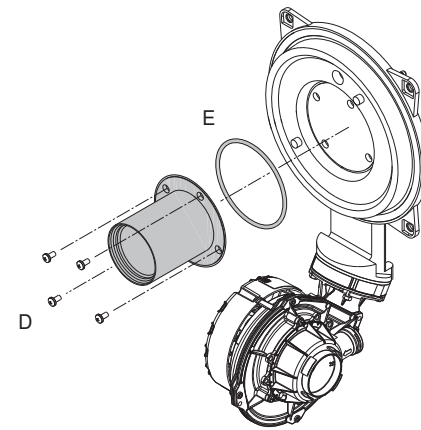

Fig. 26

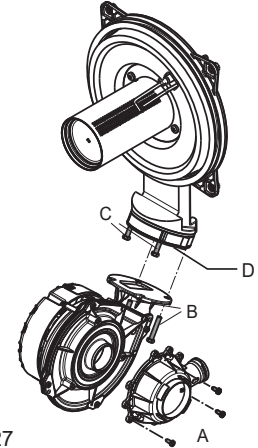

Fig. 27

Fig. 28

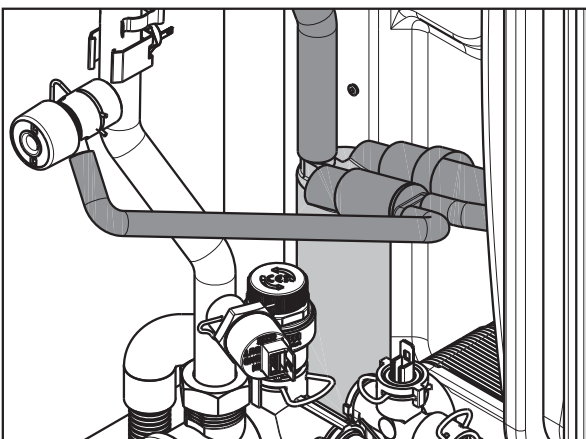
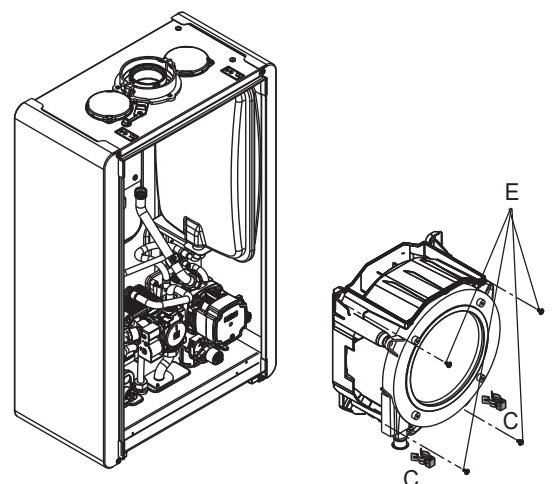
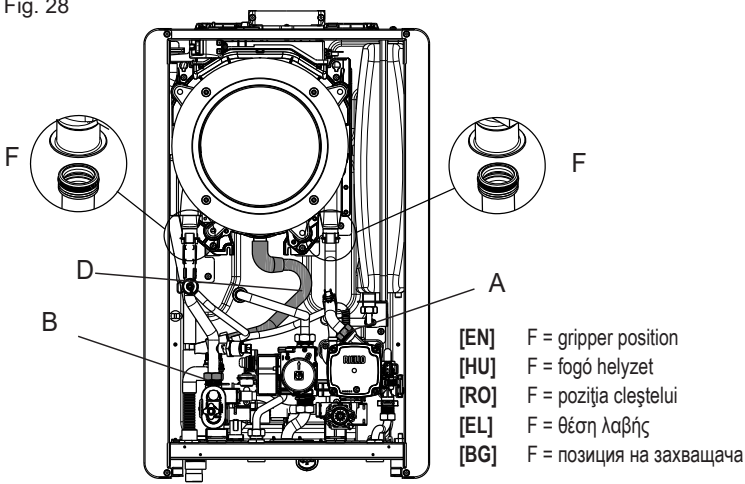

Fig. 29a

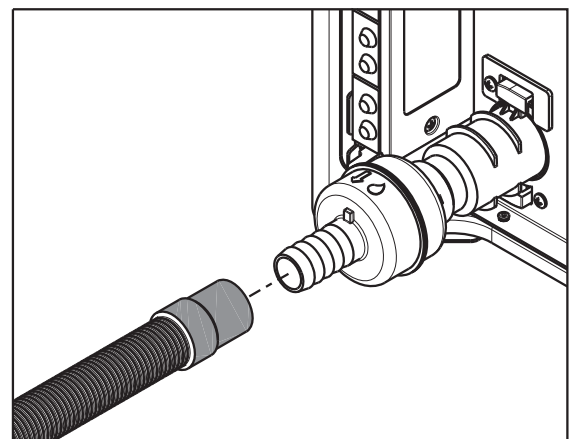

Fig. 29b

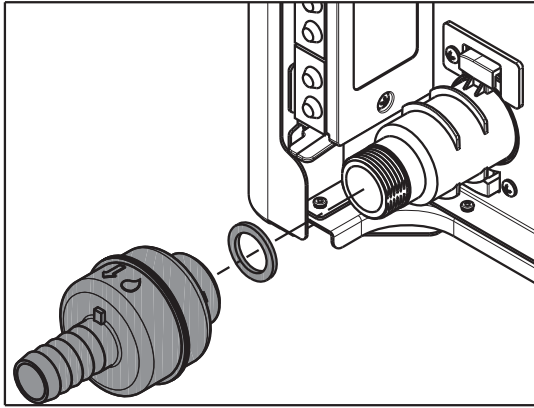

Fig. 29c

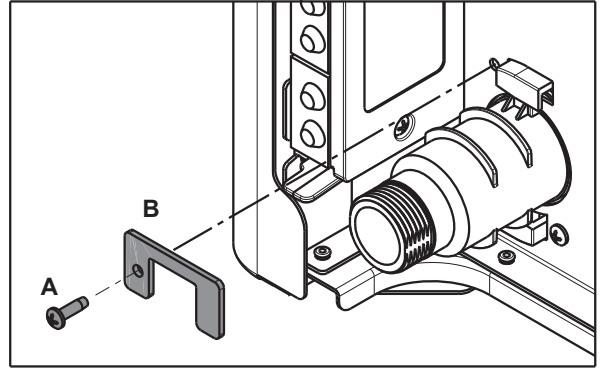

Fig. 29d

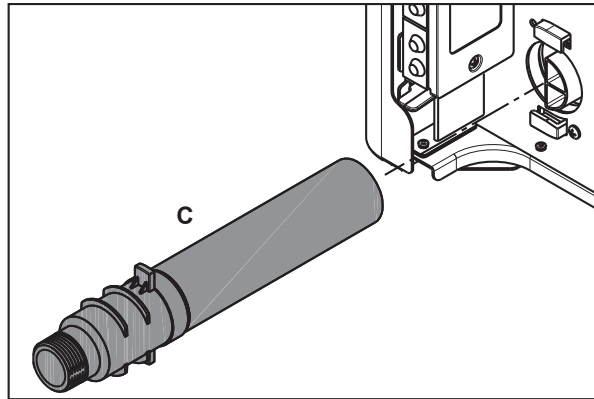
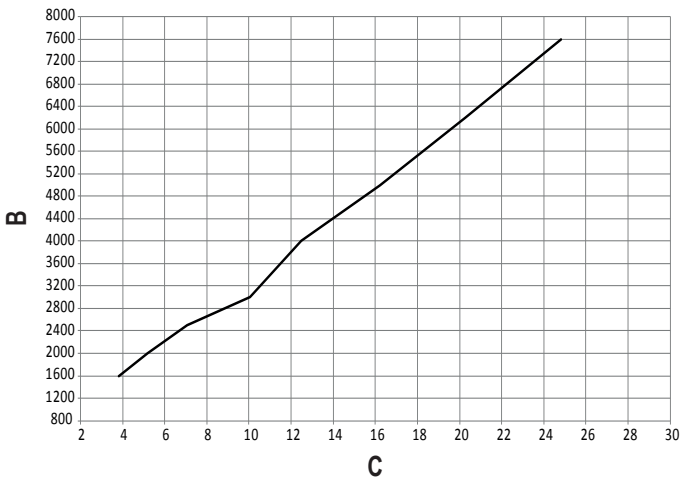
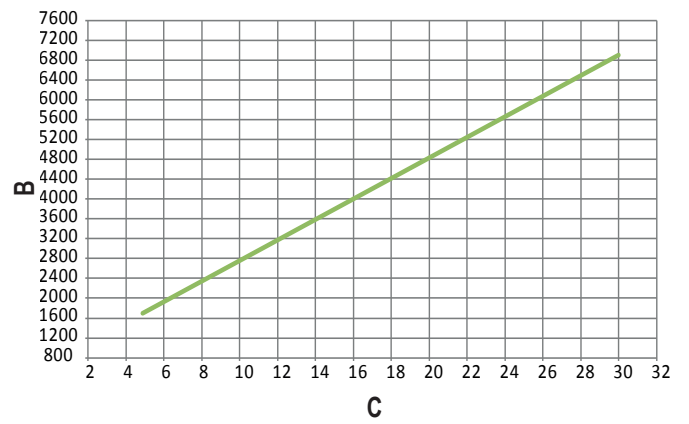

Fig. 29e

A - Family 25 KIS



A - Family 30 KIS



A - Family 35 KIS

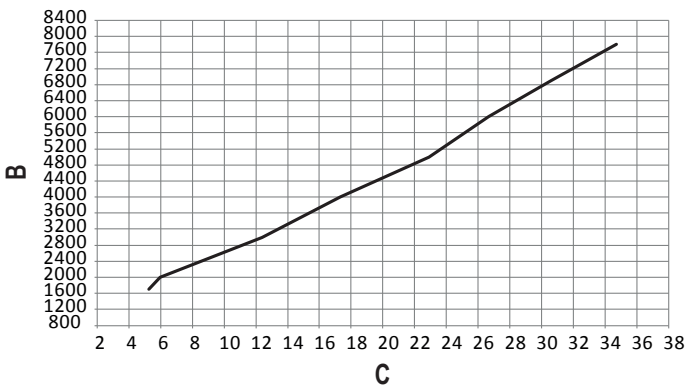

	A	B	C
EN	Heat input - boiler fan rpm curve	Fan rotations (r.p.m.)	Heat output (kW)
HU	Hőbemenet - kazán-ventilátor fordulatszám-görbe	Ventilátor-fordulatszám (ford/perc)	Hőteljesítmény (kW)
RO	Putere termică de intrare - curbă de rotații ventilator centrală	Rotajii ventilator (rot/min)	Debit caloric (kW)
EL	Είσοδος θερμότητας - καμπύλη r.p.m. ανεμιστήρα λέβητα	Περιστροφές ανεμιστήρα (r.p.m.)	Θερμική παροχή (kW)
BG	Разход на топлина - крива на об/мин на вентилатора на котела	Обороты на вентилатора (об/мин)	Топлопроизводителност (kW)

EN - RANGE RATED - EN 15502

The max CH input of this boiler has been adjusted to _____ kW,
equivalent to _____ rpm max CH fan speed.

Date ____/____/____

Signature _____

Boiler serial number _____

HU - VÁRHATÓ ÉRTÉKEK - EN 15502

A kazán maximális CH bemenete _____ kW-ra lett állítva,
ami megfelel a(z) _____ fordulat/perc max. CH ventilátorsebes-
ségnek.

Dátum ____/____/____

Aláírás _____

Kazán sorszáma _____

RO - VALOARE NOMINALĂ - EN 15502

Intrarea maximă ÎC a acestei centrale termice a fost reglată la
_____ kW,

echivalentă cu turația maximă a ventilatorului de ÎC _____ rot/
min.

Data ____/____/____

Semnătura _____

Număr de serie centrală termică _____

EL - ΠΙΣΤΟΠΟΙΗΣΗ RANGE RATED - EN 15502

Η μέγιστη είσοδος CH αυτού του λέβητα έχει ρυθμιστεί σε _____ kW,
ισοδύναμο με _____ rpm max CH ταχύτητα ανεμιστήρα.

Ημ/νία ____/____/____

Υπογραφή _____

Σειριακός αριθμός λέβητα _____

BG - НОМИНАЛЕН ДИАПАЗОН - EN 15502

Макс. доставка на ЦО на този котел е регулирана на _____ kW,
еквивалент на _____ об/мин макс. скорост на вентилатора за ЦО.

Дата ____/____/____

Подпис _____

Сериен номер на котела _____

RIELLO