

# INSIEME EV0e 25 LN

ES INSTRUCCIONES PARA EL USUARIO

# RIELLO

Estimado Cliente:

Le agradecemos que haya elegido un equipo térmico **RIELLO**, un producto moderno, de calidad, capaz de asegurarle el máximo bienestar a largo plazo con gran fiabilidad y seguridad; en especial modo, si cuenta con el respaldo de un Servicio técnico de asistencia **RIELLO**, especialmente preparado y capacitado para efectuar el mantenimiento periódico, podrá mantenerlo al máximo nivel de eficiencia, con menores costes de ejercicio y, en caso de necesidad, dispondrá de recambios originales. Este manual de instrucciones contiene información importante y sugerencias que deben respetarse para utilizar de la mejor forma posible el grupo térmico **INSIEME EVOe 25 LN**.

Gracias de nuevo  
Riello S.p.A.

## CONFORMIDAD

---

Los grupos térmicos **INSIEME EVOe 25 LN** cumplen:

- Directiva Rendimientos 92/42/CEE
- Directiva compatibilidad electromagnética 2014/30/UE
- Directiva Baja Tensión 2014/35/UE
- Directiva relativa al ecodiseño de los productos relacionados con la energía 2009/125/CE
- Reglamento (UE) 2017/1369 Etiquetado energético
- Reglamento delegado (UE) N° 811/2013
- Reglamento delegado (UE) N° 813/2013
- Reglamento delegado (UE) N° 814/2013

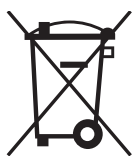

Al final de la vida útil, no eliminar el producto como un residuo sólido urbano, sino enviarlo a un centro de recogida selectiva.

<b>1 GENERALIDADES</b> .....	<b>4</b>
1.1 Advertencias de carácter general .....	4
1.2 Reglas fundamentales sobre seguridad .....	4
1.3 Descripción del aparato .....	5
1.4 Dispositivos de seguridad y ajuste .....	5
1.5 Estructura .....	6
1.6 Panel de mandos .....	7
1.7 Navegación menú .....	9
1.8 Árbol de navegación .....	11
1.9 Lista parámetros usuario .....	12
<b>2 USO</b> .....	<b>14</b>
2.1 Puesta en servicio .....	14
2.1.1 Operaciones preliminares .....	14
2.1.2 Encendido .....	14
2.1.3 Regulación del setpoint calefacción .....	15
2.1.4 Activar/desactivar la función calefacción .....	15
2.1.5 Funciones especiales .....	16
2.1.6 Ausencia de encendido .....	16
2.2 Apagado temporal o por períodos breves .....	17
2.3 Apagado por largo tiempo .....	17
2.4 Limpieza y mantenimiento del aparato .....	17
2.5 Limpieza exterior .....	17
2.6 Limpieza anual .....	17
2.7 Anomalías y soluciones .....	18
<b>3 RECICLAJE Y DESGUACE</b> .....	<b>18</b>

En algunas partes del manual se utilizan los símbolos:











**ATENCIÓN** = para acciones que requieren tomar precauciones especiales y una formación adecuada



**PROHIBIDO** = para acciones que NO DEBEN ser efectuadas en absoluto.











## 1 GENERALIDADES

### 1.1 Advertencias de carácter general

-  La instalación del producto debe ser efectuada por una empresa habilitada que, tras finalizar el trabajo, otorgará al propietario la declaración de conformidad de instalación realizada de modo técnicamente correcto, esto es, en cumplimiento de lo establecido por las normas vigentes nacionales y locales y aplicando las instrucciones proporcionadas por **RIELLO** en el manual de instrucciones del aparato.
-  El producto deberá destinarse al uso previsto por **RIELLO** para el que ha sido expresamente realizado. Se descarta cualquier responsabilidad de carácter contractual y extracontractual de **RIELLO** por los daños causados a personas, animales o cosas, por errores de instalación, de regulación, de mantenimiento y por usos impropios.
-  El cuarto donde se instalará el grupo térmico ha de presentar rejillas adecuadas de aireación para el abastecimiento del aire requerido por la combustión.
-  En caso de derrames de agua, desconectar el grupo térmico de la red de alimentación eléctrica y cerrar la alimentación del agua.
-  En caso de pérdidas de agua desconectar el aparato de la red de alimentación eléctrica, cerrar el suministro de agua y contactar rápidamente con la Servicio técnico de asistencia **RIELLO** o bien con personal profesionalmente calificado.
-  Efectuar el mantenimiento del grupo técnico al menos una vez anualmente. Si no se realiza el mantenimiento anual, se anulará la garantía del aparato.
-  Verificar periódicamente que la presión de servicio del equipo hidráulico en frío se aproxime a 1,5 bar y sea inferior al límite máximo previsto para el aparato. En caso contrario, contactar con la Servicio técnico de asistencia **RIELLO** o bien con personal profesionalmente calificado.
-  La no utilización del grupo térmico durante un largo período requiere efectuar las operaciones descritas en el párrafo específico.
-  Este manual forma parte integrante del aparato y, por consiguiente, deberá guardarse con atención y deberá acompañar SIEMPRE al grupo térmico incluso en caso de cesión a otro Propietario o Usuario o bien si se traslada a otra instalación. Si se deteriorase o perdiese, solicitar una copia al Servicio técnico de asistencia **RIELLO** de Zona.

### 1.2 Reglas fundamentales sobre seguridad

Cabe recordar que el uso de productos que empleen combustibles, energía eléctrica y agua conlleva el cumplimiento de algunas reglas fundamentales de seguridad, a saber:

-  Se prohíbe el uso del aparato por parte de niños y personas discapacitadas sin asistencia.
-  Se prohíbe accionar dispositivos o aparatos eléctricos como interruptores, electrodomésticos, etc. si se detecta olor a combustible o a residuos no quemados. En tal caso:
  - Ventilar el local abriendo puertas y ventanas
  - Cerrar la llave de paso del combustible
  - Hacer intervenir rápidamente a la Servicio técnico de asistencia
-  Se prohíbe tocar el aparato si se tienen los pies mojados o con partes del cuerpo mojadas.
-  Se prohíbe tirar, desenchufar, torcer los cables eléctricos que sobresalen del aparato, incluso cuando estén desconectados de la red de alimentación eléctrica.
-  Se prohíbe tapar o reducir las dimensiones de las aperturas de aireación del local de instalación. Las aperturas de aireación son indispensables para la correcta combustión.
-  Se prohíbe exponer el grupo térmico a los agentes atmosféricos. No se ha diseñado para funcionar al aire libre.
-  Se prohíbe dejar contenedores o sustancias inflamables en el local en el cual está instalado el grupo térmico.
-  Se prohíbe tirar y dejar el material del embalaje al alcance de los niños ya que es una fuente potencial de peligro. Por consiguiente, se ha de eliminar según se contempla en la legislación vigente.
-  Se prohíbe activar el grupo térmico sin agua.
-  Se prohíbe el desmontaje de la carcasa del aparato de parte de personas sin calificación y competencias específicas.

### 1.3 Descripción del aparato

El grupo térmico **INSIEME EVOe 25 LN** es un generador de agua caliente para la calefacción de los ambientes. El grupo térmico puede funcionar con temperaturas bajas y usa gasóleo como combustible. El quemador con bajo contenido de NOx tiene un funcionamiento de una sola etapa y la cámara de combustión de acero con estructura vertical. El cuerpo de la caldera está aislado de manera precisa y eficaz, con una colchoneta de lana de vidrio de alta densidad. El cuadro de mando incluye una interfaz de usuario con pantalla y una placa de circuitos de regulación y control del grupo térmico que permite la gestión de los dispositivos de control y seguridad de acuerdo con las normativas vigentes.

### 1.4 Dispositivos de seguridad y ajuste

El cuadro de mando, además de controlar las funciones del grupo térmico **INSIEME EVOe 25 LN**, permite poner en evidencia cualquier anomalía que afecta su funcionamiento correcto, colocando en seguridad el grupo térmico y procediendo a su parada y al cierre automático de la válvula de gasóleo del quemador. La placa de control y regulación del quemador también cumple las funciones de seguridad controlando el funcionamiento correcto del quemador.

Cualquier anomalía que afecte el funcionamiento correcto del generador provoca la parada forzada (bloqueo) del generador, y se señala inmediatamente mediante un código numérico de error en la pantalla del regulador.

En el circuito del agua están instalados:

- **Termostato de seguridad:** se encuentra presente en el cuerpo del generador interviene deteniendo (error permanente) el grupo térmico si la temperatura de la caldera supera el umbral límite de 110°C;
- **Válvula de seguridad:** se activa si la presión de la caldera supera el umbral límite de 3 bar;
- **Transductor de presión:** envía una señal al regulador electrónico que visualiza y comprueba de manera constante la presión del circuito primario para permitir el encendido o provocar la parada del generador en caso de baja presión;
- **Sondas de temperatura caldera (impulsión y retorno):** el regulador utiliza la sonda de inmersión presente en la impulsión del generador para visualizar y comprobar la temperatura del agua de impulsión y controlar que el quemador se encienda y apague correctamente sobre la base del setpoint programado. El regulador utiliza la misma sonda para apagar el quemador en caso de sobretemperatura, antes de la activación del termostato de seguridad. El regulador utiliza la sonda de contacto ubicada en el retorno de la caldera para visualizar la temperatura del agua de retorno necesaria para calcular, junto a la temperatura de impulsión, la diferencia de temperatura entre impulsión y retorno ( $\Delta t$ ), que permite regular la modulación de la bomba de circulación del grupo térmico en modalidad calefacción.

 La intervención de los dispositivos de seguridad indica un funcionamiento incorrecto del grupo térmico potencialmente peligroso, por lo que en tal caso se deberá contactar inmediatamente al Servicio técnico de asistencia.

 La sustitución de los dispositivos de seguridad debe ser efectuada por el Servicio técnico de asistencia, únicamente con componentes originales. Véase el catálogo de recambios en dotación con el grupo térmico. Luego de reparar el aparato, controlar si funciona correctamente.

 El aparato no debe ponerse en funcionamiento, ni siquiera temporalmente, si los dispositivos de seguridad no funcionan o han sido alterados.

1.5 Estructura

INSIEME EVOe 25 LN

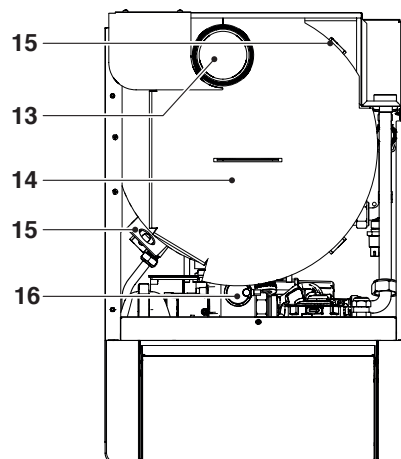
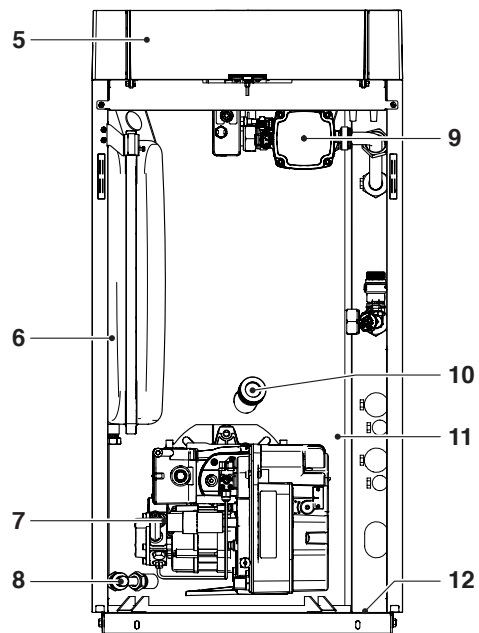
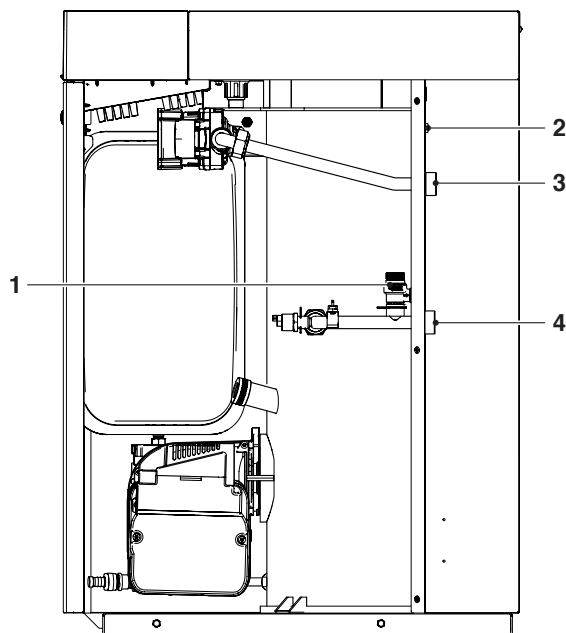

- 1 Válvula de seguridad
- 2 Interruptor principal
- 3 Impulsión instalación
- 4 Retorno instalación
- 5 Panel de mandos
- 6 Vaso de expansión calefacción
- 7 Quemador
- 8 Llave de vaciado
- 9 Bomba de circulación
- 10 Ventana llama
- 11 Cuerpo de la caldera
- 12 Placa con número de serie
- 13 Evacuación humos
- 14 Cierre cámara de humos
- 15 Enganche para elevación
- 16 Válvulas de purgado automático

## 1.6 Panel de mandos

### Interfaz de mandos

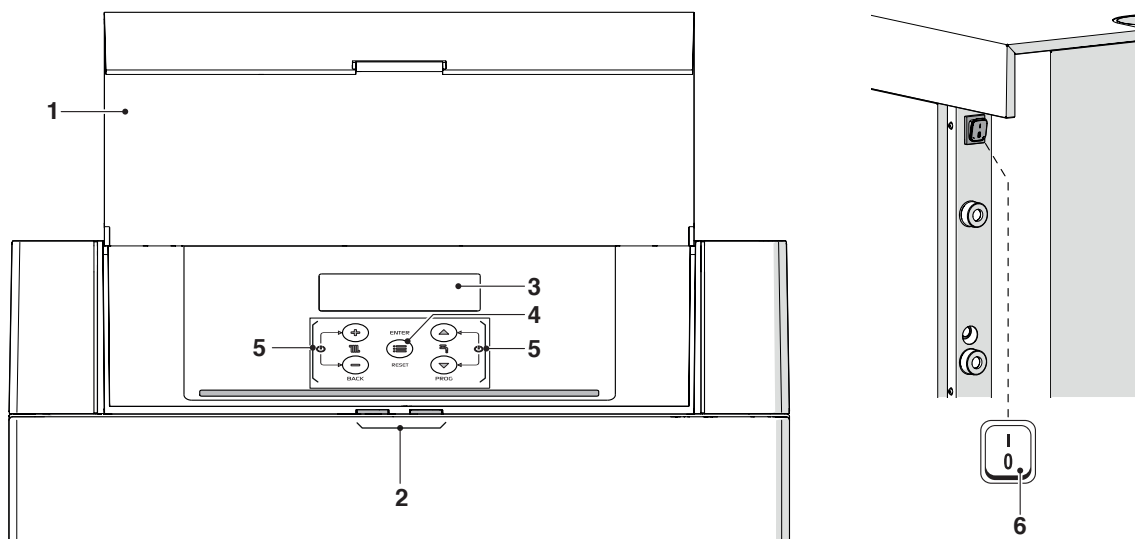

- 1 Puerta
- 2 Guía luz
- 3 Pantalla retroiluminada
- 4 Tecla ENTER/RESET: permite acceder al menú principal y restablecer el funcionamiento después de una parada por anomalía
- 5 Teclas de navegación
- 6 Interruptor principal (ubicado en la pared posterior del aparato)

### Visualización Guía luz

ESTADO	DESCRIPCIÓN
Verde parpadeante	Ciclo de purga e inicialización en curso del grupo térmico luego del restablecimiento de la alimentación eléctrica.
Verde fijo	Grupo térmico en funcionamiento
Rojo fijo	Grupo térmico en alarma
Rojo parpadeante	Grupo térmico en bloqueo

## Visualización pantalla

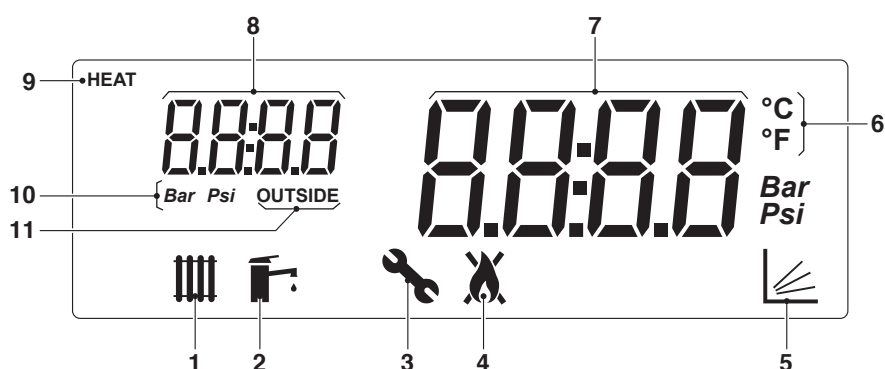

- 1 Icono que se muestra cuando está habilitada la modalidad calentamiento. Intermitente cuando hay una solicitud de calor
- 2 Icono que se muestra cuando está habilitada la modalidad producción de ACS. Intermitente cuando hay una solicitud de agua caliente sanitaria
- 3 Icono visualizado al entrar al menú "Instalador"
- 4 Icono visualizado cuando el quemador del aparato está encendido. El icono aparecerá tachado en caso de error Permanente o Temporal.
- 5 Icono visualizado cuando el funcionamiento en modalidad climático se encuentra activo (Par. 2001= 1 o 2)
- 6 Temperatura en Celsius/Fahrenheit
- 7 Visualización del valor actual
- 8 Visualización presión sistema o número parámetro o temperatura externa
- 9 Icono visualizado cuando la bomba de circulación se encuentra en funcionamiento
- 10 Presión en Bar/Psi
- 11 Icono que se visualiza cuando está conectada la sonda externa

## 1.7 Navegación menú

Al momento del encendido o cuando no se presiona ninguna tecla durante más de 4 minutos, la pantalla se encuentra en moda- lidad "visualización básica" y proporciona información general sobre el funcionamiento del aparato.

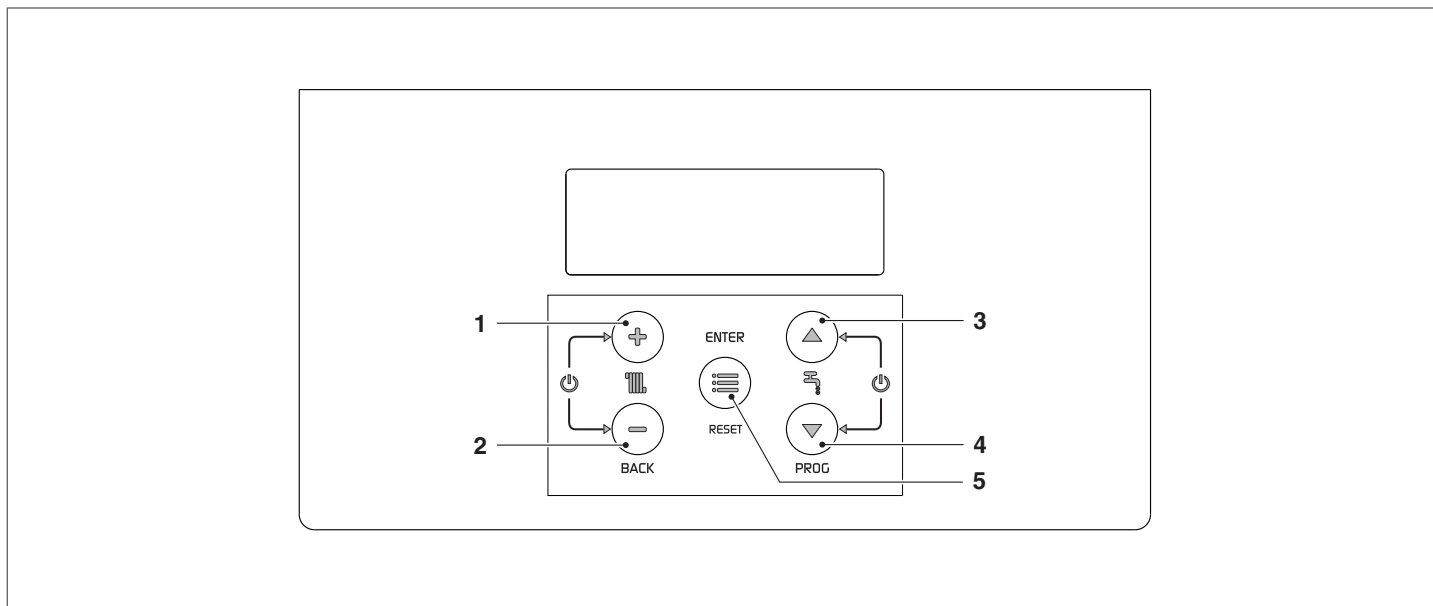

En esta modalidad, las teclas tienen las siguientes funciones:

Nº	Pulsador	Función
1	"+"	Incrementa el setpoint de la calefacción (cuando está activa/disponible)
2	"-"	Disminuye el setpoint de la calefacción (cuando está activa/disponible)
3	"▲"	Aumenta el setpoint del ACS (si está disponible)
4	"▼"	Disminuye el setpoint del ACS (si está disponible)
5	"ENTER/RESET"	Entra a la modalidad "menú" Si se presiona durante más de 5 segundos, borra un error permanente (Loc)

Funciones adicionales:

Pulsador	Función
"+" con "-"	Entra en la modalidad activar/desactivar función calefacción
"▲" + "▼"	Entra en el modalidad activar/desactivar función producción ACS

Para información adicional, ver el párrafo "Activar/desactivar la función calefacción" en la pág. 15.

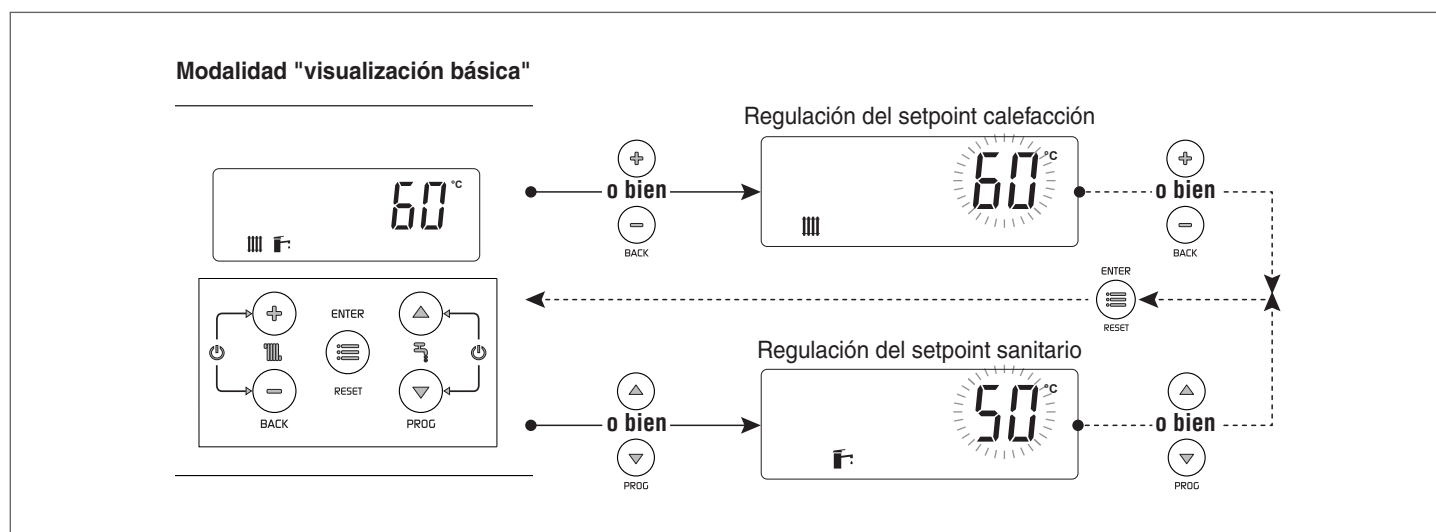

**Selección de un menú**

Entrar a la modalidad "menú" presionando la tecla "MENU/RESET". Las cifras de la pantalla pequeña indican "0000" que es el primer menú al que se accede.

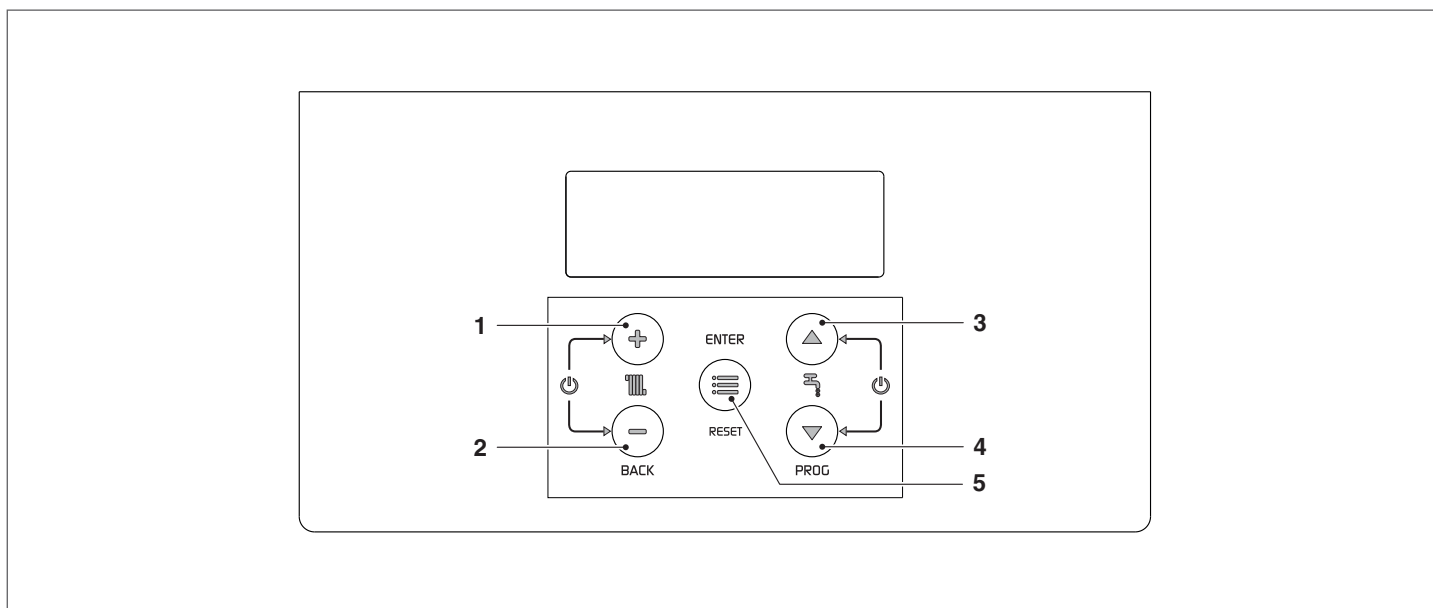

En esta modalidad, las teclas tienen las siguientes funciones:

Nº	Pulsador	Función
1	"+"	Sale del menú y anula la modificación de un parámetro
2	"-"	Sale del menú y anula la modificación de un parámetro
3	"▲"	Selecciona el menú siguiente o aumenta el valor de un parámetro
4	"▼"	Selecciona el menú siguiente o disminuye el valor de un parámetro
5	"ENTER/RESET"	Entra en el menú/parámetro seleccionado o confirma la modificación de un parámetro

### 1.8 Árbol de navegación

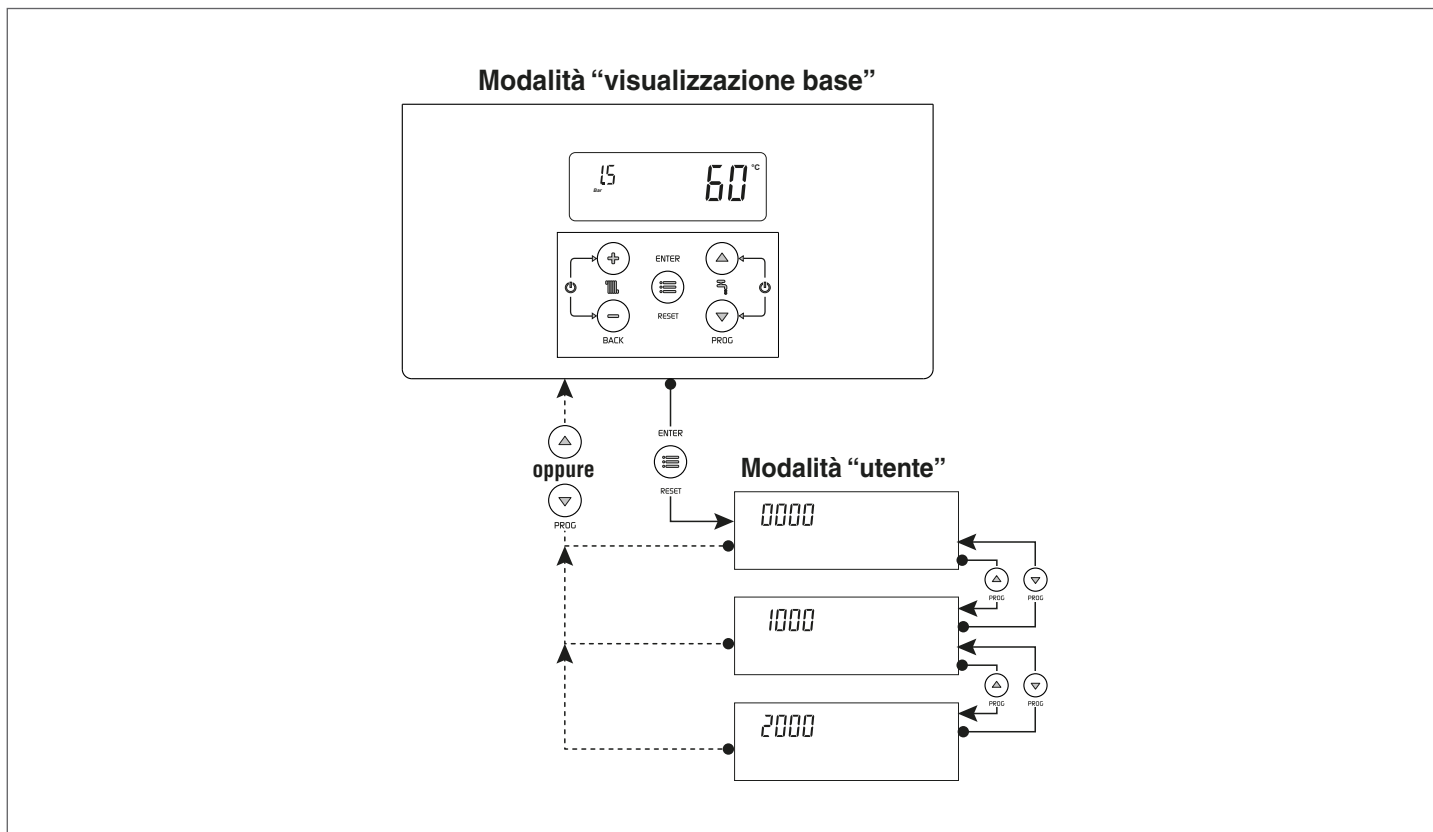

### Ejemplo de configuración parámetro

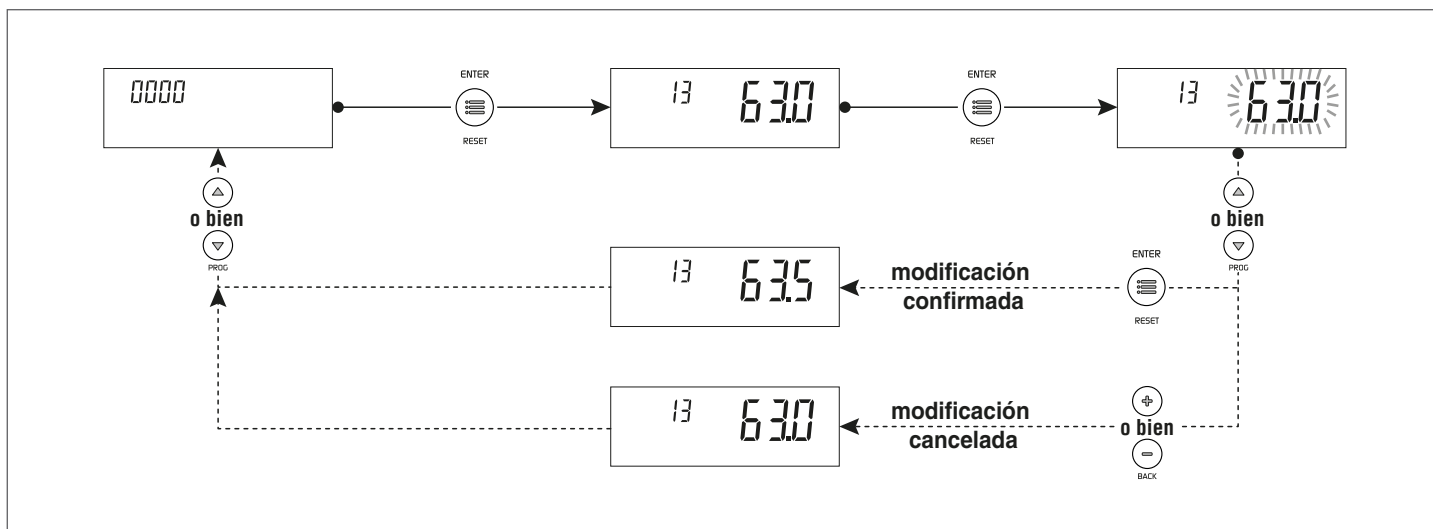

## 1.9 Lista parámetros usuario

Menú	Par. Nº	Descripción	Rango	Ajuste de la fábrica	UM
<b>Menú principal</b>					
0000	013	Regulación rápida setpoint calefacción Zona directa/Zona 1 en modalidad calefacción 0 y 3. Al conectar el accesorio control zonas, es posible utilizar este parámetro para modificar rápidamente el setpoint de la Zona directa/Zona 1. Este parámetro modifica simultáneamente el valor del Par. 2103.	Ver Par. 2103	Ver Par. 2103	°C
0000	023	Regulación rápida setpoint calefacción Zona 2 en modalidad calefacción 0 y 3. Al conectar el accesorio control zonas, es posible utilizar este parámetro para modificar rápidamente el setpoint de la Zona 2. Este parámetro modifica simultáneamente el valor del Par. 2203.	Ver Par. 2203	Ver Par. 2203	°C
0000	033	Regulación rápida setpoint calefacción Zona 3 en modalidad calefacción 0 y 3. Al conectar el accesorio control zonas, es posible utilizar este parámetro para modificar rápidamente el setpoint de la Zona 3. Este parámetro modifica simultáneamente el valor del Par. 2303.	Ver Par. 2303	Ver Par. 2303	°C
0000	047	Regulación rápida setpoint ACS con acumulador	Ver Par. 2047		°C
0000	048	Regulación rápida setpoint ACS con producción instantánea	Ver Par. 2048		°C
0000	201	Detiene la función desaireación 0 = Ninguna acción 1 = Detiene la función desaireación	0...1	0	
0000	901	Unidad de medida de la temperatura 0 = °C 1 = °F	0...1	0	
0000	902	Unidad de medida de la presión 0 = BAR 1 = PSI	0...1	0	
<b>Menú info</b>					
1000	1101	Temperatura de impulsión Zona directa/Zona 1			°C
1000	1102	Temperatura ambiente Zona directa/Zona 1			°C
1000	1201	Temperatura de impulsión Zona 2			°C
1000	1202	Temperatura ambiente Zona 2			°C
1000	1301	Temperatura de impulsión Zona 3			°C
1000	1302	Temperatura ambiente Zona 3			°C
1000	1001	Temperatura de envío			°C
1000	1002	Temperatura agua caliente sanitaria			°C
1000	1003	Temperatura agua fría sanitaria			°C
1000	1004	Temperatura externa			°C
1000	1007	Temperatura de retorno			°C
1000	1033	Presión instalación			bares

Menú	Par. Nº	Descripción	Rango	Ajuste de la fábrica	UM
1000	1032	Código de error			
1000	1112	Setpoint calefacción Zona 1			°C
1000	1113	Setpoint calefacción Zona 2			°C
1000	1114	Setpoint calefacción Zona 3			°C
1000	1056	Horas totales de funcionamiento en calefacción			h x 10
1000	1057	Horas totales de funcionamiento en sanitario			h x 10
1000	1058	Horas totales de funcionamiento			h x 10
1000	1063	Señal de entrada 0-10V			V
<b>Configuraciones Calefacción Zona directa / Zona 1</b>					
2000	2103	Setpoint Zona directa/Zona 1 en modalidad calefacción Par. 2001= 0 y 3 La regulación del grupo térmico determina el setpoint de caldera en calefacción utilizando el valor más alto entre las solicitudes de todas las zonas activas (Par. 1101, 1201, 1301) Si la Zona 1 está configurada como mezclada, se utilizará como setpoint el valor configurado en el parámetro 1112	Si la Zona 1 no está habilitada: (Par. 2121, Par. 2024) Si la Zona 1 está habilitada: BT: (Par. 2121, 45) AT: (Par. 2121, Par. 2024)	70 (AT) 45 (BT)	°C
2000	2130	Traslación paralela de la curva climática Zona directa/Zona 1	-10...10	0	°C
<b>Configuraciones Calefacción Zona 2</b>					
2000	2203	Setpoint calefacción Zona 2 en modalidad calefacción 0 y 3 La regulación del grupo térmico determina el setpoint de caldera en calefacción utilizando el valor más alto entre las solicitudes de todas las zonas activas (Par. 1101, 1201, 1301) Si la Zona 2 está configurada como mezclada, se utilizará como setpoint el valor configurado en el parámetro 1113.	BT: (Par. 2221, 45) AT: (Par. 2221, Par. 2024)	70 (AT) 45 (BT)	°C
2000	2230	Traslación paralela de la curva climática Zona directa/Zona 1	-10...10	0	°C
<b>Configuraciones Calefacción Zona 3</b>					
2000	2303	Setpoint calefacción Zona 3 en modalidad calefacción 0 y 3 La regulación del grupo térmico determina el setpoint de caldera en calefacción utilizando el valor más alto entre las solicitudes de todas las zonas activas (Par. 1101, 1201, 1301) Si la Zona 3 está configurada como mezclada, se utilizará como setpoint el valor configurado en el parámetro 1114.	BT: (Par. 2321, 45) AT: (Par. 2321, Par. 2024)	70 (AT) 45 (BT)	°C
2000	2330	Traslación paralela de la curva climática Zona directa/Zona 1	-10...10	0	°C
<b>Configuraciones ACS y configuración sistema</b>					
2000	2047	Setpoint ACS con acumulador	40...65	57	°C
2000	2048	Setpoint ACS con producción instantánea	40...70	45	°C

## 2 USO

### 2.1 Puesta en servicio

El Servicio técnico de asistencia **RIELLO** realizará la primera puesta en servicio del grupo térmico **INSIEME EVOe 25 LN**, después de lo cual la caldera funcionará automáticamente.

Tal vez el usuario tendrá que poner de nuevo en marcha la caldera autónomamente sin tener que recurrir al Servicio técnico de asistencia; por ejemplo después de un período de ausencia prolongado.

#### 2.1.1 Operaciones preliminares

Antes de la puesta en servicio, se ha de verificar que:

- las llaves de paso del combustible y del agua de la instalación térmica estén abiertas

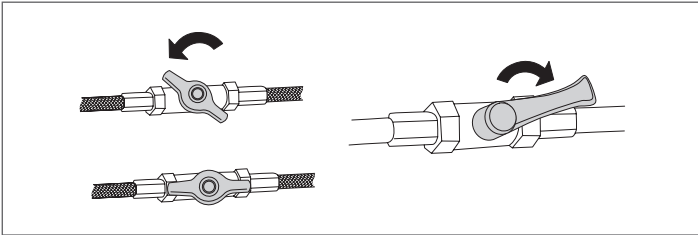

- la presión del circuito hidráulico, en frío, sea **1,5 bar** (valor indicado en la página inicial de la pantalla del cuadro de mando) y el circuito esté desaireado
- El grupo térmico **INSIEME EVOe 25 LN** cuenta con una válvula de carga instalación ubicada en el interior del grupo térmico

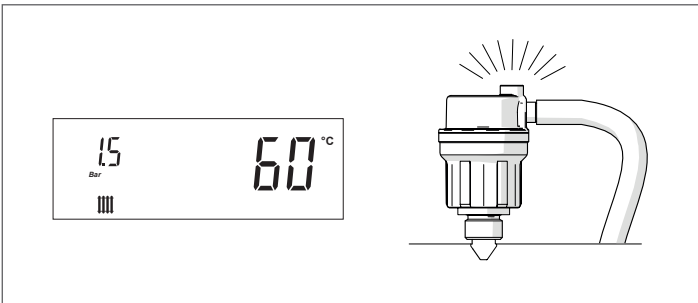

- Cerrar la válvula de carga instalación.

#### 2.1.2 Encendido

Después de realizar las operaciones de preparación para la primera puesta en servicio, para poner en marcha el grupo térmico, habrá que:

- colocar el interruptor general de la instalación en encendido (ON) y el interruptor principal del aparato en (I).

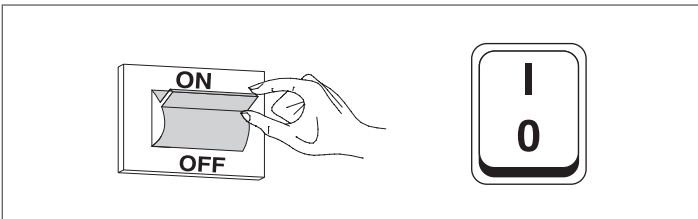

Durante el encendido, la pantalla de la interfaz de mandos del dispositivo visualiza las siguientes pantallas en sucesión.

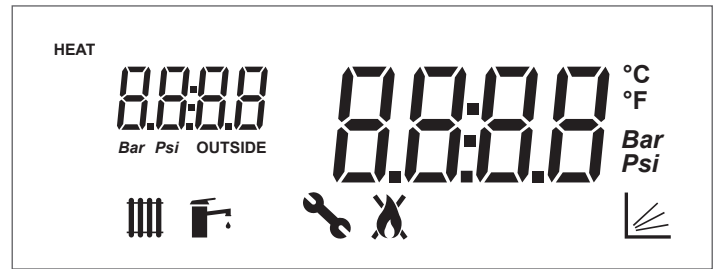

Versión firmware de la interfaz del grupo térmico.

En el ejemplo el mensaje indica una versión firmware = 0.

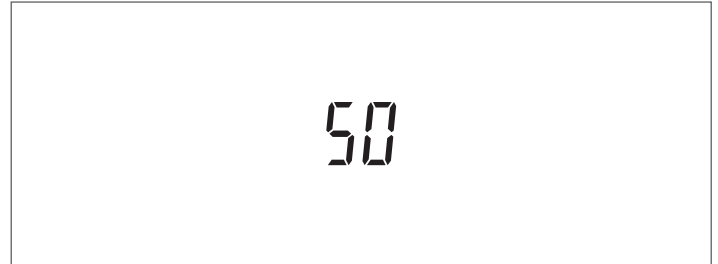

Prueba de comunicación de la interfaz con el regulador.

Durante un breve periodo se visualiza el mensaje "init" que indica el inicio de la comunicación entre la interfaz y el regulador dentro del grupo térmico (\*)

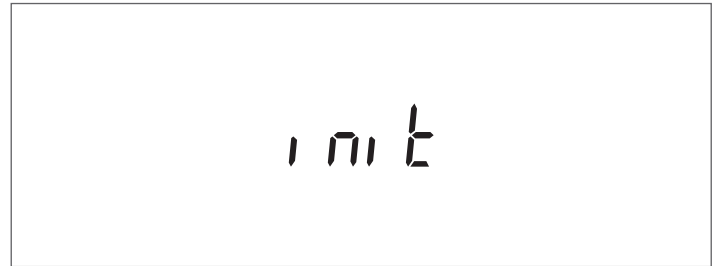

Versión firmware del regulador del grupo térmico.

En el ejemplo el mensaje indica una versión firmware = 1.



En la primera puesta en marcha y cada vez que se restablece la alimentación eléctrica, se activa la función desaireación indicada con el mensaje "Air".

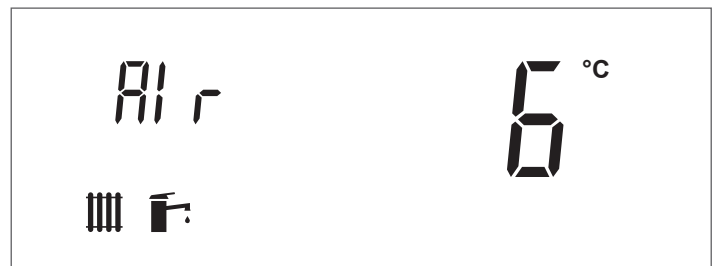

El ciclo de descarga tiene una duración de 14 minutos.

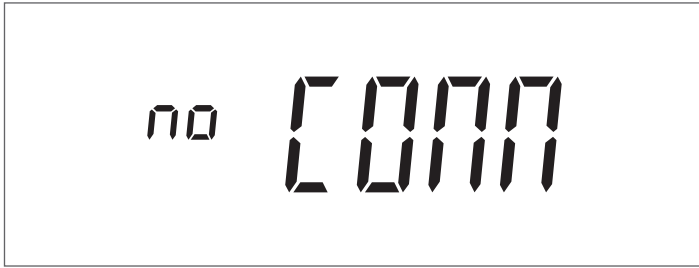

(\*) Si la prueba de comunicación falla, se visualiza el mensaje "no COMM"



Al finalizar la fase de inicialización, la pantalla se posiciona en el modalidad "visualización básica".

En esta modalidad, se visualiza la información principal sobre el funcionamiento del aparato. El significado de los diferentes iconos presentes en la pantalla se explica en el párrafo "Panel de mandos". Se visualiza el icono  y la temperatura de impulsión calefacción, tanto si la caldera se encuentra en stand-by como cuando se encuentra activa una solicitud de temperatura (icono  parpadeante).

Para apagar el aparato, colocar el interruptor principal en "0".

**⚠** Nunca cortar la alimentación del aparato antes de haber colocado el interruptor principal en "0".

**⚠** No apagar el aparato con el interruptor principal si está activa una solicitud. Asegurarse de que el aparato se encuentre en stand-by antes de conmutar el interruptor principal.

**Ejemplo de visualización en stand-by del generador en modalidad solo calefacción (sonda externa no conectada)**



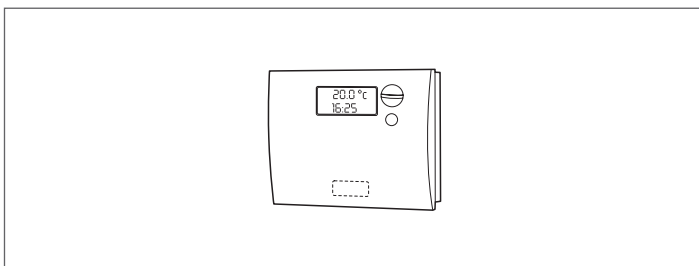

- regular el termostato ambiente para la temperatura elegida (~20°C) o si hay un programador horario en la instalación o termostato externo controlar que esté activado y regulado (~20°C);



### 2.1.3 Regulación del setpoint calefacción

- Presionar la tecla "+" o "-" para visualizar el valor actual del setpoint temperatura calefacción.



- Para guardar la modificación realizada y volver a la página inicial, esperar 3 segundos o presionar la tecla "ENTER/RESET".
- Asegurarse de que el grupo térmico inicie la fase de encendido y que en la pantalla aparezca el icono  parpadeante (solicitud calefacción ambiente) y el icono .
- El grupo térmico realizará la fase de encendido y permanecerá en funcionamiento hasta que la temperatura ajustada se alcance.

### 2.1.4 Activar/desactivar la función calefacción

- Presionar al mismo tiempo las teclas "+" y "-" durante unos segundos;
- En la pantalla parpadean el icono  y la modalidad calefacción actual (ON u OFF);



- Presionar las teclas "+" y "-" para seleccionar la modalidad deseado;
- Presionar la tecla "ENTER/RESET" o esperar 3 segundos para guardar la modificación realizada y regresar a la página inicial.

## 2.1.5 Funciones especiales

Cuando una función especial se encuentra activa, se visualiza un mensaje específico en la pantalla de la interfaz de mandos del aparato.

### Protección antihielo

La función de protección anticongelación protege el sistema de la congelación.

Cuando la función anticongelación se encuentra activa, se visualiza el mensaje "AFro" en la pantalla.

Se incluyen las siguientes modalidades de intervención:

- **Protección anticongelación caldera:** Si la temperatura de la sonda de impulsión del aparato desciende por debajo de los 5 °C, el quemador se enciende y queda encendido hasta que la temperatura de impulsión supera los 10 °C (con la sonda externa conectada, la protección se activa solo con valores de temperatura exterior < 10 °C).
- **Protección Anticongelación circuito de calefacción:** Si el quemador permanece apagado durante 6 horas consecutivas, se activa durante 5 minutos la bomba de circulación del aparato. Si la temperatura de la sonda de impulsión del aparato desciende por debajo de los 5 °C, el quemador se enciende y queda encendido hasta que la temperatura de impulsión supera los 10 °C (con la sonda externa conectada, la protección se activa solo con valores de temperatura exterior < 10 °C).

### Desaireación

La función se activa automáticamente en el primer encendido y cada vez que se restablece la alimentación eléctrica.

Cuando la función se encuentra activa, se visualiza el mensaje "Air" en la pantalla.

Durante la desaireación, la bomba de circulación para hacer salir el aire que podría estar presente en el interior del circuito de la instalación a través de la válvula de descarga automática del aparato.

El estado de la guía luz cambia a verde intermitente.

### Activación bomba de circulación cada 24 horas

Cada 24 horas la bomba de circulación se activa durante 30 segundos (solo en modalidad calefacción 0,1,4).

Esta función evita que el la bomba de circulación se bloquee en una determinada posición.

## 2.1.6 Ausencia de encendido

En caso de que ocurra una anomalía de encendido o de funcionamiento, en la pantalla del grupo térmico aparecerá un mensaje de texto (cifra pequeña) y un número (cifra grande) que varían en función de la anomalía detectada.

Existen 3 niveles de error:

- Permanentes (Loc)
- Temporales (Err)
- Avisos (AttE)

### Error Permanente

Se visualiza el texto "Loc" junto con el número de error permanente. El icono  indica que el quemador está inhabilitado. El aparato se debe resetear manualmente manteniendo presionada la tecla "ENTER/RESET".



### Error Temporal

Se visualiza el texto "Err" junto con el número de error temporal.

El icono  indica que el quemador está inhabilitado.

El error de bloqueo se debe resolver.

Ponerse en contacto con el Servicio técnico de asistencia

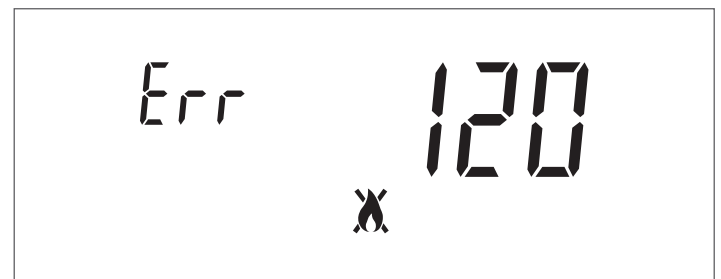

### Advertencias

Se visualiza el texto "AttE" junto con el número de aviso. El aparato no está bloqueado, pero podría tener funciones reducidas (dependiendo del aviso). Ponerse en contacto con el Servicio técnico de asistencia



### 2.2 Apagado temporal o por períodos breves

En caso de apagado temporal o por períodos breves (por ejemplo, por vacaciones) proceder como se indica a continuación:

- Interrumpir la alimentación eléctrica colocando el interruptor del aparato y el interruptor general de la instalación en "apagado".
- En caso de peligro de hielo, se debe mantener la instalación encendida. Para reducir el consumo de combustible, se puede establecer el setpoint de calentamiento al valor mínimo permitido.

### 2.3 Apagado por largo tiempo

Si no se utiliza el aparato durante un largo periodo, será necesario realizar las siguientes operaciones: colocar el interruptor general de la instalación en apagado (OFF) y el interruptor principal del aparato en (0);

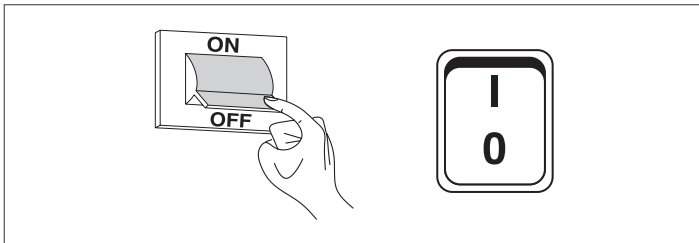

- cerrar las llaves de paso del combustible y del agua de la instalación térmica.

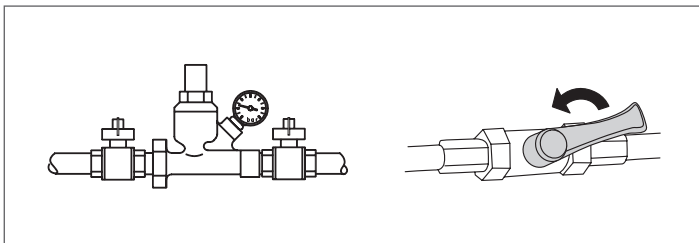

**⚠** Vaciar la instalación térmica en caso de peligro de congelación.

### 2.4 Limpieza y mantenimiento del aparato

Recordamos que EL RESPONSABLE DE LA INSTALACIÓN TÉRMICA debe encargar A PERSONAL PROFESIONALMENTE CUALIFICADO EL MANTENIMIENTO PERIÓDICO Y LA MEDICIÓN DEL RENDIMIENTO DE COMBUSTIÓN.

El Servicio técnico de asistencia **RIELLO** puede cumplir esta importante obligación legislativa y proporcionar también información importante acerca de la posibilidad de MANTENIMIENTO PROGRAMADO, lo cual se traduce en:

- Mayor seguridad
- E respeto de las leyes en vigor
- El no deber pagar sanciones en caso de controles.

El mantenimiento periódico es esencial para garantizar la seguridad, el rendimiento y la duración del aparato. Asimismo la ley obliga anualmente a efectuar el mantenimiento por parte de personal profesional cualificado.

### 2.5 Limpieza exterior

Limpiar el revestimiento exterior del grupo térmico y del cuadro de mandos con paños humedecidos con agua y jabón. Para manchas resistentes del revestimiento, humedecer el paño con una mezcla con 50% de agua y 50% de alcohol desnaturalizado o con productos específicos. Tras haber acabado la limpieza secar el grupo térmico.

**⊘** No usar productos abrasivos, gasolina o tricloroetileno.

### 2.6 Limpieza anual

Por lo menos anualmente, el usuario ha de encargar al Servicio técnico de asistencia **RIELLO** o a personal profesional cualificado efectuar el mantenimiento del aparato.

## 2.7 Anomalías y soluciones

ANOMALÍA	CAUSA	SOLUCIÓN
Olor de productos inquemados	Dispersión de humos en el ambiente	- Ponerse en contacto con el Servicio técnico de asistencia
El generador ha alcanzado la temperatura pero el sistema de calefacción está frío	Hay aire en la instalación	- Ponerse en contacto con el Servicio técnico de asistencia
	Circulador averiado	- Ponerse en contacto con el Servicio técnico de asistencia
El generador no se calienta	Temperatura de consigna de caldera	- Comprobar temperatura configurada - Ponerse en contacto con el Servicio técnico de asistencia
El dispositivo de seguridad térmica bloquea el generador	Termostato de seguridad/ sobretemperatura en la ida	- Ponerse en contacto con el Servicio técnico de asistencia
	Falta de agua	- Ponerse en contacto con el Servicio técnico de asistencia
La válvula de seguridad interviene con frecuencia	Presión de la instalación de calefacción	- Ponerse en contacto con el Servicio técnico de asistencia
	Vaso de expansión instalación	- Ponerse en contacto con el Servicio técnico de asistencia
El circulador no funciona	Bomba de circulación bloqueada Conexiones eléctricas	- Ponerse en contacto con el Servicio técnico de asistencia
	Falta demanda del termostato de ambiente	- Verificar la temperatura establecida en el termostato de ambiente - Ponerse en contacto con el Servicio técnico de asistencia

## 3 RECICLAJE Y DESGUACE

El aparato está compuesto principalmente por:

Material	Componente
Materiales metálicos	Tuberías, bomba de circulación, cuerpo caldera
ABS (acrilonitrilo-butadieno-estireno)	Cubierta cuadro de mando
Filtro de lana de vidrio	Aislamiento cuerpo caldera
Componentes eléctricos y electrónicos	Cables y cableados, regulador, bomba de circulación

Al final del ciclo de vida útil, realizar el desmontaje seguro y la eliminación responsable de los componentes, en conformidad con las normativas ambientales vigentes en el país de instalación.

 La recogida diferenciada adecuada, el tratamiento y la eliminación compatible con el medio ambiente contribuyen a evitar posibles efectos negativos sobre el medio ambiente y la salud, y favorecen la reutilización y/o el reciclado de los materiales con los cuales está compuesto el aparato.

 La eliminación abusiva del producto por parte del propietario implica la aplicación de las sanciones administrativas previstas por la normativa vigente.



A series of horizontal dashed lines spanning the width of the page, providing a template for handwriting practice.

# RIELLO

RIELLO S.p.A.  
Via Ing. Pilade Riello, 7  
37045 - Legnago (VR)  
[www.riello.com](http://www.riello.com)

La empresa, en su constante búsqueda de la perfección, puede modificar las características estéticas, las dimensiones, los datos técnicos, los equipamientos y los accesorios de toda su producción.